

1 Sukutaulut

1.1 Sukupolvet 1-3

Heikki Laulajainen

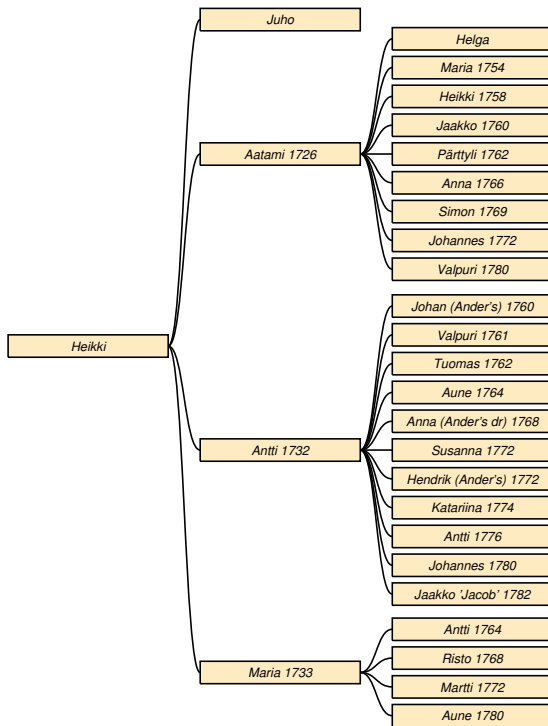

Taulu 1

Heikki Laulajainen * 1690-luku Pyhäjärvi? † 20.11.1737 Sakkola Taipale. Itsellinen - bonde ?.¹ ∞ 1720-luku **Anna Hopia** * 1704 Pyhäjärvi † 14.10.1760 Sakkola Taipale.

Juho * 1720-luku Sakkola Taipale? † 10.9.1749 Sakkola Taipale. Taulu 2.

Aatami * 1.1.1726 *do* † 27.11.1788 *do*. Taulu 3.

Antti * 1732 *do* † 24.8.1785 *do*. Taulu 10.

Maria * 1733 *do* † 7.3.1782 Sakkola Korhola. Taulu 14.

Taulu 2

Juho Laulajainen * 1720-luku Sakkola Taipale? † 10.9.1749 Sakkola Taipale. Taulu 1.² ∞ 23.12.1748

Maria Laakkonen * 1730 Sakkola Koukunniemi? † 18.2.1797 Rautu Stor Porkku.

Taulu 3

Aatami Laulajainen * 1.1.1726 Sakkola Taipale † 27.11.1788 *do*. sönder krossad af hästen. Taulu 1. Talonpoika.³ ∞ 1.1.1756 **Varpu Peltonen** * 1732 Sakkola Jaama † 28.1.1779 Sakkola Taipale. ∞ 1.9.1779 **Marketta Karonen** * 4.4.1744 Sakkola Ojaniemi † 12.12.1788 Sakkola Taipale.

Helga * 1750-luku *do*. Taulu 4.

Maria * 8.12.1754 *do* † 8.12.1804 Sakkola Kosela. Taulu 5.

Heikki * 17.8.1758 Sakkola Taipale † 19.11.1815 *do*. Taulu 6.

Jaakko * 1760 *do* † 10.5.1767 *do*.

Pärtyyli * 13.8.1762 *do* † 8.11.1815 *do*. Taulu 7.

Anna * 1766 *do* † 12.7.1766 *do*.

Simon * 11.7.1769 *do* † 28.1.1829 *do*. Taulu 8.

Johannes * 1772 *do* † 19.3.1773 *do*.

Valpuri * 11.4.1780 *do* † 8.2.1850 Sakkola Kosela. Taulu 9.

Taulu 4

Helga Laulajainen * 1750-luku Sakkola Taipale. Taulu 3.⁴ ∞ N. N.

Taulu 5

Maria Laulajainen * 8.12.1754 Sakkola Taipale † 8.12.1804 Sakkola Kosela. Taulu 3.⁵ ∞ 26.12.1777 **Aatami Eeva** * 1747 *do* † 14.10.1819 *do*.

Yrjö * 30.5.1779 *do* † 14.1.1851 *do*. Taulu 16.

Eeva * 28.10.1784 *do* † 11.9.1856 *do*. Taulu 21.

Katri * 10.11.1787 *do* † 1833 Viipuri. Taulu 23.

Aapro * 24.4.1791 Sakkola Kosela † 20.12.1805 *do*.

Taulu 6

Heikki Laulajainen * 17.8.1758 Sakkola Taipale † 19.11.1815 *do*. Taulu 3. Bonde.⁶ ∞ 1700-luku **Anna Myllärinen** * 1759 † 15.11.1789 *do*. ∞ 1790 **Kaarina Pekkanen** * 3.9.1768 Rautu Kåpala † 1.7.1843

³RK 1748-65-83/25-1810/48-vihityt-kuoll-HK 1754/570

⁴RK 1765

⁵RK 1765-83/27-97/32-vih-kuol (50 v)-Eevakirja(218)

⁶RK 1765-83/25-97/30-1810/48-synt-vih-kuol

¹RK 1748-1783/25-kuoll-ReinoLaulajainen

²RK 1748-vihityt-kuoll

Sakkola Taipale.

Aatami * 25.12.1780 *do* † 1787 *do*.

Jaakko * 29.11.1781 *do* † 25.5.1848 *do*. Taulu 26.

Liisa * 13.3.1785 *do* † 1787 *do*.

Simo * 9.5.1789 *do* † 1789 *do*.

Matti * 5.2.1791 *do* † 11.3.1853 *do*. Taulu 33.

Adam * 2.12.1793 *do* † 9.4.1800 *do*.

Andreas * 30.10.1797 *do* † 1798 *do*.

Sophia * 3.7.1799 *do* † 15.2.1800 *do*.

Valborg * 28.4.1801 *do* † 7.7.1802 *do*.

Maria * 28.4.1801 *do*.

Taulu 7

Pärtyyli Laulajainen * 13.8.1762 Sakkola Taipale † 8.11.1815 *do*. Taulu 3. Bonde.¹ ∞ 3.2.1790
Anna Suikkanen * 28.8.1770 Sakkola Röykkylä † 9.10.1836 Sakkola Taipale.

Simo * 25.4.1791 *do* † 1.12.1869 *do*. Taulu 40.

Juho * 28.11.1793 *do* † 1841 Sakkola Kosela. Taulu 50.

Maria * 16.2.1796 Sakkola Taipale † 3.6.1799 *do*.

Kaarina * 9.2.1798 *do* † 11.6.1803 *do*.

Maria * 31.3.1801 *do* † 30.4.1881 Sakkola Metsäpirtti kk. Taulu 54.

Aatami * 18.4.1803 Sakkola Taipale † 1803 *do*.

Aatami * 23.12.1805 *do* † 19.4.1826 *do*.

Aapro * 15.6.1809 *do* † 23.4.1872 *do*. Taulu 63.

Kaarina * 3.7.1810 *do* † 1.3.1880 Sakkola Hatakala. Taulu 65.

Taulu 8

Simon Laulajainen * 11.7.1769 Sakkola Taipale † 28.1.1829 *do*. Taulu 3. Bonde.² ∞ 26.12.1793
Anna Loponen * 2.8.1772 Rautu Kaskela † 25.1.1814 Sakkola Taipale. ∞ 26.7.1814
Eva Pölläkkä * 23.1.1787 Sakkola Haparainen † 10.12.1838 Sakkola Taipale?

Vappu * 17.1.1795 Sakkola Taipale † 30.3.1840 Sakkola Metsäpirtti. Taulu 72.

Paulus * 15.7.1797 Sakkola Taipale † 18.8.1802 *do*.

Mikko * 5.9.1799 *do* † 1850 Laatokka. Taulu 75.

Paul * 5.2.1802 Sakkola Taipale † 24.1.1846 *do*. Taulu 82.

Aune 'Agneta' * 1803 *do* † 15.11.1806 *do*.

Samuel * 17.5.1806 *do* † 9.11.1845 *do*. Taulu 87.

Sara * 2.1.1809 *do*.

Saara * 14.10.1810 *do* † 1.1.1854 Sakkola Vilakala. Taulu 89.

Katarina 'Catharina' * 19.7.1813 Sakkola Taipale † 1800-luku.

Matti * 15.2.1815 *do* † 9.7.1878 Sakkola Lohijoki. Taulu 96.

Taulu 9

Valpuri Laulajainen * 11.4.1780 Sakkola Taipale † 8.2.1850 Sakkola Kosela. älder. Taulu 3.³ ∞ 28.12.1796
Antti Eeva * 15.6.1775 *do* † 5.10.1859 *do*.

Aune * 10.12.1799 *do* † 1.12.1868 Sakkola Jaama. Taulu 97.

Simon * 19.6.1801 Sakkola Kosela † 10.3.1872 *do*. Taulu 102.

Elisabeth * 24.10.1803 *do* † 19.1.1806 *do*.

Aapro * 30.12.1806 *do*.

Maria * 21.4.1808 *do* † 29.4.1812 *do*.

Sophia * 26.3.1811 *do* † 27.9.1874 Sakkola Metsäpirtti kk. Taulu 103.

Paul * 17.6.1815 Sakkola Kosela † 11.5.1818 *do*.

Taulu 10

Antti Laulajainen * 1732 Sakkola Taipale † 24.8.1785 *do*. Taulu 1.⁴ ∞ 26.12.1758
Liisa Haapsaari * 12.12.1737 Sakkola Korhola † 20.1.1796 Sakkola Taipale.

Johan * 1760 *do* † 4.5.1767 *do*.

Valpuri * 1761 *do* † 1776 *do*.

Tuomas * 7.12.1762 *do* † 13.9.1763 *do*.

Aune * 25.6.1764 *do* † 9.9.1830 *do*. Taulu 11.

Anna * 28.1.1768 *do* † 10.4.1773 *do*.

Susanna * 1772 *do* † 21.9.1834 Sakkola Neusaari. Taulu 12.

Hendrik * 1772 Sakkola Taipale † 9.4.1773 *do*.

Katariina * 6.7.1774 *do*.

Antti * 24.9.1776 *do* † 18.12.1830 *do*. Taulu 13.

Johannes * 21.1.1780 *do*.

Jaakko 'Jacob' * 25.7.1782 *do*.

Taulu 11

Aune Laulajainen * 25.6.1764 Sakkola Taipale † 9.9.1830 *do*. Taulu 10.⁵ ∞ 26.12.1788
Yrjö Karja * 1700-luku † 1796 *do*.

Aatami * 19.2.1792 *do* † 14.6.1854 *do*. Taulu 107.

Matti * 2.3.1794 *do* † 1809 *do*.

¹RK 1783/25-1810/48-19/51-30/127-55/161&110-synt (13.7.1762)-kuol

²RK 1783/25-97/30-1810/48-19/52-syn-vih-lau-1241191-MK 1827-Lylander/86

³RK 1797/32-1810/51-19/55-30/43-44/42-vih-kuol (70 v)-Eevakirja(34)

⁴RK 1748-1765-1783/25-vih-Haapsaarten suku/AKoivusalo-HK 1754/570

⁵RK 1797/30-1810/47-19/50-30/128-synt-vih

Taulu 12

Susanna Laulajainen * 1772 Sakkola Taipale † 21.9.1834 Sakkola Neusaari. Taulu 10.¹ ∞ 26.12.1793 **Juho Kemppe** * 20.2.1769 *do* † 1800-luku Sakkola Neusaari?

Lauri * 13.2.1800 Sakkola Neusaari.

Simon * 25.1.1803 *do* † 1800-luku.

Maria * 4.4.1804 *do* † 8.5.1866 *do*. Taulu 111.

Maria * 13.1.1798 *do*.

Anna * 2.3.1802 *do*.

Risto * 16.4.1805 *do* † 15.3.1875 Sakkola Saaronen. Taulu 149.

Tuomas * 11.3.1808 Sakkola Korhola.

Heikki * 23.2.1812 *do*.

Taulu 13

Antti Laulajainen * 24.9.1776 Sakkola Taipale † 18.12.1830 *do*. Taulu 10. Bonde.² ∞ 26.12.1795 **Maria Ukkonen** * 1774 Sakkola Koukuniemi † 9.5.1842 Sakkola Taipale.

Kaapre * 12.9.1796 *do* † 1846 *do*. Taulu 115.

Aune * 7.7.1798 *do* † 24.3.1863 Sakkola Koukuniemi. Taulu 118.

Johannes * 23.12.1800 Sakkola Taipale † 2.7.1802 *do*.

Simo * 17.6.1803 *do* † 4.10.1866 *do*. Taulu 124.

Johannes * 14.3.1805 *do* † 25.11.1806 *do*.

Anna * 11.7.1807 *do* † 20.11.1857 Sakkola Vilakkala. Taulu 127.

Heikki * 12.2.1810 Sakkola Taipale † 18.10.1873 *do*. Taulu 132.

Helena * 6.11.1812 *do* † 12.7.1872 Sakkola Kosela. Taulu 135.

Liisa * 15.5.1814 Sakkola Taipale † 1.2.1866 Sakkola Vanhajaama. Taulu 144.

Taulu 14

Maria Laulajainen * 1733 Sakkola Taipale † 7.3.1782 Sakkola Korhola. Taulu 1.³ ∞ 1.1.1756 **Risto Hatakka** * 10.2.1735 *do* † 8.12.1798 *do*.

Antti * 21.11.1764 *do* † 24.4.1767 *do*.

Risto * 17.1.1768 *do* † 15.6.1768 *do*.

Martti * 1772 *do* † 25.4.1840 Sakkola Hatakkala. Taulu 15.

Aune * 18.12.1780 Sakkola Korhola.

Taulu 15

Martti Hatakka * 1772 Sakkola Korhola † 25.4.1840 Sakkola Hatakkala. hets feb.. Taulu 14.⁴ ∞ 21.12.1796 **Eeva Jäppinen** * 1778 Sakkola Taipale † 5.2.1819 Sakkola Korhola.

¹RK 1765-1810/49-19/53-31/49-vih-kuol (56 v)

²RK 1797/30-1810/47-19/50-1830/128-vih-HK1818/3094-MK 1827

³RK 1748-65-ICI-kuol-HK 1754/570

⁴RK 1783/44-97/56-vih-kuol (68 v, enkl)

1.2 Sukupolvet 4-6

Yrjö Eeva

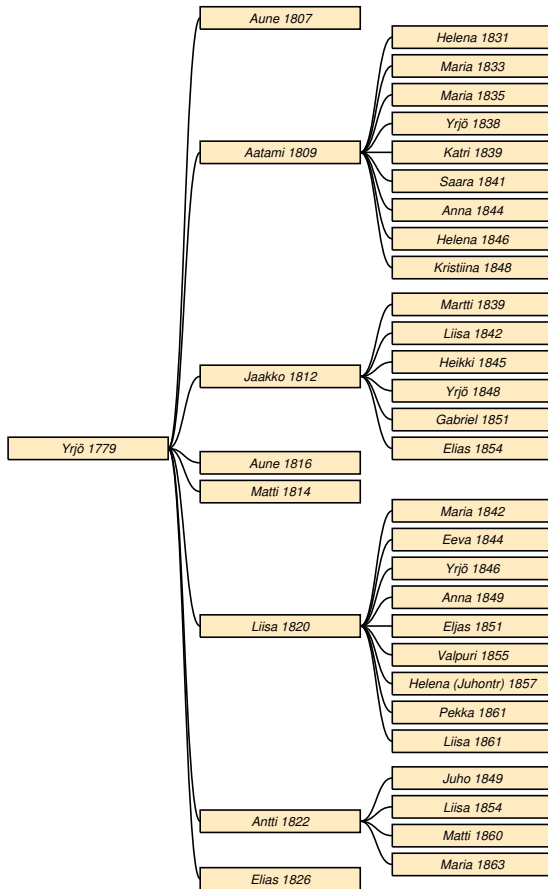

Taulu 16

Yrjö Eeva * 30.5.1779 Sakkola Kosela † 14.1.1851 do. Taulu 5.¹ ∞ 11.2.1806 **Maria Myöhänen** * 6.9.1784 Sakkola Koukuniemi † 1.11.1848 Sakkola Kosela.

Aune * 30.5.1807 do.

Aatami * 5.11.1809 do † 17.10.1873 do. Taulu 17.

Jaakko * 5.3.1812 do † 25.3.1858 do. Taulu 18.

Aune * 30.12.1816 do.

Matti * 25.11.1814 do † 16.1.1868 do.

Liisa * 25.5.1820 do † 10.1.1891 Sakkola Koukuniemi. Taulu 19.

Antti * 20.3.1822 Sakkola Kosela † 4.3.1887 do. Taulu 20.

Elias * 5.10.1826 do † 23.3.1848 do.

Taulu 17

Aatami Eeva * 5.11.1809 Sakkola Kosela † 17.10.1873 do. Taulu 16.² ∞ 26.12.1830 **Riitta Pak-su** * 15.12.1810 Sakkola Raaju.

Helena * 30.8.1831 Sakkola Kosela.

Maria * 27.3.1833 do.

Maria * 10.7.1835 do † 17.1.1889 Sakkola Koukuniemi.

Yrjö * 9.12.1838 Sakkola Kosela.

Katri * 27.11.1839 do † 22.7.1910 Metsäpirtti Koukuniemi 1.

Saara * 8.9.1841 Sakkola Kosela † 22.1.1915 Metsäpirtti Kosela.

Anna * 9.7.1844 Sakkola Kosela.

Helena * 17.9.1846 do.

Kristiina * 10.12.1848 do.

Taulu 18

Jaakko Eeva * 5.3.1812 Sakkola Kosela † 25.3.1858 do. Hetzigfeber. Taulu 16. Lampuoti.³ ∞ 26.12.1838

Anna Hatakka * 11.6.1817 Sakkola Korhola † 1877 Sakkola Kosela.

Martti * 23.11.1839 do † 25.7.1879 do.

Liisa * 18.9.1842 do.

Heikki * 9.2.1845 do † 15.1.1925 Metsäpirtti Kosela.

Yrjö * 10.3.1848 Sakkola Kosela † 9.2.1931 Metsäpirtti Eevala.

Gabriel * 10.2.1851 Sakkola Kosela.

Elias * 17.7.1854 do.

Taulu 19

Liisa Eeva * 25.5.1820 Sakkola Kosela † 10.1.1891 Sakkola Koukuniemi. Taulu 16.⁴ ∞ 26.12.1841 **Juho Myöhänen** * 20.6.1821 do † 10.10.1896 do.

Maria * 9.10.1842 do † 17.11.1912 Metsäpirtti Koukuniemi.

Eeva * 25.4.1844 Sakkola Koukuniemi † 3.12.1853 do.

Yrjö * 24.10.1846 do † 10.10.1902 do.

Anna * 22.8.1849 do † 12.6.1855 do.

Eljas * 11.12.1851 do † 15.9.1932 Metsäpirtti Koukuniemi.

Valpuri * 28.1.1855 Sakkola Koukuniemi † 13.6.1934 Metsäpirtti Koukuniemi.

Helena * 18.7.1857 Sakkola Koukuniemi.

Pekka * 20.5.1861 do † 17.1.1864 do.

Liisa * 20.5.1861 do † 1861 do.

²RK 1831/43 (s. 13.06.1809)-44/43-64/53-synt-vih

³RK 1831/43-64/53-synt-vih-kuol (48 v)

⁴RK 1831/43&57-64/76-90/162-synt

¹RK 1783/27-97/32-1819/55-31/43-44/43-synt-vih

Taulu 20

Antti Eeva * 20.3.1822 Sakkola Kosela † 4.3.1887 *do.* Taulu 16.¹ ∞ 6.4.1845 **Anna Ahtiainen** * 11.1.1824 Sakkola Viisjoki † 26.12.1893 Sakkola Kosela.

Juho * 5.8.1849 *do* † 12.4.1914 Metsäpirtti Kosela.
Liisa * 7.6.1854 Sakkola Kosela † 19.4.1890 *do.*
Matti * 29.12.1860 *do* † 15.12.1863 *do.*
Maria * 6.10.1863 *do* † 26.9.1868 *do.*

Eeva Eeva

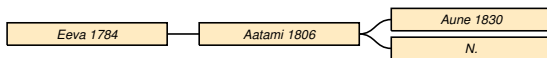

Taulu 21

Eeva Eeva * 28.10.1784 Sakkola Kosela † 11.9.1856 *do.* ålderdom. Taulu 5. Its.² ∞ 26.12.1804 **Juho Tuokko** * 14.4.1781 *do* † 28.12.1807 *do.*

Aatami * 22.5.1806 *do.* Taulu 22.

Taulu 22

Aatami Tuokko * 22.5.1806 Sakkola Kosela. Taulu 21.³ ∞ **Katri Myöhänen** * 24.1.1810 Sakkola Koukunniemi † 10.3.1888 Sakkola Martinkorhola.

Aune * 14.11.1830 Sakkola Kosela.
N. N.

Katri Eeva

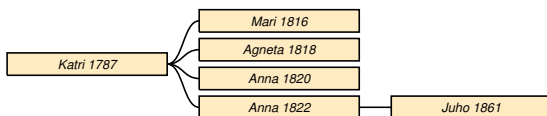

Taulu 23

Katri Eeva * 10.11.1787 Sakkola Kosela † 1833 Viipuri. Taulu 5.⁴ ∞ 26.12.1816 **Matti Meskanen** * 19.9.1790 Sakkola Vilakkala † 1842 Konevitsa.

Mari * 1816 Sakkola Vilakkala † 12.1.1875 Pyhäjärvi Saaprua. Taulu 24.
Agneta * 20.11.1818 Sakkola Vilakkala.

¹RK 1831/43-64/53-80/61-synt-MAIstalo

²RK 1783/27-97/32&33-1831/47-44/49-synt-vih-kuol (75 v)

³synt-vih-KimmoLaulajainen

⁴RK 1783/27-97/32-1810/52-19/26-synt-vih-

Anna * 3.3.1820 *do.*

Anna * 23.3.1822 *do* † 1.1.1895 Rautu Vehmainen. Taulu 25.

Taulu 24

Mari Meskanen * 1816 Sakkola Vilakkala † 12.1.1875 Pyhäjärvi Saaprua. Taulu 23.⁵ ∞ 6.8.1848 **Yrjö Kukko** * 2.9.1809 Pyhäjärvi Yläjärvi.

Taulu 25

Anna Meskanen * 23.3.1822 Sakkola Vilakkala † 1.1.1895 Rautu Vehmainen. Taulu 23.⁶ ∞ 11.9.1859 **Martti Meskanen** * 6.6.1807 Sakkola Vilakkala † 11.9.1860 *do.*

Juho * 15.2.1861 *do* † 4.7.1926 Rautu Vehmainen.

Jaakko Laulajainen

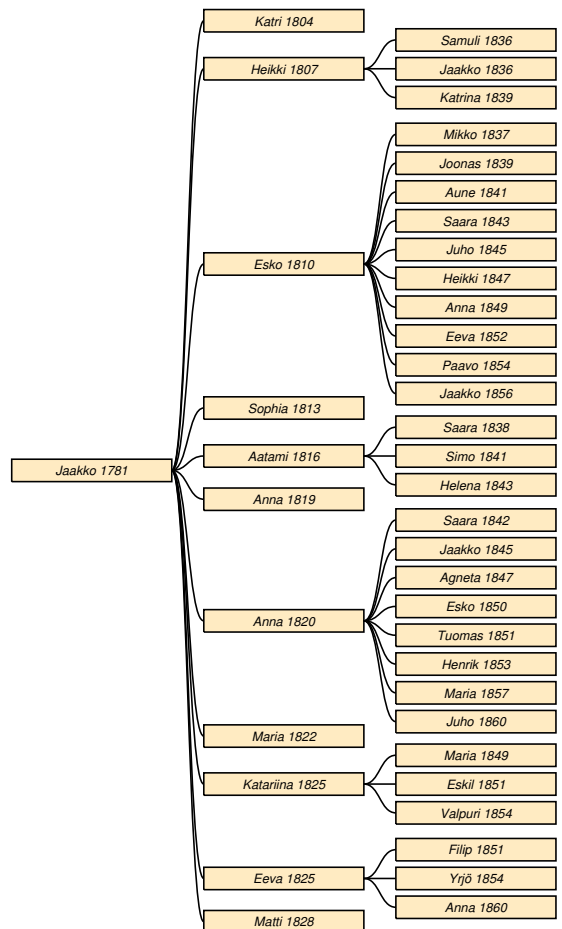

⁵EevaMalkamäki

⁶synt-EevaMalkamäki

Taulu 26

Jaakko Laulajainen * 29.11.1781 Sakkola Taipale † 25.5.1848 *do.* Taulu 6. Bondes son.¹ ∞ 1800-luku
Sara Lemmetty * 18.11.1784 † 7.10.1855 *do.*

Katri * 6.12.1804 *do* † 21.11.1806 *do.*

Heikki * 26.1.1807 *do* † 11.5.1843 *do.* Taulu 27.

Esko * 16.8.1810 *do* † 8.2.1873 *do.* Taulu 28.

Sophia * 13.6.1813 *do* † 29.2.1817 *do.*

Aatami * 9.4.1816 *do* † 23.6.1844 *do.* Taulu 29.

Anna * 8.4.1819 *do* † *do.*

Anna * 28.5.1820 *do* † 17.7.1905 Metsäpirtti Kosela. Taulu 30.

Maria * 15.7.1822 Sakkola Taipale † 21.10.1835 *do.*

Katarina * 4.3.1825 *do* † 5.8.1855 Sakkola Vilakkala. Taulu 31.

Eeva * 4.3.1825 Sakkola Taipale † 5.4.1891 Sakkola Kosela. Taulu 32.

Matti * 3.11.1828 Sakkola Taipale † 17.4.1833 *do.*

Taulu 27

Heikki Laulajainen * 26.1.1807 Sakkola Taipale † 11.5.1843 *do.* Taulu 26.² ∞ 26.12.1834 **Aune Loponen** * 7.11.1812 Rautu Kaskala † 15.4.1856 Sakkola Taipale.

Samuli * 28.9.1836 *do* † 16.9.1903 Metsäpirtti Lapanainen.

Jaakko * 28.9.1836 Sakkola Taipale † 28.1.1887 Sakkola Koukunniemi.

Katrina * 10.12.1839 Sakkola Taipale † 20.8.1863 *do.*

Taulu 28

Esko Laulajainen * 16.8.1810 Sakkola Taipale † 8.2.1873 *do.* Taulu 26. Landbonde.³ ∞ 26.12.1836

Maria Eeva * 3.7.1814 Sakkola Kosela † 21.2.1888 Sakkola Metsäpirtti kk.

Mikko * 22.9.1837 Sakkola Taipale † 10.9.1903 Metsäpirtti Taipale.

Joonas * 6.3.1839 Sakkola Taipale † 25.5.1919 Metsäpirtti Vanhajaama.

Aune * 13.4.1841 Sakkola Taipale † 24.7.1899 Sakkola kk.

Saara * 4.12.1843 Sakkola Taipale † 15.5.1848 Sakkola Taipale.

Juho * 31.3.1845 *do* † 3.3.1924 Metsäpirtti Taipale.

Heikki * 2.2.1847 Sakkola Taipale † 1853 Sakkola Taipale.

Anna * 21.3.1849 *do* † 11.6.1862 *do.*

Eeva * 20.2.1852 *do* † 31.1.1943 Sakkola Petäjärvi.

Paavo * 17.4.1854 Sakkola Taipale † 27.3.1910 Sakkola Riiska.

Jaakko * 15.7.1856 Sakkola Taipale † 1800-luku *do.*

Taulu 29

Aatami Laulajainen * 9.4.1816 Sakkola Taipale † 23.6.1844 *do.* Taulu 26.⁴ ∞ 19.11.1837 **Elisabeth**

Kuisma * 1.6.1816 † 7.11.1883 Sakkola Taipale?

Saara * 2.9.1838 Sakkola Taipale † 5.4.1910 Rautu.

Simo * 4.2.1841 Sakkola Taipale † 7.6.1842 *do.*

Helena * 19.4.1843 *do.*

Taulu 30

Anna Laulajainen * 28.5.1820 Sakkola Taipale † 17.7.1905 Metsäpirtti Kosela. vanhuus. Taulu 26.⁵ ∞ 27.12.1840 **Pekka Eeva** * 11.3.1820 Sakkola Kosela † 13.12.1890 *do.*

Saara * 3.9.1842 *do* † 1900-luku.

Jaakko * 15.2.1845 *do* † 28.1.1921 Metsäpirtti Kosela.

Agneta * 26.7.1847 Sakkola Kosela † 2.12.1931 Metsäpirtti Kosela.

Esko * 16.3.1850 Sakkola Kosela † 16.3.1910 Metsäpirtti Kosela.

Tuomas * 12.12.1851 Sakkola Kosela † 1854 *do.*

Henrik * 19.9.1853 *do.*

Maria * 24.7.1857 *do* † 15.7.1859 *do.*

Juho * 13.2.1860 *do* † 29.11.1936 Metsäpirtti Kosela.

Taulu 31

Katarina Laulajainen * 4.3.1825 Sakkola Taipale † 5.8.1855 Sakkola Vilakkala. Taulu 26.⁶ ∞ 26.12.1847 **Simon Meskanen** * 29.9.1821 *do* † 28.6.1874 *do.*

Maria * 13.2.1849 *do.*

Eskil * 24.11.1851 *do* † 3.8.1855 *do.*

Valpuri * 13.4.1854 *do* † 7.8.1855 *do.*

¹RK 1783/25-1797/30-1810/48-19/51-30/12-44/141-synt-MK 1827

²RK 1810/48-19/51-30/126-synt

³RK 1810/48-19/51-30/126&83-44/141-64/201-synt-Eevakirja(347)

⁴RK 1810/47-30/126-44/141-synt

⁵RK 1830/126&45-44/47-55/55-80/70-90/121-1900/155-synt-MAListalo-Eevakirja(366)

⁶RK 1830/126-44/141&318-53/371 (s. 7.10.1825)-synt perukirja 13.9.1855

Taulu 32

Eeva Laulajainen * 4.3.1825 Sakkola Taipale † 5.4.1891 Sakkola Kosela. Taulu 26.¹ ∞ 26.12.1849 **Matti Pekkanen** * 17.9.1821 Sakkola Riiska † 24.12.1875 *do*.

Filip * 8.2.1851 *do* † 1.6.1865 *do*.

Yrjö * 10.8.1854 *do* † 1.6.1872 *do*.

Anna * 9.9.1860 *do* † 29.11.1860 *do*.

Matti Laulajainen

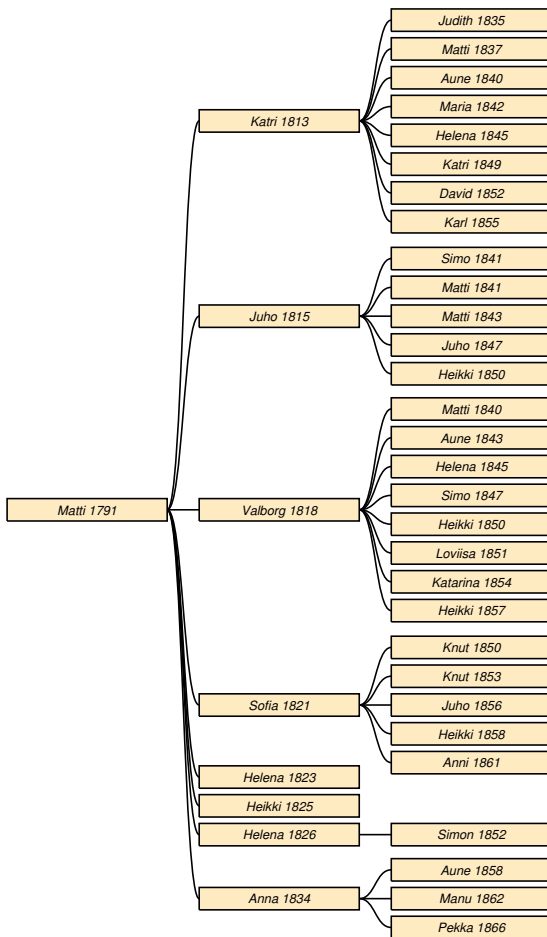

Taulu 33

Matti Laulajainen * 5.2.1791 Sakkola Taipale † 11.3.1853 *do*. Taulu 6. Bondes son.² ∞ 26.12.1811 **Aune Tuokko** * 14.9.1792 Sakkola Riiska † 28.5.1856 Sakkola Taipale.

¹RK 1830/126-44/141&232 (s. 7.10.1825)-80A/88&66(StII)-90/137-synt-vih

²RK 1810/48-19/51-30/126-44/142-synt-vih-HK 1818/3094-MK 1827

Katri * 11.6.1813 *do* † 9.3.1880 Wuolle. Taulu 34.
Juho * 12.12.1815 Sakkola Taipale † 27.1.1851 *do*. Taulu 35.

Valborg * 30.4.1818 *do* † 30.4.1889 *do*. Taulu 36.
Sofia * 14.7.1821 *do* † 11.5.1867 Rautu Huhti 1. Taulu 37.

Helena * 12.9.1823 Sakkola Taipale † *do*.

Heikki * 14.4.1825 *do* † 26.7.1825 *do*.

Helena * 30.5.1826 *do* † 23.7.1887 Sakkola Lohijoki. Taulu 38.

Anna * 15.12.1834 Sakkola Taipale † 13.6.1889 Sakkola Lohijoki. Taulu 39.

Taulu 34

Katri Laulajainen * 11.6.1813 Sakkola Taipale † 9.3.1880 Wuolle. Taulu 33.³ ∞ 26.12.1833 **Aatami Hämäläinen** * 14.9.1805 Sakkola Vanhajaama † 18.2.1871 *do*.

Judith * 1.1.1835 *do* † 11.4.1873 *do*.

Matti * 29.4.1837 *do* † 14.8.1896 *do*.

Aune * 3.2.1840 *do*.

Maria * 28.7.1842 *do* † 6.8.1902 Venäjä Vuolle.

Helena * 28.12.1845 Sakkola Vanhajaama † 20.6.1849 *do*.

Katri * 24.1.1849 *do*.

David * 18.1.1852 *do* † 24.5.1883 Sakkola Viisjoki.

Karl * 11.3.1855 Sakkola Vanhajaama † 1856 *do*.

Taulu 35

Juho Laulajainen * 12.12.1815 Sakkola Taipale † 27.1.1851 *do*. stygn. Taulu 33.⁴ ∞ 28.6.1840 **Aune Kemppi** * 9.6.1817 Sakkola Neusaari † 22.4.1892 *do*.

Simo * 19.5.1841 Sakkola Taipale † 10.3.1842 *do*.

Matti * 19.5.1841 *do* † 25.2.1842 *do*.

Matti * 23.9.1843 *do* † 12.4.1850 *do*.

Juho * 6.10.1847 *do* † 17.7.1848 *do*.

Heikki * 15.4.1850 *do* † 13.6.1872 Sakkola Neusaari.

Taulu 36

Valborg Laulajainen * 30.4.1818 Sakkola Taipale † 30.4.1889 *do*. Taulu 33.⁵ ∞ 26.12.1839 **Salomon Kuoppa** * 29.4.1815 Sakkola Metsäpirtti † 1860 Pietari.

Matti Kuoppa * 21.9.1840 Sakkola Metsäpirtti kk † 30.11.1903 Metsäpirtti Taipale.

³RK 1810/48-1830/126&138-44/155-55/174-75/234-80A/85-synt-vih

⁴RK 1810/48-30/126-44/142-kuol (35 v)

⁵RK 1830/90&126-44/94&141-55/161-64/212-80A/85-synt-vih-kuol

Aune Kuoppa * 7.11.1843 Sakkola Metsäpirtti kk
† 22.10.1878 Pyhäjärvi Ryhmäkylä.

Helena Kuoppa * 3.3.1845 Sakkola Metsäpirtti kk.

Simo Kuoppa * 20.11.1847 *do* † 24.6.1902 Sakkola Kaarnajoki.

Heikki Kuoppa * 19.4.1850 Sakkola Metsäpirtti kk
† 22.5.1850 Sakkola Metsäpirtti.

Loviisa Kuoppa * 4.5.1851 Sakkola Metsäpirtti kk.

Katarina Kuoppa * 26.2.1854 Sakkola Taipale †
18.5.1857 *do*.

Heikki Kuoppa * 14.7.1857 *do* † 1900-luku Sakkola.

Taulu 37

Sofia Laulajainen * 14.7.1821 Sakkola Taipale †
11.5.1867 Rautu Huhti 1. nerffeber. Taulu 33.¹ ∞
26.12.1844 **Matti Leppänen** * 13.8.1820 Rautu Huhti
† 3.6.1888 *do*.

Knut * 25.10.1850 Rautu Huhtis.

Knut * 9.2.1853 *do*.

Juho * 31.3.1856 *do*.

Heikki * 10.6.1858 *do*.

Anni * 13.8.1861 *do* † 31.3.1894 Sakkola Korho-
lanjaama.

Taulu 38

Helena Laulajainen * 30.5.1826 Sakkola Taipale †
23.7.1887 Sakkola Lohijoki. Taulu 33.² ∞ 4.5.1845
Matti Laulajainen * 15.2.1815 Sakkola Taipale †
9.7.1878 Sakkola Lohijoki. Taulu 96.

Simon * 3.2.1852 *do* † 25.3.1862 *do*.

Taulu 39

Anna Laulajainen * 15.12.1834 Sakkola Taipale †
13.6.1889 Sakkola Lohijoki. Taulu 33. Bondes dr.³ ∞
16.12.1854 **Matti Nalli** * 11.1.1821 Sakkola Labanais
† 11.4.1869 Sakkola Lapanainen.

Aune * 19.5.1858 *do* † 30.8.1858 *do*.

Manu * 30.8.1862 *do*.

Pekka * 20.5.1866 *do*.

Simo Laulajainen

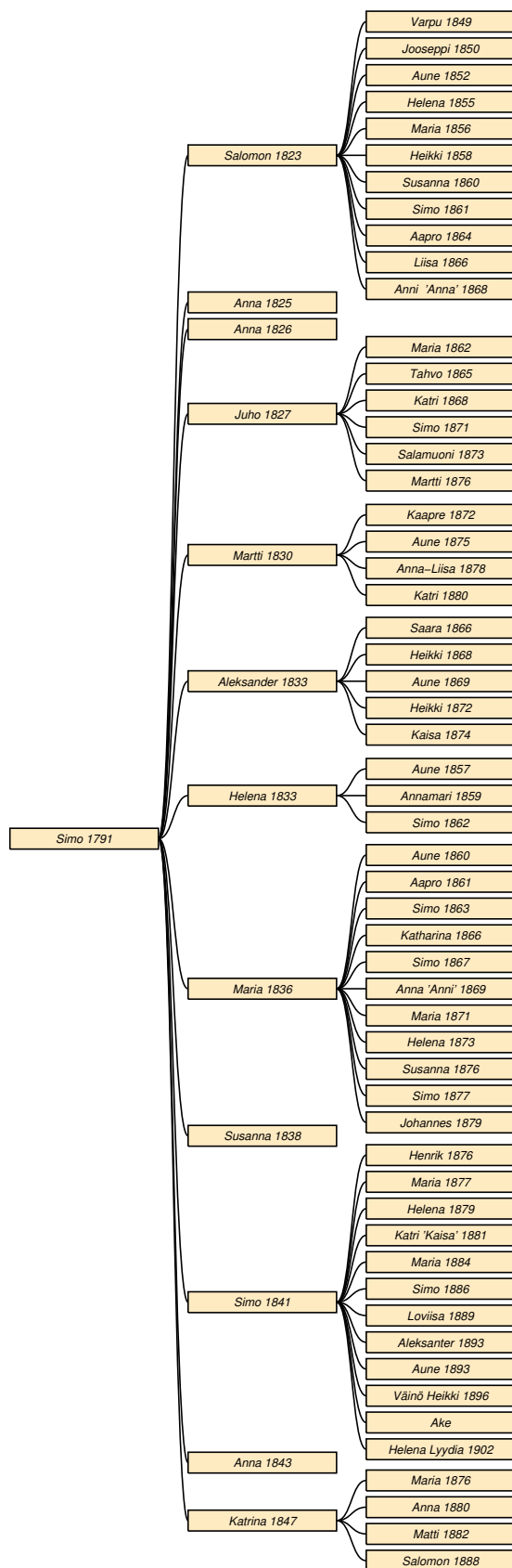

¹RK 1830/126-44/142-vih-kuol (45 v 9 kk)

²RK 1844/142-64/175-75/156-80/217-LK 1856/221-vih-synt-kuol

³RK 1844/142-55/164&165&91-64/99-80A/80-synt-vihityt

Taulu 40

Simo Laulajainen * 25.4.1791 Sakkola Taipale † 1.12.1869 *do.* Taulu 7. Landbonde.¹ ∞ 26.12.1822
Aune Hatakka * 13.3.1803 Sakkola Korhola † 20.11.1869 Sakkola Taipale.

Salomon * 26.9.1823 *do* † 14.12.1892 *do.* Taulu 41.

Anna * 4.2.1825 *do.*

Anna * 28.7.1826 *do* † 29.4.1840 *do.*

Juho * 10.4.1827 *do* † 18.2.1880 Sakkola Viisjoki. Taulu 42.

Martti * 23.3.1830 Sakkola Taipale † 23.7.1913 Metsäpirtti Taipale. Taulu 43.

Aleksander * 23.12.1833 Sakkola Taipale † 14.2.1910 Metsäpirtti Taipale. Taulu 44.

Helena * 23.12.1833 Sakkola Taipale † 6.8.1865 Sakkola Koukunniemi. Taulu 45.

Maria * 14.8.1836 Sakkola Taipale † 7.8.1897 Sakkola Metsäpirtti kk. Taulu 46.

Susanna * 1838 Sakkola Taipale † 16.7.1855 *do.*

Simo * 2.1.1841 *do* † 13.6.1920 Metsäpirtti Taipale. Taulu 47.

Anna * 7.4.1843 Sakkola Taipale † 16.7.1916 Metsäpirtti Kosela. Taulu 48.

Katrina * 15.8.1847 Sakkola Taipale † 3.5.1919 Vuoksela? Taulu 49.

Taulu 41

Salomon Laulajainen * 26.9.1823 Sakkola Taipale † 14.12.1892 *do.* Taulu 40. Rälssilam-tilallinen-kylänvanh.² ∞ 26.12.1847 **Liisa Myöhänen** * 10.10.1825 Sakkola Koukunniemi † 5.7.1900 Sakkola Taipale.

Varpu * 1.7.1849 *do* † 26.8.1881 Sakkola Koukunniemi.

Jooseppi * 3.12.1850 Sakkola Taipale † 20.2.1929 Metsäpirtti Taipale.

Aune * 24.9.1852 Sakkola Taipale † 6.7.1936 Metsäpirtti Taipale.

Helena * 7.6.1855 Sakkola Taipale † 7.1.1939 Metsäpirtti kk.

Maria * 31.7.1856 Sakkola Taipale † 22.2.1944 Metsäpirtti Koukunniemi.

Heikki * 28.4.1858 Sakkola Taipale † 6.7.1941 Sääminki.

Susanna * 20.2.1860 Sakkola Taipale † 25.8.1901 *do.*

Simo * 10.11.1861 *do* † 2.2.1928 Metsäpirtti Taipale.

Aapro * 9.5.1864 Sakkola Taipale † 16.9.1940 Mie-hikkälä.

Liisa * 27.1.1866 Sakkola Taipale † 27.9.1917 Metsäpirtti Taipale.

Anni 'Anna' * 11.3.1868 Sakkola Taipale † 9.7.1939 Metsäpirtti Viisjoki.

Taulu 42

Juho Laulajainen * 10.4.1827 Sakkola Taipale † 18.2.1880 Sakkola Viisjoki. Taulu 40. Bondes son-vävy.³ ∞ 26.12.1859 **Aune Peltonen** * 29.3.1840 Sakkola Vanhajaama † 2.1.1917 Metsäpirtti Viisjoki.

Maria * 6.9.1862 Sakkola Taipale † 1939.

Tahvo * 21.3.1865 *do* † 8.3.1949 Heinävesi.

Katri * 1.4.1868 Sakkola Viisjoki † 27.12.1944.

Simo * 19.4.1871 *do* † 22.2.1918 Metsäpirtti Tapiari.

Salamuoni * 4.11.1873 Sakkola Viisjoki † 30.7.1926 Metsäpirtti Viisjoki.

Martti * 6.11.1876 Sakkola Viisjoki † 21.2.1943.

Taulu 43

Martti Laulajainen * 23.3.1830 Sakkola Taipale † 23.7.1913 Metsäpirtti Taipale. Taulu 40. Bondes son-ihuset-tölliläinen.⁴ ∞ 12.6.1870 **Anna Tervonen** * 30.4.1842 Sakkola Kiviniemi † 1.2.1883 Sakkola Taipale.

Kaapre * 24.3.1872 *do* † 27.8.1931 Metsäpirtti Taipale.

Aune * 16.3.1875 Sakkola Taipale † 20.6.1931 Käkisalmi.

Anna-Liisa * 22.5.1878 Sakkola Taipale † 7.6.1947 Mänttä.

Katri * 18.12.1880 Sakkola Taipale † 7.4.1959 Heinävesi.

Taulu 44

Aleksander Laulajainen * 23.12.1833 Sakkola Taipale † 14.2.1910 Metsäpirtti Taipale. Taulu 40. Talollinen.⁵ ∞ 16.7.1865 **Anna Hatakka** * 30.1.1840 Sakkola Hatakala † 30.9.1877 Sakkola Taipale. Taulu 69.

Saara * 25.7.1866 *do* † 6.4.1900 Sakkola Viisjoki.

Heikki * 1.10.1868 Sakkola Taipale † 1868 *do.*

Aune * 31.12.1869 *do* † 10.1.1902 Metsäpirtti Viis-

¹RK 1797/30-1819/51-30/127-44/142-55/161-64/202-synt-Reino-MK 1827-HK 1818/3094

²RK 1830/127-44/142-55/161-75/202-80/256-90/409-LK 1855/311-RL-synt

³RK 1844/142-55/161-64/202&247-75/249-80/315-LK 1855/354-75/249-OlaviHyttä

⁴RK 1844/142-55/161-64/202-75/209-80A/83-90/421-1900/513-LK 1855/311-75/209-vih

⁵RK 1844/142-55/161-64/202-75/202-80/256-90/410-LK 1890/-synt-vih-RAmpuja

joki.

Heikki * 26.3.1872 Sakkola Taipale † 7.11.1935 Metsäpirtti Taipale.

Kaisa * 26.10.1874 Sakkola Taipale † 14.10.1918 Metsäpirtti Taipale.

Taulu 45

Helena Laulajainen * 23.12.1833 Sakkola Taipale † 6.8.1865 Sakkola Koukunniemi. Taulu 40. Bondes dr.¹ ∞ 15.6.1856 **Jaakko Myöhänen** * 26.2.1826 do † 24.5.1879 do.

Aune * 17.5.1857 do.

Annamari * 30.12.1859 do.

Simo * 30.8.1862 do † 16.10.1941 Kauhajoki.

Taulu 46

Maria Laulajainen * 14.8.1836 Sakkola Taipale † 7.8.1897 Sakkola Metsäpirtti kk. Taulu 40. Bondes dr.² ∞ 26.12.1859 **Aapro Kuoppa** * 27.11.1831 do † 16.5.1902 do. Taulu 58.

Aune * 15.7.1860 do.

Aapro * 30.10.1861 do † 21.6.1936 Metsäpirtti kk.

Simo * 29.11.1863 Sakkola Metsäpirtti kk † 5.12.1864 Sakkola Metsäpirtti.

Katharina * 1.1.1866 Sakkola Metsäpirtti kk † 1.3.1899 Sakkola Korholanjaama.

Simo * 22.8.1867 Sakkola Metsäpirtti kk † 1867 do.

Anna 'Anni' * 5.10.1869 do † 14.1.1895 Sakkola Viisjoki.

Maria * 8.9.1871 Sakkola Metsäpirtti kk † 31.8.1929 Sakkola kk.

Helena * 10.12.1873 Sakkola Metsäpirtti kk † 14.6.1897 Sakkola Saaroinen.

Susanna * 14.1.1876 Sakkola Metsäpirtti kk † 16.1.1876 do.

Simo * 25.5.1877 do † 14.10.1918 Metsäpirtti kk.

Johannes * 12.9.1879 Sakkola Metsäpirtti kk † 12.9.1879 do.

Taulu 47

Simo Laulajainen * 2.1.1841 Sakkola Taipale † 13.6.1920 Metsäpirtti Taipale. Taulu 40. Bondes son.³ ∞ 16.7.1876 **Saara Kemppi** * 10.4.1857 Sakkola Neusaari † 25.1.1913 Metsäpirtti Taipale.

Henrik * 27.10.1876 Sakkola Taipale † 26.12.1876 do.

Maria * 21.11.1877 do † 14.4.1878 do.

Helena * 10.6.1879 do † 1900-luku.

Katri 'Kaisa' * 23.12.1881 do † 13.12.1898 do.

Maria * 10.4.1884 do.

Simo * 1.8.1886 do † 25.2.1943 Teuva.

Loviisa * 20.9.1889 Sakkola Taipale.

Aleksanter * 21.10.1893 do.

Aune * 21.10.1893 do † 4.11.1937 Metsäpirtti Taipale.

Väinö Heikki * 13.1.1896 Sakkola Taipale † 6.6.1919 Metsäpirtti Taipale.

Ake * 1900-luku.

Helena Lydia * 22.2.1902 Sakkola Taipale.

Taulu 48

Anna Laulajainen * 7.4.1843 Sakkola Taipale † 16.7.1916 Metsäpirtti Kosela. Taulu 40. Bondes dr.⁴ ∞ 18.10.1868 **Simon Orava** * 27.12.1840 Sakkola Kosela.

Taulu 49

Katrina Laulajainen * 15.8.1847 Sakkola Taipale † 3.5.1919 Vuoksela? Taulu 40. Bondes dr.⁵ ∞ 16.10.1870 **Matti Tervonen** * 13.2.1839 Sakkola Kiviniemi † 18.5.1873 do. ∞ 19.4.1874 **Tuomas Karonen** * 9.6.1848 do † 1.3.1891 do.

Maria Karonen * 13.6.1876 do.

Anna Karonen * 26.10.1880 do.

Matti Karonen * 10.5.1882 do † 10.12.1905 do.

Salomon Karonen * 22.4.1888 do † 7.2.1892 do.

¹RK 1844/142-55/161&76-64/81-synt - haastattelut ja Olavi

²RK 1844/142-55/161&110-75/127-80/174-90/273-1900/332-vih

³RK 1855/161-64/202-80/256-90/411-1910/514-LK 1855/310-vih

⁴RK 1855/161-64/202&59-75/61-80/72-90/124-LK 1875/61-synt-vihityt - Olavi

⁵RK 1864/202&101&94-75/79-80/133-90/198-1900/206-10/231-LK 1855/310-75/79-vih

Juho Laulajainen

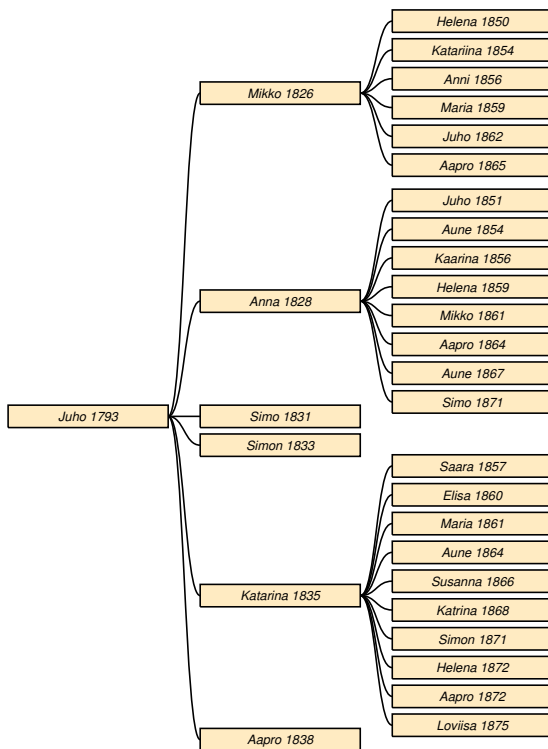

Taulu 50

Juho Laulajainen * 28.11.1793 Sakkola Taipale † 1841 Sakkola Kosela. Taulu 7.¹ ∞ 26.12.1824 **Aune Tuokko** * 29.4.1800 *do* † 10.1.1856 *do*.

Mikko * 3.2.1826 *do* † 20.10.1875 *do*. Taulu 51.

Anna * 20.2.1828 *do* † 7.4.1912 Sakkola Volossula. Taulu 52.

Simo * 9.1.1831 Sakkola Kosela † 20.5.1832 *do*.

Simon * 10.4.1833 *do* † 1830-luku *do*.

Katarina * 7.11.1835 *do* † 4.1.1878 Sakkola Sunikkala. Taulu 53.

Aapro * 20.9.1838 Sakkola Kosela † 28.8.1863 *do*.

Taulu 51

Mikko Laulajainen * 3.2.1826 Sakkola Kosela † 20.10.1875 *do*. Taulu 50. Talonpoika (landbonde).² ∞ 26.12.1848 **Saara Myöhänen** * 11.10.1826 Sakkola Koukunniemi † 7.4.1906 Metsäpirtti Kosela.

Helena * 20.10.1850 Sakkola Kosela † 17.12.1903 Metsäpirtti Saaroinen.

Katarina * 18.4.1854 Sakkola Kosela † 12.12.1872 *do*.

Anni * 5.10.1856 *do* † 2.12.1933 Metsäpirtti Saaroinen.

Maria * 16.10.1859 Sakkola Kosela † 10.6.1874 *do*.

Juho * 27.6.1862 *do* † 4.3.1926 Metsäpirtti Kosela.

Aapro * 19.3.1865 Sakkola Kosela † 16.10.1936 Metsäpirtti Kosela.

Taulu 52

Anna Laulajainen * 20.2.1828 Sakkola Kosela † 7.4.1912 Sakkola Volossula. Taulu 50.³ ∞ 14.7.1850

Joonas Makkara * 6.8.1824 *do* † 5.4.1903 *do*.

Juho * 28.6.1851 *do* † 1930 Sakkola Volossula?

Aune * 1.1.1854 Sakkola Wolossula † 10.4.1861 *do*.

Kaarina * 11.6.1856 *do* † 22.1.1927 Metsäpirtti Hatakkala.

Helena * 8.1.1859 Sakkola Wolossula † 16.2.1917 Metsäpirtti kk.

Mikko * 1.8.1861 Sakkola Volossula † 1940.

Aapro * 21.8.1864 *do* † 1941.

Aune * 12.8.1867 Sakkola Wolossula † 1868 *do*.

Simo * 2.2.1871 Sakkola Volossula † 1945.

Taulu 53

Katarina Laulajainen * 7.11.1835 Sakkola Kosela † 4.1.1878 Sakkola Sunikkala. Taulu 50.⁴ ∞ 26.9.1855

Aapro Korkka * 7.6.1832 *do* † 4.9.1908 Metsäpirtti Sunikkala.

Saara * 25.12.1857 Sakkola Sunikkala † 25.9.1920 Metsäpirtti Sunikkala.

Elisa * 13.1.1860 Sakkola Sunikkala † 1.1.1861 *do*.

Maria * 3.4.1861 *do* † 1.1.1916 Metsäpirtti kk.

Aune * 12.1.1864 Sakkola Sunikkala † 25.8.1936 Metsäpirtti Sunikkala.

Susanna * 22.3.1866 Sakkola Sunikkala.

Katrina * 3.8.1868 *do*.

Simon * 9.2.1871 *do*.

Helena * 10.1.1872 *do*.

Aapro * 10.1.1872 *do*.

Loviisa * 2.10.1875 *do* † 17.11.1948 Nurmo.

¹RK 1797/30-1819/51&57-30/47 (k. Laatokalla)-synt-vih

²RK 1830/47-44/49 (s. 1.5.1825)-55/57-64/60-75/64-synt

³RK 1844/49-90/746-synt-vih-kuol

⁴RK 1844/49-55/57&154-75/194-synt-vihityt

Maria Laulajainen

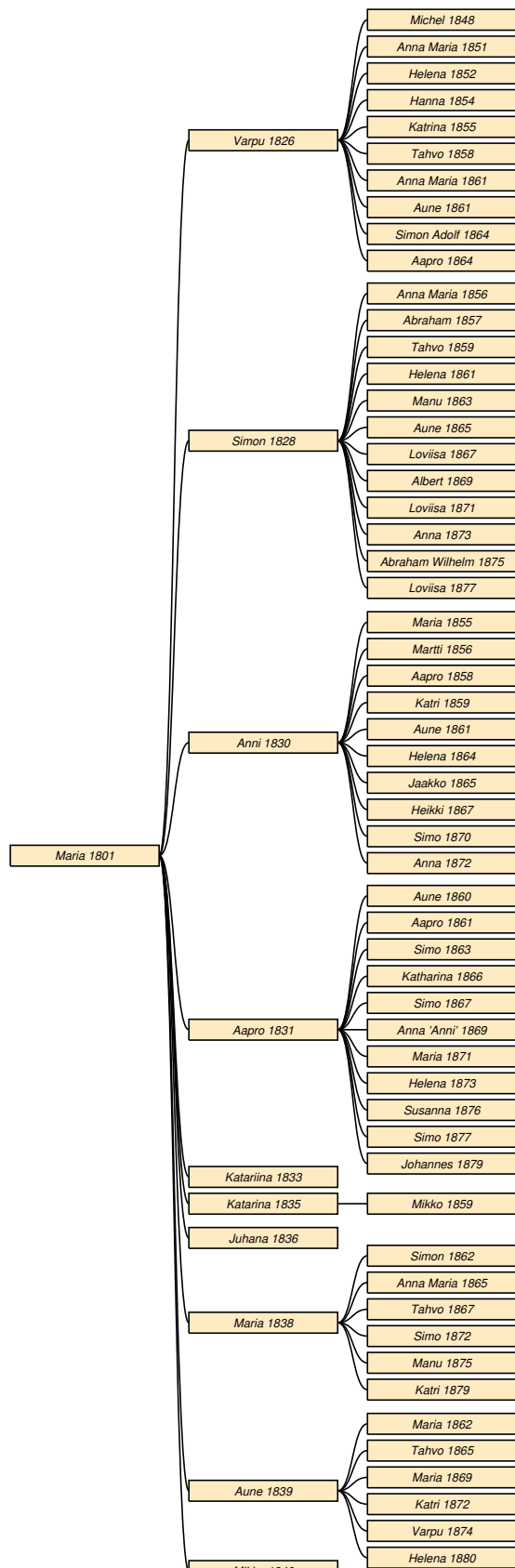

Taulu 54

Maria Laulajainen * 31.3.1801 Sakkola Taipale † 30.4.1881 Sakkola Metsäpirtti kk. Taulu 7.¹
 ∞ 26.12.1823 **Tahvo Kuoppa** * 17.12.1801 do † 15.5.1869 do.

Varpu * 13.2.1826 do † 5.3.1865 Sakkola Taipale. Taulu 55.

Simon * 28.11.1828 Sakkola Metsäpirtti kk † 5.3.1886 do. Taulu 56.

Anni * 1.3.1830 do † 15.3.1911 Metsäpirtti Tappari. Taulu 57.

Aapro * 27.11.1831 Sakkola Metsäpirtti kk † 16.5.1902 do. Taulu 58.

Katariina * 29.9.1833 do † 8.10.1834 do.

Katarina * 9.5.1835 do † 31.7.1859 Sakkola Vilakkala. Taulu 59.

Juhana * 28.11.1836 Sakkola Metsäpirtti kk † 10.8.1889 do. Taulu 60.

Maria * 19.4.1838 do † 8.4.1889 Sakkola Saaronen. Taulu 61.

Aune * 30.6.1839 Sakkola Metsäpirtti kk † 14.2.1900 Sakkola Vilakkala. Taulu 62.

Mikko * 24.8.1840 Sakkola Metsäpirtti kk † 9.1.1842 Sakkola Metsäpirtti.

Taulu 55

Varpu Kuoppa * 13.2.1826 Sakkola Metsäpirtti kk † 5.3.1865 Sakkola Taipale. Taulu 54.² ∞ 26.12.1847

Simo Laulajainen * 26.4.1825 do † 11.9.1881 do. Taulu 76.

Michel * 1.12.1848 do † 12.6.1872 do.

Anna Maria * 21.2.1851 do † 13.12.1860 do.

Helena * 7.12.1852 do † 20.11.1936 Rautu Huhti.

Hanna * 13.1.1854 Sakkola Taipale.

Katrina * 12.12.1855 do † 29.5.1946.

Tahvo * 3.2.1858 do † 29.9.1929 Metsäpirtti Taipale.

Anna Maria * 24.6.1861 Sakkola Taipale † 2.4.1863 do.

Aune * 24.6.1861 do † 7.9.1893 Sakkola Kaarnajoki.

Simon Adolf * 17.1.1864 Sakkola Taipale † 17.1.1864 do.

Aapro * 11.12.1864 do † 5.6.1923 Metsäpirtti Taipale.

Taulu 56

Simon Kuoppa * 28.11.1828 Sakkola Metsäpirtti kk

¹RK 1810/48-30/90-44/94-55/110-64/125-75/127-synt-vihaas

²RK 1844/94&143-55/162-64/203-synt-Riitta Ampuja

† 5.3.1886 *do.* Taulu 54. Bonde.¹ ∞ 26.12.1855 **Loviisa Agneta Hämäläinen** * 11.2.1834 Sakkola Saaronen † 5.7.1897 Sakkola Metsäpirtti.

Anna Maria * 2.12.1856 Sakkola Metsäpirtti kk † 6.1.1892 Sakkola Kosela.

Abraham * 30.8.1857 Sakkola Metsäpirtti kk † 15.11.1861 *do.*

Tahvo * 11.12.1859 *do* † 10.2.1907 Metsäpirtti kk.

Helena * 11.8.1861 Sakkola Metsäpirtti kk † 4.6.1892 *do.*

Manu * 31.3.1863 *do* † 1955 Tampere.

Aune * 10.1.1865 Sakkola Metsäpirtti kk.

Loviisa * 26.8.1867 *do* † 15.4.1869 *do.*

Albert * 25.8.1869 *do* † 17.8.1888 *do.*

Loviisa * 25.8.1871 *do* † 17.2.1876 *do.*

Anna * 27.2.1873 *do* † 1900-luku.

Abraham Wilhelm * 16.6.1875 *do* † 4.3.1876 *do.*

Loviisa * 30.7.1877 *do* † 7.2.1892 *do.*

Aune * 15.7.1860 *do.*

Aapro * 30.10.1861 *do* † 21.6.1936 Metsäpirtti kk.

Simo * 29.11.1863 Sakkola Metsäpirtti kk † 5.12.1864 Sakkola Metsäpirtti.

Katharina * 1.1.1866 Sakkola Metsäpirtti kk † 1.3.1899 Sakkola Korholanjaama.

Simo * 22.8.1867 Sakkola Metsäpirtti kk † 1867 *do.*

Anna 'Anni' * 5.10.1869 *do* † 14.1.1895 Sakkola Viisjoki.

Maria * 8.9.1871 Sakkola Metsäpirtti kk † 31.8.1929 Sakkola kk.

Helena * 10.12.1873 Sakkola Metsäpirtti kk † 14.6.1897 Sakkola Saaronen.

Susanna * 14.1.1876 Sakkola Metsäpirtti kk † 16.1.1876 *do.*

Simo * 25.5.1877 *do* † 14.10.1918 Metsäpirtti kk.

Johannes * 12.9.1879 Sakkola Metsäpirtti kk † 12.9.1879 *do.*

Taulu 57

Anni Kuoppa * 1.3.1830 Sakkola Metsäpirtti kk † 15.3.1911 Metsäpirtti Tappari. Taulu 54.² ∞ 17.4.1854 **Kaapre Hyytiä** * 13.10.1811 Sakkola Saaronen † 14.2.1890 Sakkola Tappari.

Maria * 31.5.1855 Sakkola Saaronen † 21.3.1927 Metsäpirtti Tappari.

Martti * 10.6.1856 Sakkola Metsäpirtti † 1857 Sakkola Saaronen.

Aapro * 7.1.1858 *do* † 6.3.1858 *do.*

Katri * 1.2.1859 *do* † 25.9.1886 Sakkola Viisjoki.

Aune * 10.7.1861 Sakkola Saaronen † 1.5.1934 Metsäpirtti Koukunniemi.

Helena * 11.1.1864 Sakkola Saaronen † 5.2.1941.

Jaakko * 4.12.1865 *do* † 23.12.1942 Rantasalmi.

Heikki * 17.10.1867 Sakkola Saaronen † 7.10.1943 Mänttä.

Simo * 14.8.1870 Sakkola Wanhajaama † 22.1.1932 Metsäpirtti Tappari.

Anna * 17.11.1872 Sakkola Tappari † 1958 Espoo.

Taulu 58

Aapro Kuoppa * 27.11.1831 Sakkola Metsäpirtti kk † 16.5.1902 *do.* vanhuus. Taulu 54. Lautamies, nämndeman.³ ∞ 26.12.1859 **Maria Laulajainen** * 14.8.1836 Sakkola Taipale † 7.8.1897 Sakkola Metsäpirtti kk. Taulu 46.

¹RK 1844/94-55/110-64/125-75/127-80/173-LK 1855/200-Metsäpirtti/96-synt-kuol

²RK 1844/127&94-55/145-80/275-90/452-1900/558-10/570-LK 1855/333-synt

³RK 1844/94-55/110-75/127-90/273-1900/332-LK 1855/201-vihityt-Metsäpirtti/100

Taulu 59

Katarina Kuoppa * 9.5.1835 Sakkola Metsäpirtti kk † 31.7.1859 Sakkola Vilakkala. barnsbörd. Taulu 54. Bondes dr.⁴ ∞ 27.12.1857 **Aatami Viskari** * 1.1.1826 *do.*

Mikko * 20.7.1859 *do.*

Taulu 60

Juhana Kuoppa * 28.11.1836 Sakkola Metsäpirtti kk † 10.8.1889 *do.* Taulu 54. Itsell, tölliläinen.⁵ ∞ 2.9.1877 **Aune Urpanen** * 19.12.1848 Sakkola Saaronen † 7.3.1915 Metsäpirtti kirkonkylä.

Taulu 61

Maria Kuoppa * 19.4.1838 Sakkola Metsäpirtti kk † 8.4.1889 Sakkola Saaronen. Taulu 54.⁶ ∞ 26.12.1859 **Aapro Hämäläinen** * 1.6.1835 *do* † 10.6.1903 Metsäpirtti Saaronen.

Simon * 25.11.1862 Sakkola Saaronen † 30.3.1863 *do.*

Anna Maria * 25.3.1865 *do* † 28.6.1943.

Tahvo * 4.12.1867 *do* † 31.8.1934 Metsäpirtti Saaronen.

Simo * 26.7.1872 Sakkola Saaronen † 12.4.1947 Juva?

Manu * 15.9.1875 Sakkola Saaronen † 1956 Siipoo.

Katri * 13.7.1879 Sakkola Saaronen † 23.5.1937

⁴RK 1844/94-55/110-vihityt-kuol (24 v)

⁵RK 1855/110-64/125-75/130-80/64(II)-synt-vih-kuol

⁶RK 1855/110&149-75/165-80/219-90/352-LK 1855/200-synt-kuol

Metsäpirtti Martinkorhola.

Taulu 62

Aune Kuoppa * 30.6.1839 Sakkola Metsäpirtti kk † 14.2.1900 Sakkola Vilakkala. tietymätön. Taulu 54.¹
∞ 10.2.1861 **Aatami Viskari** * 1.1.1826 do.

Maria * 27.5.1862 do † 19.1.1864 do.

Tahvo * 2.8.1865 do.

Maria * 12.4.1869 do.

Katri * 20.1.1872 do.

Varpu * 16.12.1874 do.

Helena * 1.2.1880 do.

Aapro Laulajainen

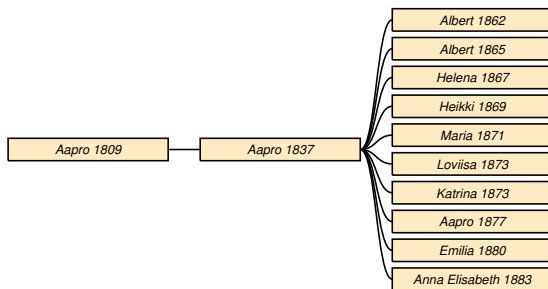

Taulu 63

Aapro Laulajainen * 15.6.1809 Sakkola Taipale † 23.4.1872 do. Taulu 7. Bondes son.² ∞ 9.12.1827 **Saara Peltonen** * 14.11.1796 Sakkola Jaama † 27.4.1870 Sakkola Taipale.

Aapro * 18.7.1837 do † 27.3.1900 Pyhäjärvi Salitsanranta. Taulu 64.

Taulu 64

Aapro Laulajainen * 18.7.1837 Sakkola Taipale † 27.3.1900 Pyhäjärvi Salitsanranta. Taulu 63. Lanbonde.³ ∞ 26.12.1861 **Susanna Eeva** * 9.10.1843 Sakkola Kosela † 26.12.1889 Pyhäjärvi Salitsanranta.

Albert * 10.10.1862 Sakkola Taipale † 1.8.1864 do.

Albert * 2.1.1865 do.

Helena * 26.1.1867 do † 29.4.1941.

Heikki * 2.2.1869 do.

Maria * 19.7.1871 do.

Loviisa * 22.10.1873 do † 26.4.1934 Rautu Rautunkylä.

Katrina * 22.10.1873 Sakkola Taipale † 20.6.1940.

Aapro * 30.5.1877 do † 2.1.1929 Pyhäjärvi Salitsanranta.

Emilia * 16.7.1880 Sakkola Taipale † 22.4.1918 Pyhäjärvi Yläjärvi.

Anna Elisabeth * 5.5.1883 Sakkola Taipale † 22.4.1884 do.

Kaarina Laulajainen

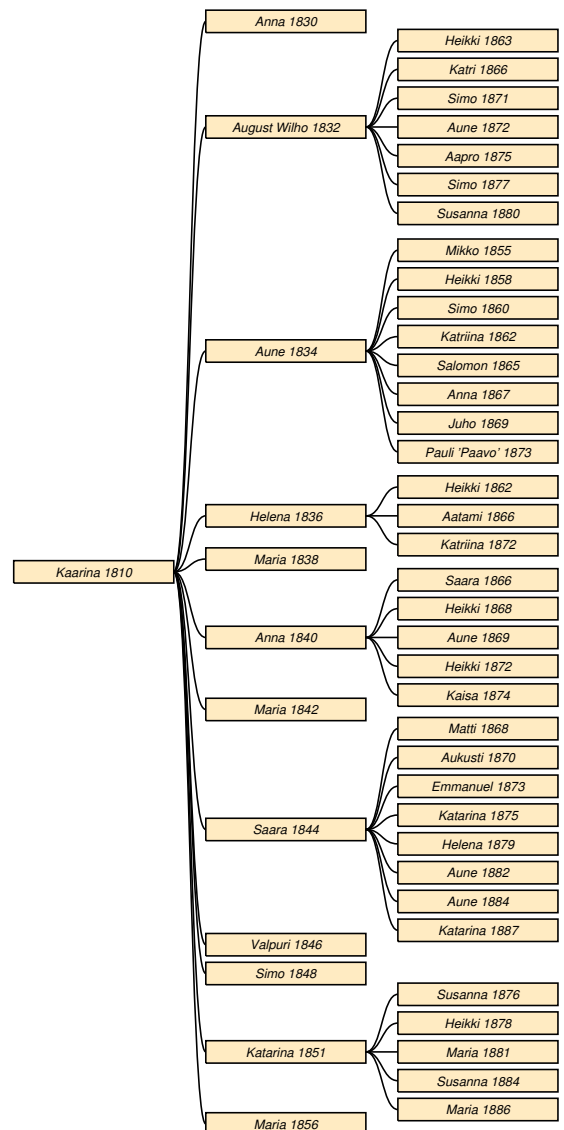

Taulu 65

Kaarina Laulajainen * 3.7.1810 Sakkola Taipale †

¹RK 1854/387&110-90/729-LK 1854/200-synt-vihityt-HViskari

²RK 1819/51-30/127-44/142-55/162-64/203

³RK 1855/162-64/203-80/258-LK 1855/312-75/203-vihityt-Eevakirja(146)

1.3.1880 Sakkola Hatakkala. halvaus. Taulu 7.¹ ∞
27.12.1829 **Heikki Hatakka** * 14.11.1804 Sakkola
Korhola † 27.11.1857 Sakkola Hatakkala.

Anna * 25.11.1830 *do*.

August Wilho * 13.11.1832 *do* † 1890 *do*. Taulu
66.

Aune * 17.8.1834 *do* † 2.1.1891 Sakkola
Metsäpirtti kk. Taulu 67.

Helena * 4.3.1836 Sakkola Hatakkala. Taulu 68.

Maria * 9.1.1838 *do* † 16.11.1840 *do*.

Anna * 30.1.1840 *do* † 30.9.1877 Sakkola Taipale.
Taulu 69.

Maria * 1842 Sakkola Hatakkala † 10.10.1845 *do*.

Saara * 12.6.1844 *do* † 1900-luku. Taulu 70.

Valpuri * 26.2.1846 *do*.

Simo * 11.12.1848 *do* † 1877 *do*.

Katarina * 4.3.1851 *do* † 22.10.1898 Sakkola Viis-
joki. Taulu 71.

Maria * 6.5.1856 Sakkola Hatakkala.

Taulu 66

August Wilho Hatakka * 13.11.1832 Sakkola Ha-
takkala † 1890 *do*. putosi lautasta. Taulu 65. Talol-
linen.² ∞ 1861 **Susanna Susi** * 4.8.1842 Sakkola
Metsäpirtti.

Heikki * 15.7.1863 Sakkola Hatakkala.

Katri * 9.7.1866 *do*.

Simo * 1.9.1871 *do*.

Aune * 20.7.1872 *do* † 17.12.1935 Metsäpirtti Ha-
takkala.

Aapro * 21.5.1875 Sakkola Hatakkala † 8.3.1876
do.

Simo * 3.8.1877 *do* † 26.5.1878 *do*.

Susanna * 11.8.1880 *do* † 15.11.1881 *do*.

Taulu 67

Aune Hatakka * 17.8.1834 Sakkola Hatakkala †
2.1.1891 Sakkola Metsäpirtti kk. Taulu 65.³ ∞
26.12.1850 **Paavo Kuoppa** * 6.12.1831 Sakkola
Metsäpirtti † 21.1.1899 *do*.

Mikko * 14.10.1855 Sakkola Metsäpirtti kk †
19.4.1913 Metsäpirtti kk.

Heikki * 24.3.1858 Sakkola Metsäpirtti kk †
12.2.1896 *do*.

Simo * 17.9.1860 Sakkola Metsäpirtti † 8.11.1917
Metsäpirtti Korholanjama.

Katriina * 17.11.1862 Sakkola Metsäpirtti kk †

5.4.1877 *do*.

Salomon * 9.4.1865 *do* † 11.8.1920 Metsäpirtti kk.

Anna * 18.3.1867 Sakkola Metsäpirtti kk †
13.4.1894 Sakkola Hatakkala.

Juho * 29.1.1869 Sakkola Metsäpirtti kk † 4.6.1909
Metsäpirtti kk.

Pauli 'Paavo' * 20.6.1873 Sakkola Metsäpirtti kk †
8.6.1913 Metsäpirtti kk.

Taulu 68

Helena Hatakka * 4.3.1836 Sakkola Hatakkala. Tau-
lu 65.⁴ ∞ 1859 **Aatami Repo** * 6.12.1827 Sakkola
Vilakkala.

Heikki * 16.5.1862 *do*.

Aatami * 18.2.1866 *do*.

Katriina * 27.4.1872 *do*.

Taulu 69

Anna Hatakka * 30.1.1840 Sakkola Hatakkala
† 30.9.1877 Sakkola Taipale. Taulu 65.⁵ ∞
16.7.1865 **Aleksander Laulajainen** * 23.12.1833 *do*
† 14.2.1910 Metsäpirtti Taipale. Taulu 44.

Saara * 25.7.1866 Sakkola Taipale † 6.4.1900 Sak-
kola Viisjoki.

Heikki * 1.10.1868 Sakkola Taipale † 1868 *do*.

Aune * 31.12.1869 *do* † 10.1.1902 Metsäpirtti Viis-
joki.

Heikki * 26.3.1872 Sakkola Taipale † 7.11.1935
Metsäpirtti Taipale.

Kaisa * 26.10.1874 Sakkola Taipale † 14.10.1918
Metsäpirtti Taipale.

Taulu 70

Saara Hatakka * 12.6.1844 Sakkola Hatakkala †
1900-luku. Taulu 65.⁶ ∞ 1866 **Aapro Peltonen**
* 19.5.1837 Sakkola Jaama † 23.2.1911 Metsäpirtti
Viisjoki.

Matti * 25.1.1868 Sakkola Vanhajaama †
10.11.1884 Sakkola Viisjoki.

Aukusti * 4.6.1870 Sakkola Vanhajaama †
2.11.1927 Metsäpirtti Viisjoki.

Emmanuel * 6.2.1873 Sakkola Vanhajaama †
1900-luku.

Katarina * 29.3.1875 *do* † 29.1.1876 *do*.

Helena * 4.10.1879 *do* † 13.11.1884 Sakkola Viis-
joki.

Aune * 27.10.1882 Sakkola Vanhajaama † 4.6.1883

¹RK 1810/48-19/51&96-31/12-44/12-55/13-64/12-75/12-synt-
viih-kuol

²RK 1844/12-55/13-64/12-90/24 (s. 1.11.1832)-synt

³RK 1844/12&94-64/126-75/128-80/175-90/276

⁴RK 1855/13&377

⁵RK 1855/13-64/12&202-75/202-LK 1855/310-synt-viih

⁶RK 1855/13-64/12&229-80/294-90/497

do.

Aune * 14.8.1884 Sakkola Viisjoki † 3.5.1947 Kauhajoki.

Katarina * 15.7.1887 Sakkola Viisjoki † 30.8.1888 Sakkola Vanhajaama.

Taulu 71

Katarina Hatakka * 4.3.1851 Sakkola Hatakala † 22.10.1898 Sakkola Viisjoki. Taulu 65.¹ ∞ **Albert Peltonen** * 7.2.1834 Sakkola Jaama † 4.3.1886 Sakkola Viisjoki.

Susanna * 4.11.1876 do † 25.3.1883 do.

Heikki * 24.11.1878 do.

Maria * 8.9.1881 do † 9.3.1885 do.

Susanna * 16.5.1884 do † 30.7.1919 Metsäpirtti Viisjoki.

Maria * 26.4.1886 Sakkola Viisjoki † 17.1.1916 Metsäpirtti Viisjoki.

Vappu Laulajainen

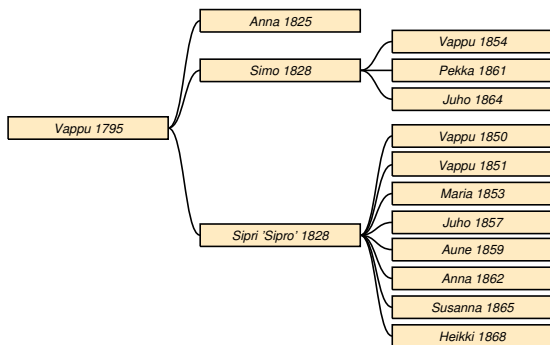

Taulu 72

Vappu Laulajainen * 17.1.1795 Sakkola Taipale † 30.3.1840 Sakkola Metsäpirtti. magkrämp. Taulu 8.² ∞ 20.6.1824 **Pekka Haapsaari** * 30.6.1798 do † 14.2.1860 Sakkola Haapsaari.

Anna * 27.9.1825 Sakkola Metsäpirtti kk † 1846 do.

Simo * 6.9.1828 Sakkola Haapsaari † 6.11.1871 do. Taulu 73.

Sipri 'Sipro' * 6.9.1828 do † 21.12.1892 Venäjä. Taulu 74.

Taulu 73

Simo Haapsaari * 6.9.1828 Sakkola Haapsaari † 6.11.1871 do. Taulu 72. Talollinen.³ ∞ 30.10.1853

Kristiina Lattunen * 9.1.1831 Rautu Porkka † 20.8.1856 Sakkola Haapsaari. ∞ 7.11.1860 **Helena Haapsaari** * 5.6.1835 do † 10.6.1900 Venäjä.

Vappu * 9.9.1854 Sakkola Haapsaari † 8.7.1914 Metsäpirtti Joentaka.

Pekka * 9.8.1861 Sakkola Kosela † 9.11.1938 Metsäpirtti Malakki.

Juho * 30.8.1864 Sakkola Haapsaari † 8.4.1868 do.

Taulu 74

Sipri 'Sipro' Haapsaari * 6.9.1828 Sakkola Haapsaari † 21.12.1892 Venäjä. Taulu 72. Renki.⁴ ∞ 26.12.1848 **Anna Eeva** * 1.1.1825 Sakkola Kosela † 1800-luku Venäjä.

Vappu * 20.6.1850 Sakkola Kosela? † 1850 Sakkola.

Vappu * 6.11.1851 do † 21.12.1866 do.

Maria * 10.8.1853 do † 24.3.1866 do.

Juho * 19.4.1857 do.

Aune * 28.9.1859 do † 9.6.1867 do.

Anna * 21.4.1862 do † 2.7.1866 do.

Susanna * 18.4.1865 do.

Heikki * 26.7.1868 Sakkola Haapsaari.

¹RK 1864/12&244-75/246-90/485-synt

²RK 1810/48-1819/52&102-31/93-kuol (45 v)-Haapsaaret-perukirja16.6.1840

³Haapsaaren suku

⁴RK 1844/50-64/62-90/19-Haapsaaren suku

Mikko Laulajainen

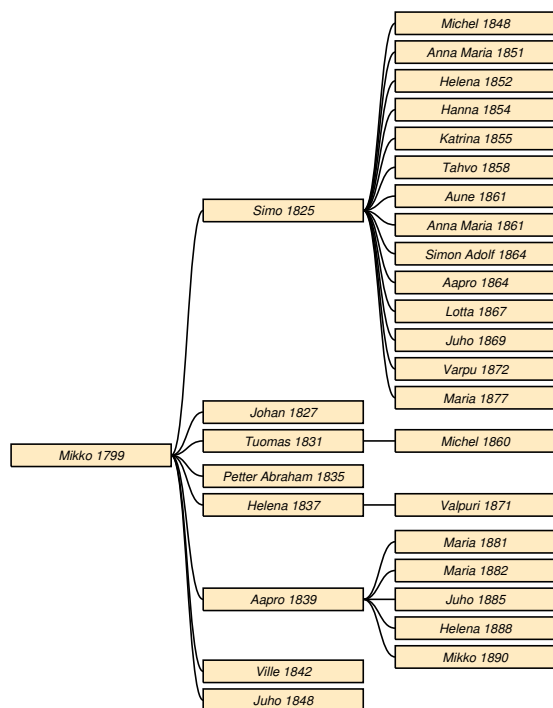

Taulu 75

Mikko Laulajainen * 5.9.1799 Sakkola Taipale † 1850 Laatokka. Taulu 8. Bonde.¹ ∞ 26.12.1823 **Maria Meskanen** * 11.10.1802 Sakkola Vilakkala † 27.3.1870 Pyhäjärvi Sortanlahti.

Simo * 26.4.1825 Sakkola Taipale † 11.9.1881 *do.* Taulu 76.

Johan * 18.11.1827 *do* † 3.9.1848 *do.*

Tuomas * 1.1.1831 *do* † 1.12.1862 Sakkola kk. Taulu 77.

Petter Abraham * 12.7.1835 Sakkola Taipale † 30.12.1836 *do.*

Helena * 2.4.1837 *do* † Pyhäjärvi? Taulu 78.

Aapro * 21.12.1839 Sakkola Taipale † 27.3.1900 Pyhäjärvi Salitsanranta. Taulu 79.

Ville * 7.11.1842 Sakkola Taipale † 18.9.1899 Pyhäjärvi Salitsanranta. Taulu 80.

Juho * 30.10.1848 Sakkola Taipale † 13.5.1887 Pyhäjärvi Riiska. Taulu 81.

Taulu 76

Simo Laulajainen * 26.4.1825 Sakkola Taipale † 11.9.1881 *do.* Taulu 75. Bondes son.² ∞ 26.12.1847

¹RK 1810/48-19/52-30/127-44/143-55/162-syn-vih

²RK 1830/127-44/143-55/162-64/203-75/203-80/259-LK 1875/203-synt-RAmpuja

Varpu Kuoppa * 13.2.1826 Sakkola Metsäpirtti kk † 5.3.1865 Sakkola Taipale. Taulu 55. ∞ 10.2.1866 **Maria Paukku** * 14.8.1839 Rautu Korlee † 20.4.1925 Metsäpirtti Taipale.

Michel * 1.12.1848 Sakkola Taipale † 12.6.1872 *do.*

Anna Maria * 21.2.1851 *do* † 13.12.1860 *do.*

Helena * 7.12.1852 *do* † 20.11.1936 Rautu Huhti.

Hanna * 13.1.1854 Sakkola Taipale.

Katrina * 12.12.1855 *do* † 29.5.1946.

Tahvo * 3.2.1858 *do* † 29.9.1929 Metsäpirtti Taipale.

Aune * 24.6.1861 Sakkola Taipale † 7.9.1893 Sakkola Kaarnajoki.

Anna Maria * 24.6.1861 Sakkola Taipale † 2.4.1863 *do.*

Simon Adolf * 17.1.1864 *do* † 17.1.1864 *do.*

Aapro * 11.12.1864 *do* † 5.6.1923 Metsäpirtti Taipale.

Lotta * 3.1.1867 Sakkola Taipale † 5.2.1917 Metsäpirtti Taipale.

Juho * 12.6.1869 Sakkola Taipale † 7.7.1938 Metsäpirtti Taipale.

Varpu * 10.8.1872 Sakkola Taipale † 12.12.1937 Metsäpirtti Saaroinen.

Maria * 30.7.1877 Sakkola Taipale † 11.12.1912 Metsäpirtti Kosela.

Taulu 77

Tuomas Laulajainen * 1.1.1831 Sakkola Taipale † 1.12.1862 Sakkola kk. Taulu 75. Bondes son.³ ∞ 26.12.1859 **Mari Susi** * 17.11.1836 Sakkola Metsäpirtti kk † 24.3.1912 Metsäpirtti kk.

Michel * 1.8.1860 Sakkola kk † 28.3.1872 *do.*

Taulu 78

Helena Laulajainen * 2.4.1837 Sakkola Taipale † Pyhäjärvi? Taulu 75. Bondes dr.⁴ ∞ 4.12.1870 **Matti Leppänen** * 1.7.1821 † 12.3.1882 Pyhäjärvi Rotjanlahti.

Valpuri * 22.9.1871 Pyhäjärvi Rodjanlaks.

Taulu 79

Aapro Laulajainen * 21.12.1839 Sakkola Taipale † 27.3.1900 Pyhäjärvi Salitsanranta. muu tauti. Taulu 75. Itsellinen, lampuoti.⁵ ∞ 26.12.1878 **Kaarina Henttonen** * 10.12.1853 Pyhäjärvi Ryhmäkylä.

³RK 1844/143-55/162&102-synt-vihityt

⁴RK 1855/162-vih (Matti Paavonp Leppänen s. 1821, k 1882)

⁵RK 1855/162-synt-vih-kuol (62 v 8 kk 9 pv)

Maria * 4.4.1881 Pyhäjärvi Wernitsa.
Maria * 21.9.1882 Pyhäjärvi Sortanlahti.
Juho * 17.7.1885 Pyhäjärvi Yläjärvi † 14.6.1904
 Pyhäjärvi Rahkajärvi.
Helena * 27.2.1888 Pyhäjärvi Enkkua.
Mikko * 23.8.1890 *do*.

Taulu 80

Ville Laulajainen * 7.11.1842 Sakkola Taipale †
 18.9.1899 Pyhäjärvi Salitsanranta. muuttanut. Taulu
 75. Bondes son, lampuoti.¹ ∞ **N. N.**

Taulu 81

Juho Laulajainen * 30.10.1848 Sakkola Taipale †
 13.5.1887 Pyhäjärvi Riiska. tuntematon. Taulu 75.
 Renki, läksein.² ∞ 28.6.1874 **Katri Vanhanen** *
 8.7.1852 Pyhäjärvi Sortanlahti.

Paul Laulajainen

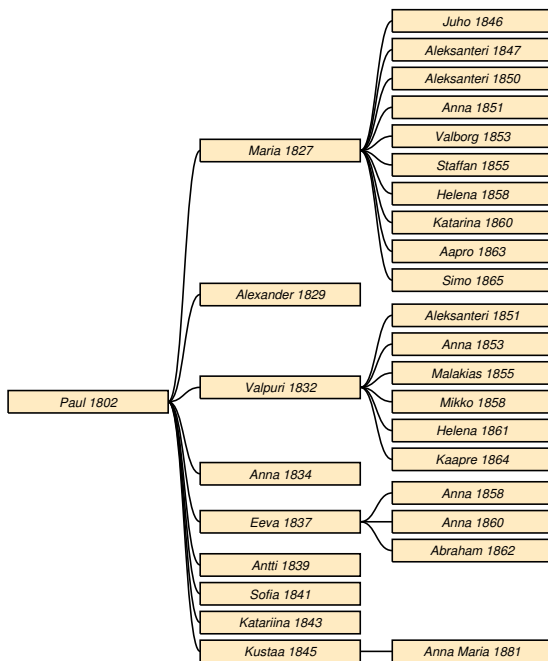

Taulu 82

Paul Laulajainen * 5.2.1802 Sakkola Taipale †
 24.1.1846 *do*. Taulu 8.³ ∞ 26.12.1825 **Regi-**

¹RK 1855/162-vih-kuol (58 v 5 kk 4 pv) pso Maria Nokelainen

²LK 1855/313-vih-kuol (38 v 6 kk 13 pv)

³RK 1810/48-19/52-30/127-44/143-synt-kuol perukirja
 4.4.1846

na Hämäläinen * 5.12.1805 Sakkola Petäjärvi †
 11.2.1872 Sakkola Taipale.

Maria * 30.3.1827 *do* † 27.6.1888 *do*. Taulu 83.
Alexander * 29.12.1829 *do* † 1850 Laatokka.
Valpuri * 28.10.1832 Sakkola Taipale † 3.1.1905
 Sakkola Lohijoki. Taulu 84.
Anna * 28.12.1834 Sakkola Taipale † 21.11.1845
do.
Eeva * 12.2.1837 *do* † 24.5.1862 Sakkola Kiviniemi.
 Taulu 85.
Antti * 9.4.1839 Sakkola Taipale † 14.2.1875 *do*.
Sofia * 30.9.1841 *do* † 20.10.1875 *do*.
Katariina * 9.12.1843 *do* † 14.12.1845 *do*.
Kustaa * 26.12.1845 *do* † 12.6.1934 Metsäpirtti
 Taipale. Taulu 86.

Taulu 83

Maria Laulajainen * 30.3.1827 Sakkola Taipale †
 27.6.1888 *do*. Taulu 82. Emäntä.⁴ ∞ 26.12.1844
Antti Lylander * 7.4.1818 *do* † 29.7.1879 *do*.

Juho * 3.1.1846 *do* † 14.7.1886 *do*.
Aleksanteri * 6.4.1847 *do* † 28.7.1849 *do*.
Aleksanteri * 2.1.1850 *do* † 1921.
Anna * 26.12.1851 *do* † 9.2.1912 Metsäpirtti Kose-
 la.
Valborg * 28.12.1853 Sakkola Taipale † 10.3.1884
 Sakkola kk.
Staffan * 26.12.1855 Sakkola Taipale † 18.5.1877
do.
Helena * 13.5.1858 *do* † 8.1.1921 Metsäpirtti Ko-
 sela.
Katarina * 19.5.1860 Sakkola Taipale † 2.1.1935
 Metsäpirtti Kosela.
Aapro * 1.5.1863 Sakkola Taipale † 14.2.1918
 Metsäpirtti Taipale.
Simo * 11.4.1865 Sakkola Taipale † 12.6.1902
 Metsäpirtti Taipale.

Taulu 84

Valpuri Laulajainen * 28.10.1832 Sakkola Taipa-
 le † 3.1.1905 Sakkola Lohijoki. tietymätön. Taulu
 82.⁵ ∞ 14.7.1850 **Paavo Ukkonen** * 23.4.1816 *do*
 † 26.11.1865 *do*.

Aleksanteri * 4.3.1851 *do* † 24.5.1878 *do*.
Anna * 10.8.1853 *do*.
Malakias * 6.8.1855 *do*.
Mikko * 27.9.1858 *do*.
Helena * 21.11.1861 *do* † 1937.

⁴RK 1844/143&145-64/207-75/207-80/264-Lylanderkirja-kuol
⁵RK 1844/143-64/174-75/154-80/216-90/310-LK 1856/220-
 synt

Kaapre * 19.9.1864 *do* † 5.7.1876 *do*.

Taulu 85

Eeva Laulajainen * 12.2.1837 Sakkola Taipale † 24.5.1862 Sakkola Kiviniemi. Taulu 82. Bondes dr.¹ ∞ 26.12.1856 **Yrjö Haikonen** * 20.2.1831 *do* † 29.1.1888 Sakkola Kuninkaanristi.

Anna * 21.2.1858 Sakkola Kiviniemi † 1850-luku *do*.

Anna * 20.5.1860 *do* † 2.6.1874 *do*.

Abraham * 15.3.1862 *do* † 28.7.1862 *do*.

Taulu 86

Kustaa Laulajainen * 26.12.1845 Sakkola Taipale † 12.6.1934 Metsäpirtti Taipale. Taulu 82. Talonpoika, osavilj.² ∞ 30.2.1876 **Katrina Laulajainen** * 12.12.1855 Sakkola Taipale † 29.5.1946.

Anna Maria * 8.4.1881 *do* † 1900-luku Hamina?

Samuel Laulajainen

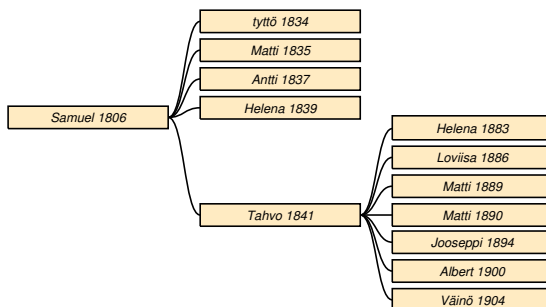

Taulu 87

Samuel Laulajainen * 17.5.1806 Sakkola Taipale † 9.11.1845 *do*. Taulu 8. Talonpoika.³ ∞ 12.12.1830 **Sophia Kiuru** * 9.1.1813 Sakkola Koukunniemi? † 19.2.1886 Sakkola Kiviniemi.

tyttö * 21.10.1834 Sakkola Taipale † 21.10.1834 *do*.

Matti * 21.11.1835 *do* † 1.11.1836 *do*.

Antti * 1.12.1837 *do*.

Helena * 28.4.1839 *do* † 24.7.1839 *do*.

Tahvo * 7.8.1841 *do* † 26.7.1912 Sakkola Kiviniemi. Taulu 88.

Taulu 88

Tahvo Laulajainen * 7.8.1841 Sakkola Taipale † 26.7.1912 Sakkola Kiviniemi. Taulu 87. Tölliläinen, läksein.⁴ ∞ 24.8.1882 **Maria Karjalainen** * 5.6.1861 Valkjärvi.

Helena * 16.11.1883 Sakkola Kiviniemi.

Loviisa * 5.6.1886 *do* † 7.12.1948.

Matti * 5.2.1889 *do* † 7.3.1889 *do*.

Matti * 23.2.1890 *do*.

Jooseppi * 24.10.1894 *do*.

Albert * 13.1.1900 *do* † Viiala.

Väinö * 22.9.1904 Sakkola Kiviniemi.

¹RK 1844/143-55/162&117-LK 1856/129-vihityt

²RK 1864/204-75/204-80/260-90/414-1931/620-vih-synt-LK 1875/203-90/414

³RK 1810/48-19/52-30/127-44/143-synt-vih-kuol perukirja 4.4.1846

⁴RK 1854/123-64/96-75/82-80/139-90/219-LK 1856/136-90/219-vih

Saara Laulajainen

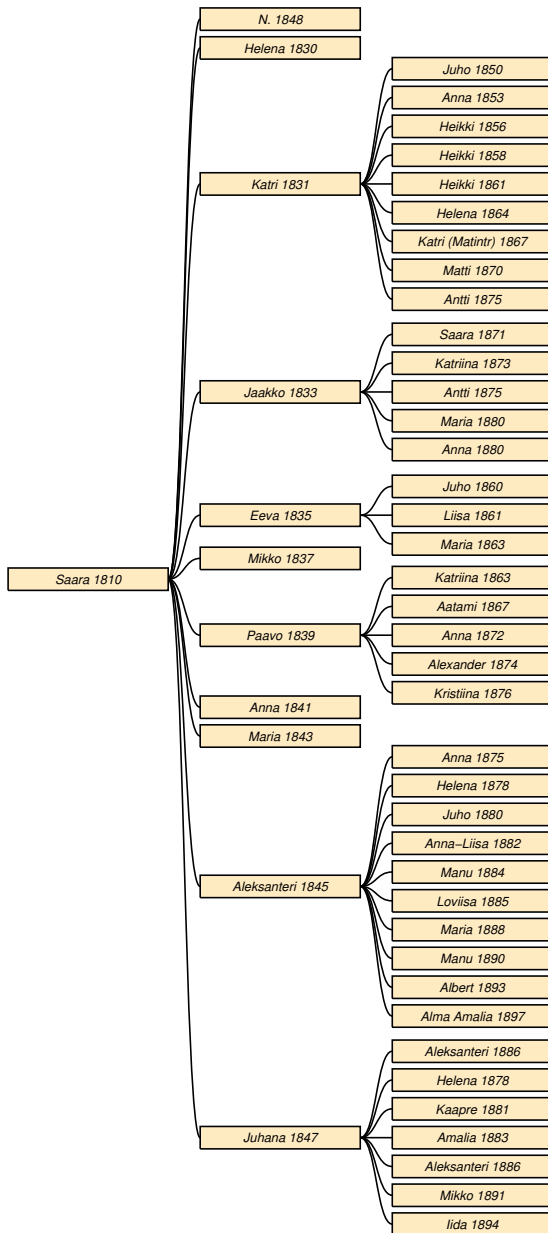

Taulu 89

Saara Laulajainen * 14.10.1810 Sakkola Taipale † 1.1.1854 Sakkola Vilakkala. Taulu 8. Bondes dr.¹ ∞ 9.12.1827 **Antti Viskari** * 23.2.1805 *do* † 1.2.1848 *do*.

N. * 13.9.1848 *do*.

Helena * 29.5.1830 *do*.

Katri * 12.9.1831 *do* † 15.4.1880 Sakkola Koukun-

niemi. Taulu 90.

Jaakko * 25.7.1833 Sakkola Vilakkala † 29.1.1896 *do*. Taulu 91.

Eeva * 10.3.1835 *do* † 20.12.1877 *do*. Taulu 92.

Mikko * 19.9.1837 *do*.

Paavo * 6.4.1839 *do* † 18.11.1898 Sakkola Kosela. Taulu 93.

Anna * 11.2.1841 Sakkola Vilakkala † 11.2.1841 *do*.

Maria * 1.6.1843 *do*.

Aleksanteri * 9.4.1845 *do* † Sakkola Vilakkala? Taulu 94.

Juhana * 18.9.1847 Sakkola Vilakkala. Taulu 95.

Taulu 90

Katri Viskari * 12.9.1831 Sakkola Vilakkala † 15.4.1880 Sakkola Koukunniemi. saunatauti. Taulu 89.² ∞ 1840-luku **Matti Myöhänen** * 1.12.1822 *do* † 17.5.1899 *do*.

Juho * 1.2.1850 *do* † 29.10.1915 Metsäpirtti Koukunniemi.

Anna * 21.3.1853 Sakkola Koukunniemi.

Heikki * 22.3.1856 *do* † 25.3.1857 *do*.

Heikki * 13.2.1858 *do* † 4.4.1860 *do*.

Heikki * 22.3.1861 *do* † 14.1.1888 Sakkola Kosela.

Helena * 9.10.1864 Sakkola Koukunniemi.

Katri * 23.10.1867 *do*.

Matti * 28.11.1870 *do*.

Antti * 21.9.1875 *do* † 21.9.1875 *do*.

Taulu 91

Jaakko Viskari * 25.7.1833 Sakkola Vilakkala † 29.1.1896 *do*. halvaus. Taulu 89. Nämndemans son.³ ∞ 1870 **Helena Eeva** * 17.9.1846 Sakkola Kosela.

Saara * 19.7.1871 Sakkola Vilakkala.

Katriina * 4.11.1873 *do*.

Antti * 19.9.1875 *do*.

Maria * 30.7.1880 *do*.

Anna * 30.7.1880 *do*.

Taulu 92

Eeva Viskari * 10.3.1835 Sakkola Vilakkala † 20.12.1877 *do*. watsot. Taulu 89. Lb syster.⁴ ∞ 24.6.1855 **Yrjö Naskali** * 20.4.1832 Sakkola Haidermaa.

Juho * 26.4.1860 *do*.

Liisa * 10.8.1861 *do*.

¹RK 1810/48-19/52&27-43/330 - vihityt - H Viskari

²RK 1843/330-80/107-kuol (48 v 7 kk 3 pv)

³RK 1853/387-kuol (62 v 6 kk 4 pv)-HeimoViskari

⁴RK 1843/330-vih-kuol (42 v)

Maria * 19.7.1863 *do*.

Taulu 93

Paavo Viskari * 6.4.1839 Sakkola Vilakkala † 18.11.1898 Sakkola Kosela. pistos. Taulu 89. Vävy, talollinen.¹ ∞ 1800-luku **Saara Eeva** * 8.9.1841 *do* † 22.1.1915 Metsäpirtti Kosela.

Katriina * 4.9.1863 Sakkola Kosela.

Aatami * 18.3.1867 *do* † 1937.

Anna * 7.6.1872 *do* † 31.10.1873 *do*.

Alexander * 7.9.1874 *do* † 26.4.1875 *do*.

Kristiina * 8.8.1876 *do* † 29.1.1877 *do*.

Taulu 94

Aleksanteri Viskari * 9.4.1845 Sakkola Vilakkala † Sakkola Vilakkala? Taulu 89.² ∞ 8.11.1874 **Varpu Meskanen** * 6.1.1854.

Anna * 1.12.1875 Sakkola Vilakkala † 13.11.1878 *do*.

Helena * 24.5.1878 *do* † 1900-luku.

Juho * 30.7.1880 *do* † 1934.

Anna-Liisa * 13.6.1882 *do*.

Manu * 13.6.1884 *do* † 29.12.1884 *do*.

Loviisa * 7.12.1885 *do*.

Maria * 19.9.1888 *do* † 1900-luku.

Manu * 28.11.1890 *do* † 31.7.1976 Tyrvää.

Albert * 23.10.1893 Sakkola Vilakkala † 23.6.1986 Orivesi.

Alma Amalia * 28.7.1897 Sakkola Vilakkala.

Taulu 95

Juhana Viskari * 18.9.1847 Sakkola Vilakkala. Taulu 89. Vävy.³ ∞ 26.12.1877 **Liisa Hatakka** * 1.2.1859 Sakkola Terenttilä † 21.3.1934 Metsäpirtti Terenttilä.

Aleksanteri * 31.12.1886 Sakkola Terenttilä.

Helena * 28.12.1878 *do* † 22.1.1939 Metsäpirtti Ar-kuntanhua.

Kaapre * 7.1.1881 Sakkola Terenttilä † 4.10.1930 Metsäpirtti Terenttilä?

Amalia * 31.8.1883 Sakkola Terenttilä † 23.5.1953.

Aleksanteri * 31.12.1886 *do*.

Mikko * 4.5.1891 *do*.

Iida * 22.12.1894 *do*.

Matti Laulajainen



Taulu 96

Matti Laulajainen * 15.2.1815 Sakkola Taipale † 9.7.1878 Sakkola Lohijoki. Taulu 8. Torppari.⁴ ∞ 4.5.1845 **Helena Laulajainen** * 30.5.1826 Sakkola Taipale † 23.7.1887 Sakkola Lohijoki. Taulu 38.

Simon * 3.2.1852 *do* † 25.3.1862 *do*.

Aune Eeva

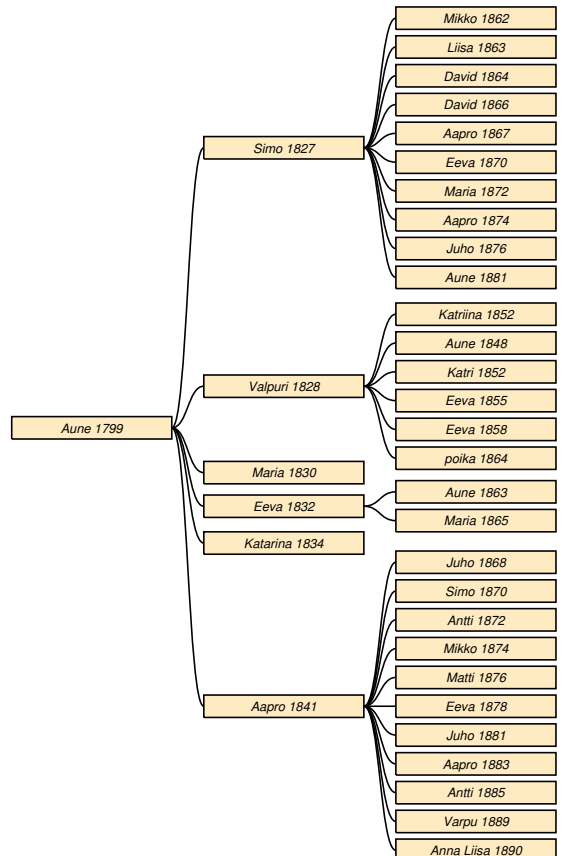

Taulu 97

Aune Eeva * 10.12.1799 Sakkola Kosela † 1.12.1868 Sakkola Jaama. Taulu 9.⁵ ∞ 26.12.1825 **Mikko Peltonen** * 5.3.1800 *do* † 28.6.1859 *do*.

¹RK 1864/53-synt-kuol (59v 7 kk 10 pv)-Heimo Viskari

²RK 1890/720&727-Heimo Viskari

³RK 1872/215-80/269-90/431-Heimo Viskari

⁴RK 1810/48-30/127-44/143-64/175-75/156-LK 1856/221-vih
⁵RK 1819/55&61&57-31/139-55/177-64/225-IGI-

Eevakirja(35)

Simo * 3.4.1827 *do* † 27.12.1900 Sakkola Korholanjaama. Taulu 98.

Valpuri * 26.11.1828 Sakkola Jaama † 24.1.1866 Rautu Kärsälä. Taulu 99.

Maria * 31.3.1830 Sakkola Jaama † 1.12.1830 *do*.

Eeva * 1.2.1832 *do* † 4.4.1868 Sakkola Koukunniemi. Taulu 100.

Katarina * 21.5.1834 Sakkola Jaama † 22.6.1878 *do*.

Aapro * 16.10.1841 *do* † 11.6.1918 Metsäpirtti Saaroinen. Taulu 101.

Taulu 98

Simo Peltonen * 3.4.1827 Sakkola Jaama † 27.12.1900 Sakkola Korholanjaama. pöhö. Taulu 97. Lampuoti, talollinen.¹ ∞ 26.2.1861 **Aune Hotokka** * 9.4.1837 Miiikkulainen † 3.12.1903 Metsäpirtti Korholanjaama.

Mikko * 25.3.1862 Sakkola Vanhajaama † 20.2.1929 Metsäpirtti Korholanjaama.

Liisa * 22.5.1863 Sakkola Vanhajaama.

David * 27.12.1864 *do* † 15.5.1865 *do*.

David * 28.7.1866 *do* † 30.9.1866 *do*.

Aapro * 4.8.1867 *do*.

Eeva * 22.4.1870 Sakkola Jaama.

Maria * 1.7.1872 *do*.

Aapro * 2.7.1874 Sakkola Vanhajaama.

Juho * 24.5.1876 Sakkola Jaama † 29.11.1946 Kauhajoki.

Aune * 5.1.1881 Sakkola Korholanjaama.

Taulu 99

Valpuri Peltonen * 26.11.1828 Sakkola Jaama † 24.1.1866 Rautu Kärsälä. nerffeber. Taulu 97.² ∞ 17.12.1848 **Juho Kyyrä** * 1.5.1822 *do* † 3.1.1894 *do*.

Katriina * 3.10.1852 *do*.

Aune * 5.11.1848 *do*.

Katri * 3.11.1852 Rautu † 5.4.1929 Metsäpirtti Viisjoki.

Eeva * 26.4.1855 Rautu Kärsälä † 14.4.1856 *do*.

Eeva * 23.4.1858 *do* † 31.5.1892 Rautu Orjansaari.

poika * 10.6.1864 Rautu Kärsälä † 10.6.1864 *do*.

Taulu 100

Eeva Peltonen * 1.2.1832 Sakkola Jaama † 4.4.1868 Sakkola Koukunniemi. Taulu 97.³ ∞ 15.6.1862 **Pekka Tuokko** * 12.1.1829 *do*.

Aune * 28.6.1863 *do*.

Maria * 31.3.1865 *do*.

Taulu 101

Aapro Peltonen * 16.10.1841 Sakkola Jaama † 11.6.1918 Metsäpirtti Saaroinen. vanhuus. Taulu 97. Talollinen.⁴ ∞ 28.7.1867 **Aune Ahtiainen** * 14.9.1846 Sakkola Viisjoki † 15.5.1919 Metsäpirtti Saaroinen.

Juho * 2.11.1868 Sakkola Jaama † 5.12.1868 Sakkola Vanhajaama.

Simo * 4.2.1870 Sakkola Jaama † 28.6.1873 Sakkola Vanhajaama.

Antti * 5.1.1872 Sakkola Jaama † 6.4.1874 Sakkola Vanhajaama.

Mikko * 21.2.1874 Sakkola Jaama † 12.8.1875 Sakkola Vanhajaama.

Matti * 5.8.1876 Sakkola Saaroinen † 4.8.1927 Vuoksela.

Eeva * 12.10.1878 Sakkola Saaroinen † 1955.

Juho * 22.1.1881 *do* † 17.5.1958 Kalanti.

Aapro * 27.7.1883 Sakkola Jaama † 12.3.1884 Sakkola Vanhajaama.

Antti * 1.9.1885 Sakkola Saaroinen † 1966 Espoo.

Varpu * 3.3.1889 Sakkola Jaama † 23.11.1889 Sakkola Saaroinen.

Anna Liisa * 12.12.1890 *do* † 1.2.1955.

Simon Eeva

Taulu 102

Simon Eeva * 19.6.1801 Sakkola Kosela † 10.3.1872 *do*. Taulu 9.⁵ ∞ 28.12.1828 **Katri Peltonen** * 4.11.1806 Sakkola Jaama † 21.7.1869 Sakkola Kosela.

¹RK 1855/177-64/225-75/227-80/286&49-90/84-Eevakirja(35)-PenttiVarvas

²RK 1844/158-synt-vih-kuol (39 v 2 kk)-Eevakiraj(35)

³RK 1844/158-55/177&69-64/73&&87-Eevakirja(35)-vih

⁴RK 1855/177-75/227-80/286-90/363-Eevakirja(35)-isojakovihi-Ahtiaiset

⁵RK 1819/55-30/43-44/42-64/52-synt-Eevakirja(34)

Sophia Eeva

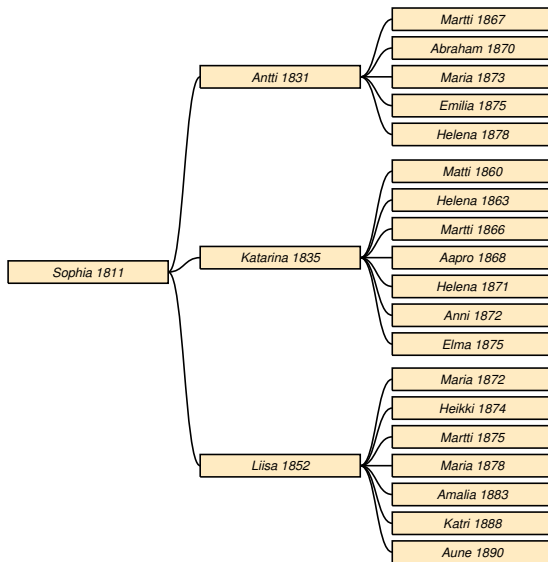

Taulu 103

Sophia Eeva * 26.3.1811 Sakkola Kosela † 27.9.1874 Sakkola Metsäpirtti kk. Taulu 9.¹ ∞ 26.12.1830 **Martti Kuoppa** * 21.3.1807 *do* † 1.12.1869 *do*.

Antti * 29.12.1831 *do* † 12.4.1880 Sakkola Lapanainen. Taulu 104.

Katarina * 28.12.1835 Sakkola Metsäpirtti kk † 1878 Sakkola Kosela. Taulu 105.

Liisa * 15.6.1852 Sakkola Metsäpirtti kk † 11.2.1938 Metsäpirtti Kosela. Taulu 106.

Taulu 104

Antti Kuoppa * 29.12.1831 Sakkola Metsäpirtti kk † 12.4.1880 Sakkola Lapanainen. Taulu 103. Läksein.² ∞ 10.2.1867 **Susanna Hatakka** * 24.6.1845 Sakkola Hatakka † 1.5.1918 Metsäpirtti Martinkorhola.

Martti * 24.12.1867 Sakkola Metsäpirtti kk † 25.12.1930 Metsäpirtti Martinkorhola.

Abraham * 17.11.1870 Sakkola Lapanainen † 19.7.1874 *do*.

Maria * 27.3.1873 *do*.

Emilia * 15.8.1875 *do*.

Helena * 2.7.1878 *do*.

Taulu 105

Katarina Kuoppa * 28.12.1835 Sakkola Metsäpirtti

kk † 1878 Sakkola Kosela. Taulu 103.³ ∞ 26.12.1860 **Emmanuel Peltonen** * 9.7.1834 Sakkola Jaama † 2.8.1863 *do*. ∞ 5.11.1865 **Yrjö Tuokko** * 20.7.1836 Sakkola Kosela † 26.9.1885 *do*.

Matti Peltonen * 23.12.1860 Sakkola Tappari.

Helena Peltonen * 1.11.1863 Sakkola Vanhajaama † 23.6.1864 *do*.

Martti Tuokko * 30.8.1866 Sakkola Kosela † 14.5.1948.

Aapro Tuokko * 12.2.1868 *do* † 12.7.1924 Sakkola Petäjärvi.

Helena Tuokko * 27.1.1871 Sakkola Kosela.

Anni Tuokko * 25.9.1872 *do* † 19.7.1899 Sakkola Sunikkala.

Elma Tuokko * 31.12.1875 Sakkola Kosela.

Taulu 106

Liisa Kuoppa * 15.6.1852 Sakkola Metsäpirtti kk † 11.2.1938 Metsäpirtti Kosela. Taulu 103.⁴ ∞ 8.1.1870 **Juho Eeva** * 3.12.1838 Sakkola Kosela † 25.7.1879 Sakkola Kosela (hukkui). ∞ 14.1.1882 **Simo Nalli** * 28.12.1843 Sakkola xx † 27.2.1915 Metsäpirtti Kosela.

Maria Eeva * 9.1.1872 Sakkola Kosela † 30.3.1873 *do*.

Heikki Eeva * 5.1.1874 *do* † 1900-luku.

Martti Eeva * 13.10.1875 *do* † 13.2.1943 Metsäpirtti Kosela?

Maria Eeva * 18.5.1878 Sakkola Kosela.

Amalia Nalli * 24.5.1883 *do*.

Katri Nalli * 14.2.1888 *do* † 1900-luku.

Aune Nalli * 29.10.1890 *do* † 12.1.1894 *do*.

Aatami Karja

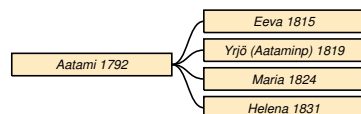

Taulu 107

Aatami Karja * 19.2.1792 Sakkola Taipale † 14.6.1854 *do*. Taulu 11. Landbonde.⁵ ∞ 26.12.1813 **Kaarina Eeva** * 25.2.1791 Sakkola Kosela † 2.7.1837

³RK 1844/93-55/109&181-64/123&61-75/65-LK 1855/345&85-synt-vih

⁴RK 1864/123&56-75/57-80/66&121-90/117-LK 1890/117-vih-IGI-Eevakirja(37)

⁵RK 1810/47-30/128-44/144-55/163-vih-HK 1818/3094-MK 1827

¹RK 1819/55-30/43&88-44/93-64/123-vih-synt

²RK 1844/93-55/109-64/123&95-80/137-90/244-synt-vih

Sakkola Taipale. ∞ 19.7.1840 **Catharina Rytty** * 30.10.1794.

Eeva * 4.7.1815 *do* † 7.12.1854 *do*. Taulu 108.

Yrjö * 16.11.1819 *do* † 25.2.1845 *do*.

Maria * 29.1.1824 *do* † 24.8.1854 *do*. Taulu 109.

Helena * 6.7.1831 *do*. Taulu 110.

Taulu 108

Eeva Karja * 4.7.1815 Sakkola Taipale † 7.12.1854 *do*. Taulu 107.¹ ∞ 26.12.1842 **Juho Paaajanen** * 22.4.1822 Pyhäjärvi † 11.2.1886 Sakkola Kosela.

Taulu 109

Maria Karja * 29.1.1824 Sakkola Taipale † 24.8.1854 *do*. Taulu 107.² ∞ 1844 **Juho Hännikäinen** * 31.5.1812 Rautu Potkela † 26.4.1865 Sakkola Kaarnajoki.

Taulu 110

Helena Karja * 6.7.1831 Sakkola Taipale. Taulu 107.³ ∞ 26.12.1850 **Matti Makkara** * 1800-luku Sakkola Volossula.

Maria Kemppe

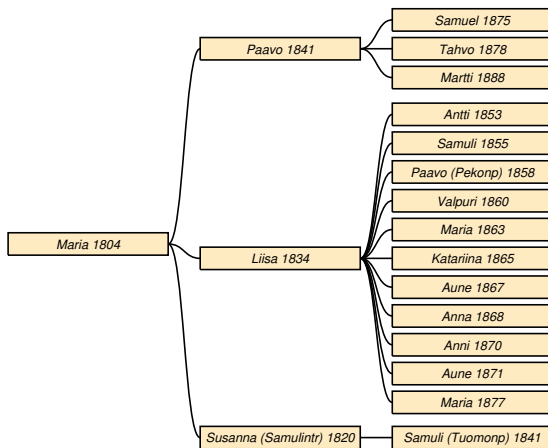

Taulu 111

Maria Kemppe * 4.4.1804 Sakkola Neusaari † 8.5.1866 *do*. Taulu 12.⁴ ∞ 1819 **Samuel Kaaselai-**

nen * 8.10.1798 Sakkola Petäjärvi † 26.4.1856 Sakkola Neusaari.

Paavo Kaasalainen * 17.3.1841 Sakkola Neusaari? † 23.11.1907 Metsäpirtti Neusaari. Taulu 112.

Liisa * 1.5.1834 Sakkola? † 2.11.1892 Sakkola Koukunniemi. Taulu 113.

Susanna Kaasalainen * 8.11.1820 Sakkola Neusaari † 4.2.1884 *do*. Taulu 114.

Taulu 112

Paavo Kaasalainen * 17.3.1841 Sakkola Neusaari? † 23.11.1907 Metsäpirtti Neusaari. hermotauti. Taulu 111. Talollinen.⁵ ∞ 1800-luku **Anna Nuora** * 19.4.1849 Sakkola Koukunniemi † 27.9.1918 Metsäpirtti Neusaari.

Samuel * 1.3.1875 Sakkola Neusaari.

Tahvo * 18.11.1878 *do*.

Martti * 4.3.1888 *do* † 1952 Juva.

Taulu 113

Liisa Kaaselainen * 1.5.1834 Sakkola? † 2.11.1892 Sakkola Koukunniemi. Taulu 111.⁶ ∞ 1800-luku **Pietari Kiuru** * 4.3.1815 *do* † 16.12.1885 *do*.

Antti * 24.3.1853 *do*.

Samuli * 25.8.1855 *do* † 3.11.1918 Metsäpirtti Koukunniemi.

Paavo * 1858 Sakkola xx.

Valpuri * 1.7.1860 Sakkola Koukunniemi.

Maria * 15.1.1863 *do*.

Katariina * 13.9.1865 *do*.

Aune * 31.8.1867 *do*.

Anna * 11.10.1868 *do*.

Anni * 19.1.1870 *do*.

Aune * 24.12.1871 *do*.

Maria * 23.2.1877 *do* † 1955.

Taulu 114

Susanna Kaasalainen * 8.11.1820 Sakkola Neusaari † 4.2.1884 *do*. Taulu 111.⁷ ∞ N. N. ∞ N. N.

Samuli Käppi * 8.11.1841 *do*.

¹RK 1830/128-44/144

²RK 1830/128-44/144

³RK 1844/144-vih

⁴RK 1819/53-31/49-55/119-64/137-synt-vih (Samuel Sim Kaaselain Ojaniemi)

⁵RK 1855/119-64/137-75/131 (bysäldste)-90/293-LK 1890/293-kuol

⁶RK 1864/74-72/79-83/100-90/159

⁷RK 1864/137-75/139-80/182 (psot Tuomas Käppi ja Matti Tuokko)

Kaapre Laulajainen

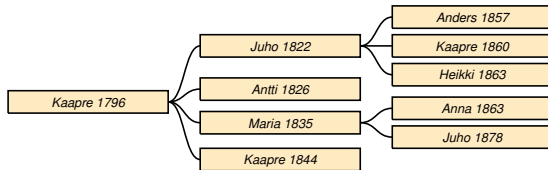

Taulu 115

Kaapre Laulajainen * 12.9.1796 Sakkola Taipale † 1846 *do.* Taulu 13.¹ ∞ 1800-luku **xx Meskain** * 1800-luku. ∞ 26.12.1821 **Varpu Kiiski** * 25.5.1803 Sakkola Saaronen † 4.1.1831 Sakkola Taipale. ∞ 11.11.1832 **Anna Mickoin** * 21.1.1813 Sakkola Hattakala? † 12.8.1847 Sakkola Taipale.

Juho * 11.9.1822 *do* † 25.7.1889 *do.* Taulu 116.

Antti * 2x.1.1826 *do* † 1847 Laatokka.

Maria * 27.2.1835 Sakkola Taipale. Taulu 117.

Kaapre * 13.8.1844 *do* † 9.10.1845 *do.*

Taulu 116

Juho Laulajainen * 11.9.1822 Sakkola Taipale † 25.7.1889 *do.* Taulu 115. Talonpoika-läksein.² ∞ 26.12.1847 **Saara Ukkonen** * 12.2.1827 Sakkola xx.

Anders * 11.8.1857 Sakkola Taipale † 16.9.1858 *do.*

Kaapre * 30.10.1860 *do* † 18.11.1900 Sakkola Riiska.

Heikki * 10.9.1863 Sakkola Taipale.

Taulu 117

Maria Laulajainen * 27.2.1835 Sakkola Taipale. Taulu 115. Piika.³ ∞ 1870-luku **Antti Pohjalainen** * 6.10.1837 Sakkola Kaarnajoki.

Anna Pohjalainen * 17.3.1863 Sakkola Riiska?

Juho Pohjalainen * 25.2.1878 Toksova.

Aune Laulajainen

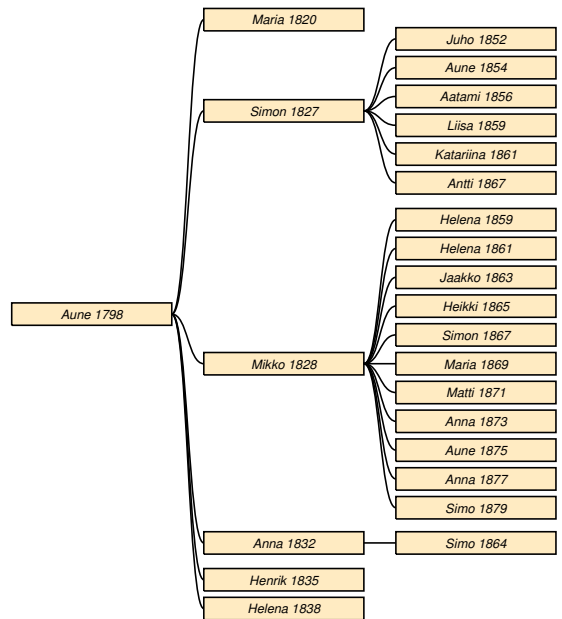

Taulu 118

Aune Laulajainen * 7.7.1798 Sakkola Taipale † 24.3.1863 Sakkola Koukunniemi. Taulu 13.⁴ ∞ 26.12.1816 **Jaakko Ukkonen** * 7.7.1796 *do* † 16.11.1839 *do.* ∞ 27.12.1840 **Johan Uckoin** * 4.3.1812 Sakkola xx † 10.5.1863 Sakkola Koukunniemi.

Maria Ukkonen * 9.11.1820 *do.* Taulu 119.

Simon Ukkonen * 4.3.1827 *do* † 11.5.1876 *do.* Taulu 120.

Mikko Ukkonen * 2.10.1828 *do* † 3.10.1889 *do.* Taulu 121.

Anna Ukkonen * 16.2.1832 *do.* Taulu 122.

Henrik Ukkonen * 10.3.1835 *do.*

Helena Ukkonen * 18.5.1838 *do.* Taulu 123.

Taulu 119

Maria Ukkonen * 9.11.1820 Sakkola Koukunniemi. Taulu 118.⁵ ∞ N. N.

Taulu 120

Simon Ukkonen * 4.3.1827 Sakkola Koukunniemi † 11.5.1876 *do.* Taulu 118. Talonpoika.⁶ ∞ 6.10.1850

Maria Eeva * 10.7.1835 Sakkola Kosela † 17.1.1889 Sakkola Koukunniemi.

¹RK 1797/30-1819/50-44/146-synt-vih

²RK 1830/130-44/146-55/164-64/204-75/210-80A/84-kuol

³RK 1855/164-90/535-LK 1890/535-vihityt-Toksova/synt

⁴RK 1797/30-1810/47&38-19/39-30/50-44/52-55/61-synt-vih

⁵RK 1830/50

⁶RK 1844/52-55/61-64/67-Eevakirja/221

Juho * 26.1.1852 *do.*
Aune * 21.5.1854 *do.*
Aatami * 21.9.1856 *do.*
Liisa * 27.9.1859 *do* † 1937 Metsäpirtti Koukunniemi.
Katariina * 27.12.1861 Sakkola Koukunniemi.
Antti * 28.6.1867 *do.*

Taulu 121

Mikko Ukkonen * 2.10.1828 Sakkola Koukunniemi † 3.10.1889 *do.* Taulu 118. Talollinen.¹ ∞ 11.7.1858 **Katri Eeva** * 27.11.1839 Sakkola Kosela † 22.7.1910 Metsäpirtti Koukunniemi 1.

Helena * 19.8.1859 Sakkola Koukunniemi † 1862 *do.*

Helena * 3.3.1861 *do.*

Jaakko * 28.5.1863 *do* † 5.11.1864 *do.*

Heikki * 22.5.1865 *do.*

Simon * 29.4.1867 *do.*

Maria * 5.2.1869 *do* † 19.3.1943.

Matti * 30.3.1871 *do* † 15.1.1882 *do.*

Anna * 16.2.1873 *do* † 7.5.1876 *do.*

Aune * 21.2.1875 *do* † 9.5.1930 Metsäpirtti Koukunniemi.

Anna * 6.5.1877 Sakkola Koukunniemi † 28.5.1878 *do.*

Simo * 13.6.1879 *do* † 17.5.1962 Sauvo.

Taulu 122

Anna Ukkonen * 16.2.1832 Sakkola Koukunniemi. Taulu 118.² ∞ 1850 **Mikko Ukkonen** * 5.11.1817 Sakkola Riiska.

Simo * 11.3.1864 *do* † 17.6.1946.

Taulu 123

Helena Ukkonen * 18.5.1838 Sakkola Koukunniemi. Taulu 118.³ ∞ 15.6.1856 **Johan Myöhänen** * 11.10.1820 *do* † 6.3.1864 *do.*

Simo Laulajainen

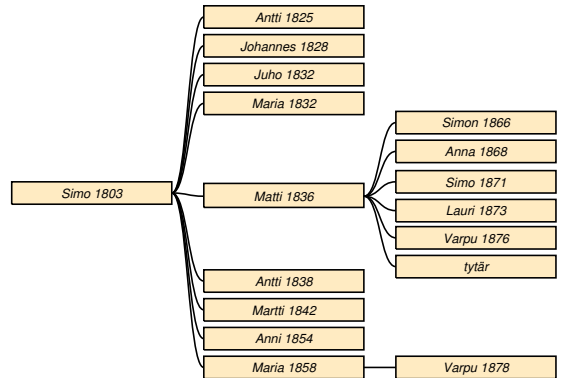

Taulu 124

Simo Laulajainen * 17.6.1803 Sakkola Taipale † 4.10.1866 *do.* Taulu 13. Bonde.⁴ ∞ 26.12.1824 **Anna Kuoppa** * 30.11.1804 Sakkola Metsäpirtti kk † 21.9.1834 Sakkola Taipale. ∞ 29.3.1835 **Varpu Halonen** * 4.12.1814 Sakkola Riiska † 20.2.1886 Sakkola Taipale.

Antti * 3.12.1825 *do* † 27.12.1825 *do.*

Johannes * 6.12.1828 *do.*

Juho * 2.4.1832 *do.*

Maria * 13.12.1832 *do.*

Matti * 16.4.1836 *do* † 28.11.1905 Metsäpirtti Taipale. Taulu 125.

Antti * 9.3.1838 Sakkola Taipale † 26.1.1908 Metsäpirtti Taipale.

Martti * 28.2.1842 Sakkola Taipale † 25.11.1842 *do.*

Anni * 6.9.1854 *do* † 30.11.1912 Metsäpirtti Taipale.

Maria * 17.8.1858 Sakkola Taipale. Taulu 126.

Taulu 125

Matti Laulajainen * 16.4.1836 Sakkola Taipale † 28.11.1905 Metsäpirtti Taipale. pöhö. Taulu 124. Talollinen.⁵ ∞ 16.7.1865 **Saara Tuokko** * 21.6.1845 Sakkola Metsäpirtti † 7.2.1910 Metsäpirtti Taipale.

Simon * 20.5.1866 Sakkola Taipale † 10.9.1867 *do.*

Anna * 16.10.1868 *do.*

Simo * 22.4.1871 *do* † 29.12.1924 Metsäpirtti Taipale.

Lauri * 20.7.1873 Sakkola Taipale † 1953 Outokumpu.

¹RK 1844/52-55/61-64/67-90/145

²RK 1844/52

³RK 1855/61&74-LK 1855/113

⁴RK 1810/47-19/50-30/128-44/144-55/163-64/205-vih

⁵RK 1844/144-55/163-64/205-80/262-90/415-1921/663-LK 1855/314-vih-KLaulajainen

Varpu * 29.4.1876 Sakkola Taipale † 30.1.1919 Metsäpirtti Taipale.
tytär * 1880-luku Sakkola Taipale † 1900-luku.

Taulu 126

Maria Laulajainen * 17.8.1858 Sakkola Taipale. Taulu 124.¹ ∞ 16.4.1899 **Simo Paaso** * 1850-luku Pyhäjärvi?

Varpu Laulajainen * 25.7.1878 Sakkola Taipale † 1.1.1944 Orivesi.

Anna Laulajainen

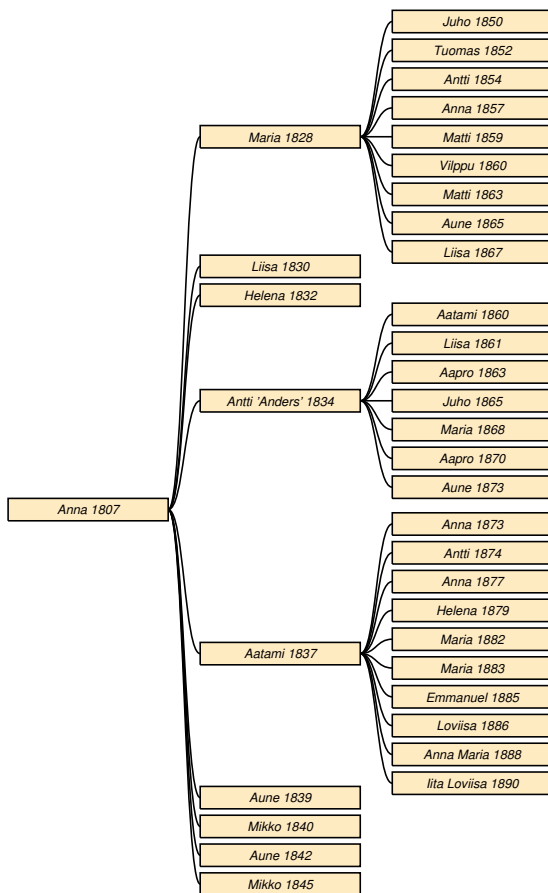

Taulu 127

Anna Laulajainen * 11.7.1807 Sakkola Taipale † 20.11.1857 Sakkola Vilakkala. Taulu 13.² ∞ 9.12.1827 **Tuomas Hinkkanen** * 24.11.1803 *do* † 31.1.1847 *do*.

Maria * 25.12.1828 *do* † 12.11.1913 Sakkola Rähäranta. Taulu 128.

Liisa * 26.5.1830 Sakkola Vilakkala † 27.5.1833 *do*.

Helena * 4.6.1832 *do* † 25.5.1835 *do*.

Antti 'Anders' * 28.9.1834 *do* † 2.6.1895 *do*. Taulu 129.

Aatami * 29.3.1837 *do* † 13.12.1897 *do*. Taulu 130.

Aune * 28.6.1839 *do* † 17.2.1839 *do*.

Mikko * 6.7.1840 *do* † 6.1.1843 *do*.

Aune * 28.6.1842 *do* † 28.1.1910 Sakkola kk. Taulu 131.

Mikko * 18.8.1845 Sakkola Vilakkala † 22.12.1845 *do*.

Taulu 128

Maria Hinkkanen * 25.12.1828 Sakkola Vilakkala † 12.11.1913 Sakkola Rähäranta. Taulu 127. Bondes dr.³ ∞ 24.10.1847 **Mikko Ruuna** * 16.7.1820 Sakkola Haitermaa † 20.5.1896 *do*.

Juho * 15.3.1850 *do* † 18.7.1899 *do*.

Tuomas * 17.7.1852 *do* † 28.6.1900 Sakkola Lapinlahti.

Antti Ruuna nyt Rinne * 19.11.1854 Sakkola Haitermaa † 1900-luku Valkjärvi?

Anna * 20.1.1857 Sakkola Haitermaa † 7.8.1924 Sakkola Petäjäjärvi.

Matti * 1.7.1859 Sakkola Haitermaa † 1860-luku *do*.

Vilppu * 19.11.1860 *do* † 17.4.1890 *do*.

Matti * 13.7.1863 *do* † 1900-luku Vuoksela Rähäranta.

Aune * 7.7.1865 Sakkola Haitermaa † 1900-luku Pyhäjärvi?

Liisa * 1867 Sakkola Haitermaa † 1900-luku Pyhäjärvi?

Taulu 129

Antti 'Anders' Hinkkanen * 28.9.1834 Sakkola Vilakkala † 2.6.1895 *do*. Taulu 127. Bondes son.⁴ ∞ 13.10.1858 **Helena Kelo** * 3.5.1839 † 8.12.1881 *do*.

Aatami * 23.1.1860 *do* † 12.7.1910 *do*.

Liisa * 30.5.1861 *do* † 7.1.1864 *do*.

Aapro * 9.5.1863 *do* † 1.2.1869 *do*.

Juho * 9.5.1865 *do* † 7.6.1906 *do*.

Maria * 2.7.1868 *do* † 10.11.1868 *do*.

Aapro * 5.5.1870 *do* † 28.12.1899 *do*.

Aune * 15.6.1873 *do* † 5.4.1874 *do*.

¹RK 1890/415-LK 1855/314-75/205-90/415

²RK 1810/47-19/50 & 22-43/328-53/384-synt-vihityt

³RK 1844/328&39-53/384&39-Hinkkaset/8331

⁴RK 1844/328-53/384-Hinkkaset/8350

Taulu 130

Aatami Hinkkanen * 29.3.1837 Sakkola Vilakkala † 13.12.1897 *do.* Taulu 127. Torppari, lampuotti.¹ ∞ 1.4.1861 **Elisabeth Meskanen** * 15.4.1842 *do* † 26.2.1882 *do.* ∞ 12.11.1882 **Aune Litmanen** * 7.8.1856 Sakkola Lapanainen † 14.1.1899 Sakkola Vilakkala.

Anna * 6.6.1873 *do* † 22.9.1873 *do.*

Antti * 11.11.1874 *do* † 31.3.1876 *do.*

Anna * 16.2.1877 *do* † 1.6.1955 Mellilä.

Helena * 5.5.1879 Sakkola Vilakkala † 19.9.1964 Juva.

Maria * 25.2.1882 Sakkola Vilakkala † 30.7.1882 *do.*

Maria * 8.8.1883 *do* † 28.9.1885 *do.*

Emmanuel * 5.1.1885 *do* † 21.11.1942 Sakkola Riiska.

Loviisa * 14.12.1886 Sakkola Vilakkala † 18.1.1887 *do.*

Anna Maria * 9.6.1888 *do* † 9.5.1909 *do.*

Iita Loviisa * 16.11.1890 *do* † 8.10.1965.

Taulu 131

Aune Hinkkanen * 28.6.1842 Sakkola Vilakkala † 28.1.1910 Sakkola kk. Taulu 127.² ∞ 6.1.1862 **Matti Jortikka** * 1.11.1835 *do* † 4.4.1889 *do.*

Heikki Laulajainen

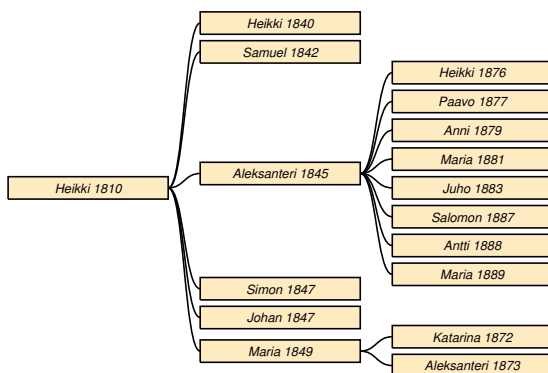

Taulu 132

Heikki Laulajainen * 12.2.1810 Sakkola Taipale † 18.10.1873 *do.* Taulu 13.³ ∞ 3.1.1841 **Maria Heikonen** * 30.6.1808 Sakkola Petäjärvi † 9.8.1875 Sakkola Taipale.

¹RK 1853/384-Hinkkaset/8427

²Hinkkaset/8330

³RK 1810/47-19/50-30/128-44/144-55/163-64/205

Heikki * 6.4.1840 Sakkola Petäjärvi † 23.x.1844 Sakkola Taipale.

Samuel * 13.9.1842 *do* † 13.6.1872 Laatokka?

Aleksanteri * 11.1.1845 Sakkola Taipale † 4.8.1895 *do.* Taulu 133.

Simon * 26.4.1847 *do* † 1847 *do.*

Johan * 26.4.1847 *do* † 1848 *do.*

Maria * 21.8.1849 *do* † 1874 Sakkola Kosela. Taulu 134.

Taulu 133

Aleksanteri Laulajainen * 11.1.1845 Sakkola Taipale † 4.8.1895 *do.* Taulu 132. Bonde.⁴ ∞ 6.1.1875

Anna Orava * 30.3.1852 Sakkola Kosela † 13.5.1888 Sakkola Taipale. ∞ 10.3.1889 **Varpu Orava** * 6.1.1854 Sakkola Kosela † 21.10.1928 Metsäpirtti Taipale.

Heikki * 26.4.1876 Sakkola Taipale † 1900-luku.

Paavo * 19.8.1877 *do* † 21.10.1943 Metsäpirtti Taipale.

Anni * 15.3.1879 Sakkola Taipale † 1900-luku.

Maria * 31.3.1881 *do* † 18.12.1881 *do.*

Juho * 29.8.1883 *do* † 1960 Kokkola.

Salomon * 7.5.1887 Sakkola Taipale † 10.6.1887 *do.*

Antti * 11.4.1888 *do.*

Maria * 6.8.1889 *do* † 16.11.1889 *do.*

Taulu 134

Maria Laulajainen * 21.8.1849 Sakkola Taipale † 1874 Sakkola Kosela. Taulu 132.⁵ ∞ 12.2.1870 **Paavo Orava** * 19.1.1845 *do* † 16.5.1926 Metsäpirtti Kosela.

Katarina * 9.1.1872 Sakkola Kosela † 1900-luku.

Aleksanteri * 9.11.1873 *do* † 13.2.1932 Metsäpirtti Kosela.

⁴RK 1880/263-90/416-LK 1855/315-75/205-90/416-vihityt

⁵RK 1864/205&59-LK 1855/315&80-75/62-vihityt

Helena Laulajainen

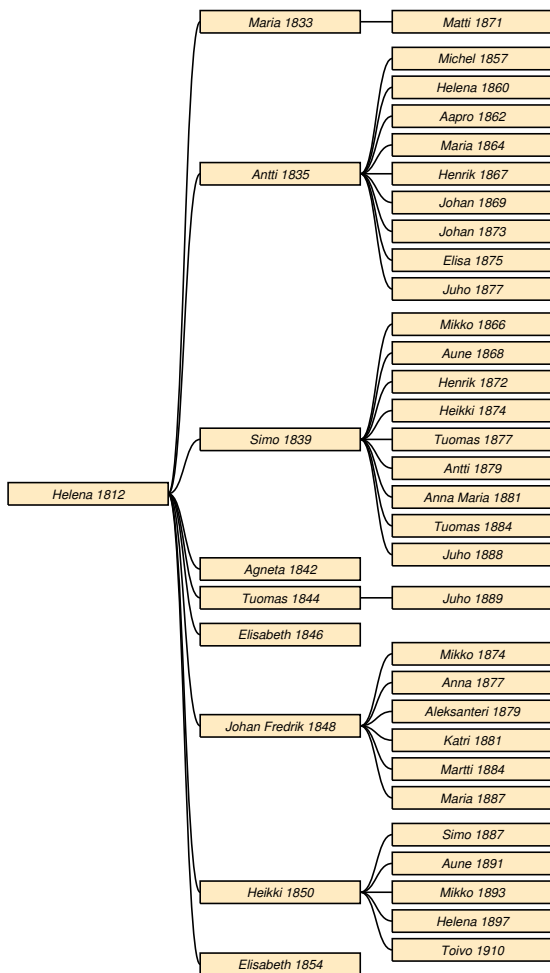

Taulu 135

Helena Laulajainen * 6.11.1812 Sakkola Taipale † 12.7.1872 Sakkola Kosela. Taulu 13.¹ ∞ 26.12.1830 **Mikko Tuokko** * 14.4.1807 *do* † 16.11.1881 *do*.

Maria * 16.4.1833 *do*. Taulu 136.

Antti * 1.2.1835 *do* † 4.1.1920 Metsäpirtti Kosela. Taulu 137.

Simo * 30.1.1839 Sakkola Kosela † 11.5.1891 *do*. Taulu 138.

Agneta * 11.5.1842 *do*. Taulu 139.

Tuomas * 3.1.1844 *do*. Taulu 140.

Elisabeth * 22.1.1846 *do*. Taulu 141.

Johan Fredrik * 4.2.1848 *do*. Taulu 142.

Heikki * 12.1.1850 *do* † 3.2.1926 Metsäpirtti Kosela. Taulu 143.

Elisabeth * 16.7.1854 Sakkola Kosela.

Taulu 136

Maria Tuokko * 16.4.1833 Sakkola Kosela. Taulu 135.² ∞ 1853 **Pauli Kiiski** * 14.1.1833 Sakkola Riiska.

Matti * 3.4.1871 *do*.

Taulu 137

Antti Tuokko * 1.2.1835 Sakkola Kosela † 4.1.1920 Metsäpirtti Kosela. vanhuus. Taulu 135.³ ∞ 26.12.1856 **Anna Lemmetty** * 6.2.1836 Sakkola Labanais † 4.5.1895 Sakkola Kosela. ∞ 26.7.1896 **Liisa Koppanen** * 3.3.1834 Sakkola Vilakkala † 31.12.1904 Metsäpirtti Kosela.

Michel * 19.9.1857 Sakkola Kosela.

Helena * 31.1.1860 *do*.

Aapro * 18.1.1862 *do* † 14.11.1931 Kivennapa.

Maria * 13.9.1864 Sakkola Kosela † 25.8.1913 Metsäpirtti Taipale.

Henrik * 27.7.1867 Sakkola Kosela † 1868 *do*.

Johan * 7.9.1869 *do* † 3.3.1871 *do*.

Johan * 10.1.1873 *do* † 24.11.1875 *do*.

Elisa * 9.6.1875 *do* † 14.8.1948 Nurmo.

Juho * 13.11.1877 Sakkola Kosela † 11.2.1944 Seinäjoki.

Taulu 138

Simo Tuokko * 30.1.1839 Sakkola Kosela † 11.5.1891 *do*. Taulu 135.⁴ ∞ 14.4.1865 **Anna Haapsaari** * 5.9.1844 Sakkola Haapsaari † 15.6.1908 Metsäpirtti Kosela.

Mikko * 4.2.1866 Sakkola Kosela.

Aune * 25.11.1868 *do* † 31.8.1939 Metsäpirtti Kosela.

Henrik * 19.1.1872 Sakkola Kosela † 4.3.1873 *do*.

Heikki * 18.3.1874 *do*.

Tuomas * 26.2.1877 *do*.

Antti * 25.11.1879 *do*.

Anna Maria * 21.9.1881 *do*.

Tuomas * 27.8.1884 *do* † 22.3.1941 Lieto.

Juho * 28.1.1888 Sakkola Kosela.

Taulu 139

Agneta Tuokko * 11.5.1842 Sakkola Kosela. Taulu 135.⁵ ∞ N. N.

²RK 1844/49-54/288-synt

³RK 1844/49-55/57&85(1856)-80/77-90/129-LK 1857/83-kuol (84 v 11 kk)

⁴RK 1855/57-64/60-75/64-80/77-90/129-vih-Haapsaaren suku

⁵RK 1855/57

¹RK 1810/47-19/50-30/47-44/49-55/57-64/60-synt-vih-

Taulu 140

Tuomas Tuokko * 3.1.1844 Sakkola Kosela. Taulu 135. Kylänvanhin, vävy.¹ ∞ **Anni Pekkanen** * 5.1.1852 Rautu.

Juho * 14.5.1889 Rautu Kärsälä.

Taulu 141

Elisabeth Tuokko * 22.1.1846 Sakkola Kosela. Taulu 135.² ∞ N. N.

Taulu 142

Johan Fredrik Tuokko * 4.2.1848 Sakkola Kosela. Taulu 135.³ ∞ 26.12.1872 **Helena Myöhänen** * 29.12.1853 Sakkola.

Mikko * 14.3.1874 Sakkola Kosela.

Anna * 21.2.1877 *do.*

Aleksanteri * 11.9.1879 *do.*

Katri * 29.7.1881 *do.*

Martti * 16.7.1884 *do.*

Maria * 28.6.1887 *do* † 9.3.1916 Metsäpirtti Kosela.

Taulu 143

Heikki Tuokko * 12.1.1850 Sakkola Kosela † 3.2.1926 Metsäpirtti Kosela. Taulu 135.⁴ ∞ 25.12.1885 **Eeva Ahtiainen** * 12.6.1867 Sakkola Viisjoki † 9.9.1927 Metsäpirtti Kosela.

Simo * 15.10.1887 Sakkola Kosela † 30.5.1958 Mynämäki.

Aune * 24.7.1891 Sakkola Kosela † 10.2.1895 *do.*

Mikko * 26.9.1893 *do.*

Helena * 3.3.1897 *do.*

Toivo * 8.1.1910 Metsäpirtti Kosela.

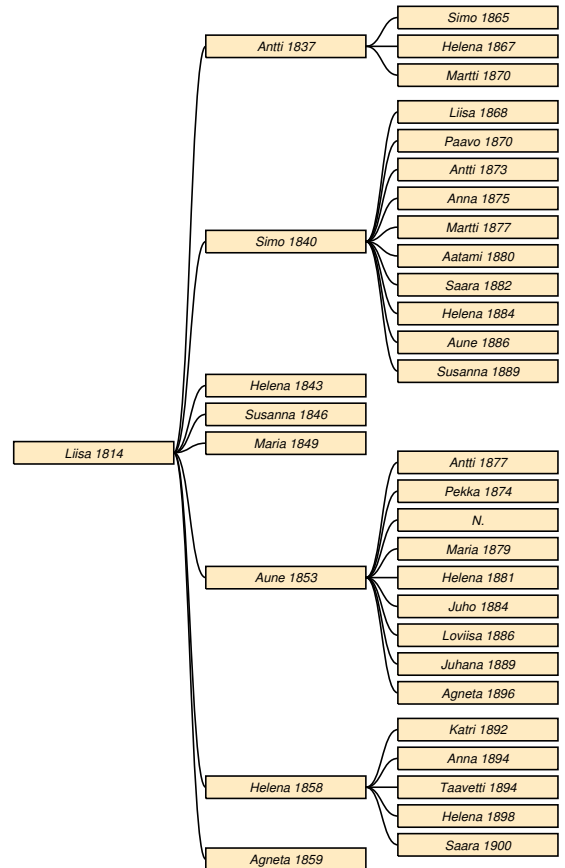
Liisa Laulajainen**Taulu 144**

Liisa Laulajainen * 15.5.1814 Sakkola Taipale † 1.2.1866 Sakkola Vanhajaama. nerffeber. Taulu 13.⁵ ∞ 26.12.1833 **Martti Peltonen** * 3.2.1810 Sakkola Jaama † 17.6.1861 Sakkola Vanhajaama.

Antti * 6.10.1837 *do* † 20.11.1903 Metsäpirtti Viisjoki. Taulu 145.

Simo * 5.9.1840 Sakkola Vanhajaama † 21.1.1893 Sakkola Korholanjaama. Taulu 146.

Helena * 30.8.1843 Sakkola Vanhajaama † 1845 *do.*

Susanna * 4.4.1846 *do.*

Maria * 30.4.1849 *do.*

Aune * 27.2.1853 *do.* Taulu 147.

Helena * 6.8.1858 *do* † 18.7.1936 Metsäpirtti Haapsaari. Taulu 148.

Agneta * 4.9.1859 Sakkola Vanhajaama.

¹RK 1864/60 (Rautuun 1868)-80/155

²RK 1855/57-64/60 (vih Rautuun 1865)

³RK 1864/60-75/64-80/77-90/129-LK 1857/83

⁴RK 1875/64-80/77-90/129-LK 1857/83-Ahtiaiset

⁵RK 1831/128&137-44/153 (s. 3.3.1815)-64/220-synt-vih-kuol (60 v)

Taulu 145

Antti Peltonen * 6.10.1837 Sakkola Vanhajaama † 20.11.1903 Metsäpirtti Viisjoki. pöhö. Taulu 144. Bonde.¹ ∞ 1800-luku **Saara Karja** * 13.11.1843 Sakkola Riiska. ∞ 26.2.1865 **Katariina Hyytiä** * 5.12.1835 Sakkola Saaronen † 6.7.1873 Sakkola Viisjoki.

Simo * 11.2.1865 *do* † 4.6.1928 Metsäpirtti Viisjoki.

Helena * 15.10.1867 Sakkola Viisjoki.

Martti * 4.9.1870 *do* † 1900-luku Kivennapa.

Taulu 146

Simo Peltonen * 5.9.1840 Sakkola Vanhajaama † 21.1.1893 Sakkola Korholanjaama. Taulu 144. Tölliläinen, läksiään.² ∞ 1800-luku **Maria Eeva** * 15.1.1845 Sakkola Viisjoki † 6.4.1927 Metsäpirtti Haapsaari.

Liisa * 1.7.1868 Sakkola Vanhajaama † 30.9.1932 Metsäpirtti Joentaka.

Paavo * 18.11.1870 Sakkola Vanhajaama † 1.6.1918 Metsäpirtti Haapsaari.

Antti * 20.4.1873 Sakkola Vanhajaama † 3.12.1913 Metsäpirtti Haapsaari.

Anna * 25.11.1875 Sakkola Vanhajaama † 25.4.1880 *do*.

Martti * 21.10.1877 *do*.

Aatami * 29.7.1880 *do* † 29.11.1884 Sakkola Vanhajaam.

Saara * 4.8.1882 Sakkola Vanhajaama † 19.11.1933 Metsäpirtti Korholanjaama.

Helena * 8.7.1884 Sakkola Vanhajaama.

Aune * 9.5.1886 *do* † 26.12.1897 Sakkola Korholanjaama.

Susanna * 19.2.1889 Sakkola Martinkorhola.

Taulu 147

Aune Peltonen * 27.2.1853 Sakkola Vanhajaama. Taulu 144.³ ∞ 9.11.1873 **Matti Laitinen** * 23.6.1846 Sakkola Riiska?

Antti * 23.4.1877 Sakkola Riiska.

Pekka * 23.4.1874 *do*.

N. N.

Maria * 26.12.1879 *do*.

Helena * 5.12.1881 *do*.

Juho * 8.4.1884 *do*.

Loviisa * 15.3.1886 *do*.

Juhana * 15.7.1889 *do*.

Agneta * 17.1.1896 *do*.

Taulu 148

Helena Peltonen * 6.8.1858 Sakkola Vanhajaama † 18.7.1936 Metsäpirtti Haapsaari. Taulu 144.⁴ ∞ 8.2.1880 **Esko Haapsaari** * 12.10.1851 Sakkola Haapsaari † 25.11.1931 Metsäpirtti Haapsaari.

Katri * 15.5.1892 Sakkola Haapsaari † 1.6.1892 *do*.

Anna * 15.2.1894 *do* † 28.1.1895 *do*.

Taavetti * 15.2.1894 *do* † 15.2.1894 *do*.

Helena * 11.3.1898 *do* † 20.9.1905 Metsäpirtti Haapsaari.

Saara * 14.8.1900 Sakkola Haapsaari.

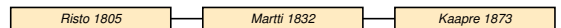
Risto Hatakka**Taulu 149**

Risto Hatakka * 16.4.1805 Sakkola Korhola † 15.3.1875 Sakkola Saaronen. Taulu 15.⁵

Martti * 4.8.1832 Sakkola Hatakkala † 9.8.1894 Sakkola Saaronen. Taulu 150.

Taulu 150

Martti Hatakka * 4.8.1832 Sakkola Hatakkala † 9.8.1894 Sakkola Saaronen. Taulu 149. Inhusing, tallollinen.⁶ ∞ 16.10.1870 **Katri Hyytiä** * 4.12.1826 *do* † 3.1.1902 *do*.

Kaapre * 25.1.1873 *do*.

¹RK 1864/220&242 (v 1865) -90/482-LK 1844/232-vih-kuol (65 v 11 kk 14 pv)

²RK 1875/234-90/98-LK 1844/232-Eevakirja(675)-kuol (52 v 4 kk 16 pv, keuhkokuume)

³RK 1890/531-LK 1844/232-vih

⁴RK 1890/15-synt-kuol-AKoivusalo

⁵RK 1864/161-synt

⁶RK 1864/161-80/212-90/342-LK 1855/260 -vih-isojako

Hakemisto

Ahtiainen

Anna 1824-1893, 5
Aune 1846-1919, 22
Eeva 1867-1927, 30

Eeva

Aapro 1791-1805, 1
Aapro 1806-, 2
Aatami 1747-1819, 1
Aatami 1809-1873, 4
Agneta 1847-1931, 6
Anna 1825-18, 16
Anna 1844-, 4
Antti 1775-1859, 2
Antti 1822-1887, 4, 5
Aune 1799-1868, 2, 21
Aune 1807-, 4
Aune 1816-, 4
Eeva 1784-1856, 1, 5
Elias 1826-1848, 4
Elias 1854-, 4
Elisabeth 1803-1806, 2
Esko 1850-1910, 6
Gabriel 1851-, 4
Heikki 1845-1925, 4
Heikki 1874-19, 23
Helena 1831-, 4
Helena 1846-, 4, 20
Henrik 1853-, 6
Jaakko 1812-1858, 4
Jaakko 1845-1921, 6
Juho 1838-1879, 23
Juho 1849-1914, 5
Juho 1860-1936, 6
Kaarina 1791-1837, 23
Katri 1787-1833, 1, 5
Katri 1839-1910, 4, 26
Kristiina 1848-, 4
Liisa 1820-1891, 4
Liisa 1842-, 4
Liisa 1854-1890, 5
Maria 1808-1812, 2
Maria 1814-1888, 6
Maria 1833-, 4
Maria 1835-1889, 4, 25
Maria 1845-1927, 31
Maria 1857-1859, 6
Maria 1863-1868, 5
Maria 1872-1873, 23
Maria 1878-, 23
Marti 1839-1879, 4
Martti 1875-1943, 23
Matti 1814-1868, 4
Matti 1860-1863, 5
Paul 1815-1818, 2

Pekka 1820-1890, 6
Saara 1841-1915, 4, 21
Saara 1842-19, 6
Simon 1801-1872, 2, 22
Sophia 1811-1874, 2, 23
Susanna 1843-1889, 14
Tuomas 1851-1854, 6
Yrjö 1779-1851, 1, 4
Yrjö 1838-, 4
Yrjö 1848-1931, 4

Hämäläinen

Aapro 1835-1903, 13
Aatami 1805-1871, 7
Anna Maria 1865-1943, 13
Aune 1840-, 7
David 1852-1883, 7
Helena 1845-1849, 7
Judith 1835-1873, 7
Karl 1855-1856, 7
Katri 1849-, 7
Katri 1879-1937, 13
Loviisa Agneta 1834-1897,
13
Manu 1875-1956, 13
Maria 1842-1902, 7
Matti 1837-1896, 7
Regina 1805-1872, 18
Simo 1872-1947, 13
Simon 1862-1863, 13
Tahvo 1867-1934, 13

Hännikäinen

Juho 1812-1865, 24

Haapsaari

Anna 1825-1846, 16
Anna 1844-1908, 29
Anna 1862-1866, 16
Anna 1894-1895, 31
Aune 1859-1867, 16
Esko 1851-1931, 31
Heikki 1868-, 16
Helena 1835-1900, 16
Helena 1898-1905, 31
Juho 1857-1, 16
Juho 1864-1868, 16
Katri 1892-1892, 31
Liisa 1737-1796, 2
Maria 1853-1866, 16
Pekka 1798-1860, 16
Pekka 1861-1938, 16
Saara 1900-, 31
Simo 1828-1871, 16
Sipri 'Sipro' 1828-1892, 16
Susanna 1865-, 16
Taavetti 1894-1894, 31

Vappu 1850-1850, 16
Vappu 1851-1866, 16
Vappu 1854-1914, 16

Haikonen

Abraham 1862-1862, 19
Anna 1858-185, 19
Anna 1860-1874, 19
Yrjö 1831-1888, 19

Halonen

Varpu 1814-1886, 26

Hatakka

Aapro 1875-1876, 15
Anna 1802-, 3
Anna 1817-1877, 4
Anna 1830-, 15
Anna 1840-1877, 9, 15
Antti 1764-1767, 3
August Wilho 1832-1890,
15
Aune 1780-, 3
Aune 1803-1869, 9
Aune 1834-1891, 15
Aune 1872-1935, 15
Heikki 1804-1857, 15
Heikki 1812-, 3
Heikki 1863-, 15
Helena 1836-, 15
Kaapre 1873-, 31
Katarina 1851-1898, 15, 16
Katri 1866-, 15
Liisa 1859-1934, 21
Maria 1798-, 3
Maria 1838-1840, 15
Maria 1842-1845, 15
Maria 1856-, 15
Martti 1772-1840, 3
Martti 1832-1894, 31
Risto 1735-1798, 3
Risto 1768-1768, 3
Risto 1805-1875, 3, 31
Saara 1844-19, 15
Simo 1848-1877, 15
Simo 1871-, 15
Simo 1877-1878, 15
Susanna 1845-1918, 23
Susanna 1880-1881, 15
Tuomas 1808-, 3
Valpuri 1846-, 15

Heikkonen

Maria 1808-1875, 28

Henttonen

Kaarina 1853-, 17

Hinkkanen

Aapro 1863-1869, 27
Aapro 1870-1899, 27

- Aatami 1837-1897, 27, 28
 Aatami 1860-1910, 27
 Anna 1873-1873, 28
 Anna 1877-1955, 28
 Anna Maria 1888-1909, 28
 Antti 'Anders' 1834-1895, 27
 Antti 1874-1876, 28
 Aune 1839-1839, 27
 Aune 1842-1910, 27, 28
 Aune 1873-1874, 27
 Emmanuel 1885-1942, 28
 Helena 1832-1835, 27
 Helena 1879-1964, 28
 Iita Loviisa 1890-1965, 28
 Juho 1865-1906, 27
 Liisa 1830-1833, 27
 Liisa 1861-1864, 27
 Loviisa 1886-1887, 28
 Maria 1828-1913, 27
 Maria 1868-1868, 27
 Maria 1882-1882, 28
 Maria 1883-1885, 28
 Mikko 1840-1843, 27
 Mikko 1845-1845, 27
 Tuomas 1803-1847, 27
- Hopia
 Anna 1704-1760, 1
- Hotokka
 Aune 1837-1903, 22
- Hyytiä
 Aapro 1858-1858, 13
 Anna 1872-1958, 13
 Aune 1861-1934, 13
 Heikki 1867-1943, 13
 Helena 1864-1941, 13
 Jaakko 1865-1942, 13
 Kaapre 1811-1890, 13
 Katariina 1835-1873, 31
 Katri 1826-1902, 31
 Katri 1859-1886, 13
 Maria 1855-1927, 13
 Martti 1856-1857, 13
 Simo 1870-1932, 13
- Jäppinen
 Eeva 1778-1819, 3
- Jortikka
 Matti 1835-1889, 28
- Käppi
 Samuli 1841-, 24
- Kaasalainen
 Martti 1888-1952, 24
 PaaVo 1841-1907, 24
 Samuel 1875-, 24
 Susanna 1820-1884, 24
 Tahvo 1878-, 24
- Kaaselainen
 Liisa 1834-1892, 24
 Samuel 1798-1856, 24
- Karja
 Aatami 1792-1854, 2, 23
 Eeva 1815-1854, 24
 Helena 1831-, 24
 Maria 1824-1854, 24
 Matti 1794-1809, 2
 Saara 1843-, 31
 Yrjö 17-1796, 2
 Yrjö 1819-1845, 24
- Karjalainen
 Maria 1861-, 19
- Karonen
 Anna 1880-, 10
 Maria 1876-, 10
 Marketta 1744-1788, 1
 Matti 1882-1905, 10
 Salomon 1888-1892, 10
 Tuomas 1848-1891, 10
- Kelo
 Helena 1839-1881, 27
- Kemppi
 Aune 1817-1892, 7
 Juho 1769-18, 3
 Lauri 1800-, 3
 Maria 1804-1866, 3, 24
 Saara 1857-1913, 10
 Simon 1803-18, 3
- Kiiski
 Matti 1871-, 29
 Pauli 1833-, 29
 Varpu 1803-1831, 25
- Kiuru
 Anna 1868-, 24
 Anni 1870-, 24
 Antti 1853-, 24
 Aune 1867-, 24
 Aune 1871-, 24
 Katariina 1865-, 24
 Maria 1863-, 24
 Maria 1877-1955, 24
 PaaVo 1858-, 24
 Pietari 1815-1885, 24
 Samuli 1855-1918, 24
 Sophia 1813-1886, 19
 Valpuri 1860-, 24
- Koppanen
 Liisa 1834-1904, 29
- Korkka
 Aapro 1832-1908, 11
 Aapro 1872-, 11
 Aune 1864-1936, 11
 Elisa 1860-1861, 11
 Helena 1872-, 11
 Katrina 1868-, 11
 Loviisa 1875-1948, 11
- Maria 1861-1916, 11
 Saara 1857-1920, 11
 Simon 1871-, 11
 Susanna 1866-, 11
- Kuisma
 Elisabeth 1816-1883, 6
- Kukko
 Yrjö 1809-, 5
- Kuoppa
 Aapro 1831-1902, 10, 12, 13
 Aapro 1861-1936, 10, 13
 Abraham 1857-1861, 13
 Abraham 1870-1874, 23
 Abraham Wilhelm 1875-1876, 13
 Albert 1869-1888, 13
 Anna 'Anni' 1869-1895, 10, 13
 Anna 1804-1834, 26
 Anna 1867-1894, 15
 Anna 1873-19, 13
 Anna Maria 1856-1892, 13
 Anni 1830-1911, 12, 13
 Antti 1831-1880, 23
 Aune 1839-1900, 12, 14
 Aune 1843-1878, 8
 Aune 1860-, 10, 13
 Aune 1865-, 13
 Emilia 1875-, 23
 Heikki 1850-1850, 8
 Heikki 1857-19, 8
 Heikki 1858-1896, 15
 Helena 1845-, 8
 Helena 1861-1892, 13
 Helena 1873-1897, 10, 13
 Helena 1878-, 23
 Johannes 1879-1879, 10, 13
 Juhana 1836-1889, 12, 13
 Juho 1869-1909, 15
 Katariina 1833-1834, 12
 Katarina 1835-1859, 12, 13
 Katarina 1835-1878, 23
 Katarina 1854-1857, 8
 Katharina 1866-1899, 10, 13
 Katriina 1862-1877, 15
 Liisa 1852-1938, 23
 Loviisa 1851-, 8
 Loviisa 1867-1869, 13
 Loviisa 1871-1876, 13
 Loviisa 1877-1892, 13
 Manu 1863-1955, 13
 Maria 1838-1889, 12, 13
 Maria 1871-1929, 10, 13
 Maria 1873-, 23
 Martti 1807-1869, 23
 Martti 1867-1930, 23
 Matti 1840-1903, 7
 Mikko 1840-1842, 12

- Mikko 1855-1913, 15
 Paavo 1831-1899, 15
 Pauli 'Paavo' 1873-1913, 15
 Salomon 1815-1860, 7
 Salomon 1865-1920, 15
 Simo 1847-1902, 8
 Simo 1860-1917, 15
 Simo 1863-1864, 10, 13
 Simo 1867-1867, 10, 13
 Simo 1877-1918, 10, 13
 Simon 1828-1886, 12
 Susanna 1876-1876, 10, 13
 Tahvo 1801-1869, 12
 Tahvo 1859-1907, 13
 Varpu 1826-1865, 12, 17
- Kyyrä
- Aune 1848-, 22
 Eeva 1855-1856, 22
 Eeva 1858-1892, 22
 Juhon 1822-1894, 22
 Katri 1852-1929, 22
 Katriina 1852-, 22
 poika 1864-1864, 22
- Laakkonen
- Maria 1730-1797, 1
- Laitinen
- Agneta 1896-, 31
 Antti 1877-, 31
 Helena 1881-, 31
 Juhon 1889-, 31
 Juhon 1884-, 31
 Loviisa 1886-, 31
 Maria 1879-, 31
 Matti 1846-, 31
 Pekka 1874-, 31
- Lattunen
- Kristiina 1831-1856, 16
- Laulajainen
- Aapro 1809-1872, 2, 14
 Aapro 1837-1900, 14
 Aapro 1838-1863, 11
 Aapro 1839-1900, 17
 Aapro 1864-1923, 12, 17
 Aapro 1864-1940, 9
 Aapro 1865-1936, 11
 Aapro 1877-1929, 14
 Aatami 1726-1788, 1
 Aatami 1780-1787, 2
 Aatami 1803-1803, 2
 Aatami 1805-1826, 2
 Aatami 1816-1844, 6
 Adam 1793-1800, 2
 Ake 19-, 10
 Albert 1862-1864, 14
 Albert 1865-, 14
 Albert 1900-, 19
- Aleksander 1833-1910, 9, 15
 Aleksanter 1893-, 10
 Aleksanteri 1845-1895, 28
 Alexander 1829-1850, 18
 Anders 1857-1858, 25
 Andreas 1797-1798, 2
 Anna 1768-1773, 2
 Anna 1766-1766, 1
 Anna 1807-1857, 3, 27
 Anna 1819-, 6
 Anna 1820-1905, 6
 Anna 1825-, 9
 Anna 1826-1840, 9
 Anna 1828-1912, 11
 Anna 1834-1845, 18
 Anna 1834-1889, 7, 8
 Anna 1843-1916, 9, 10
 Anna 1849-1862, 6
 Anna 1868-, 26
 Anna Elisabeth 1883-1884, 14
 Anna Maria 1851-1860, 12, 17
 Anna Maria 1861-1863, 12, 17
 Anna Maria 1881-19, 19
 Anna-Liisa 1878-1947, 9
 Anni 'Anna' 1868-1939, 9
 Anni 1854-1912, 26
 Anni 1856-1933, 11
 Anni 1879-19, 28
 Antti 1732-1785, 1, 2
 Antti 1776-1830, 2, 3
 Antti 1825-1825, 26
 Antti 1826-1847, 25
 Antti 1837-, 19
 Antti 1838-1908, 26
 Antti 1839-1875, 18
 Antti 1888-, 28
 Aune 'Agneta' 1803-1806, 2
 Aune 1764-1830, 2
 Aune 1798-1863, 3, 25
 Aune 1841-1899, 6
 Aune 1852-1936, 9
 Aune 1861-1893, 12, 17
 Aune 1869-1902, 9, 15
 Aune 1875-1931, 9
 Aune 1893-1937, 10
 Eeva 1825-1891, 6, 7
 Eeva 1837-1862, 18, 19
 Eeva 1852-1943, 6
 Emilia 1880-1918, 14
 Esko 1810-1873, 6
 Hanna 1854-, 12, 17
 Heikki 169x-1737, 1
 Heikki 1758-1815, 1
 Heikki 1807-1843, 6
- Heikki 1810-1873, 3, 28
 Heikki 1825-1825, 7
 Heikki 1840-1844, 28
 Heikki 1847-1853, 6
 Heikki 1850-1872, 7
 Heikki 1858-1941, 9
 Heikki 1863-, 25
 Heikki 1868-1868, 9, 15
 Heikki 1869-, 14
 Heikki 1872-1935, 10, 15
 Heikki 1876-19, 28
 Helena 1812-1872, 3, 29
 Helena 1823-, 7
 Helena 1826-1887, 7, 8, 21
 Helena 1833-1865, 9, 10
 Helena 1837-, 17
 Helena 1839-1839, 19
 Helena 1843-, 6
 Helena 1850-1903, 11
 Helena 1852-1936, 12, 17
 Helena 1855-1939, 9
 Helena 1867-1941, 14
 Helena 1879-19, 10
 Helena 1883-, 19
 Helena 1888-, 18
 Helena Lyidia 1902-, 10
 Helga 175-, 1
 Hendrik 1772-1773, 2
 Henrik 1876-1876, 10
 Jaakko 'Jacob' 1782-, 2
 Jaakko 1760-1767, 1
 Jaakko 1781-1848, 2, 6
 Jaakko 1836-1887, 6
 Jaakko 1856-18, 6
 Johan 1760-1767, 2
 Johan 1827-1848, 17
 Johan 1847-1848, 28
 Johannes 1772-1773, 1
 Johannes 1780-, 2
 Johannes 1800-1802, 3
 Johannes 1805-1806, 3
 Johannes 1828-, 26
 Joonas 1839-1919, 6
 Jooseppi 1850-1929, 9
 Jooseppi 1894-, 19
 Juhon 172x-1749, 1
 Juhon 1793-1841, 2, 11
 Juhon 1815-1851, 7
 Juhon 1822-1889, 25
 Juhon 1827-1880, 9
 Juhon 1832-, 26
 Juhon 1845-1924, 6
 Juhon 1847-1848, 7
 Juhon 1848-1887, 17, 18
 Juhon 1862-1926, 11
 Juhon 1869-1938, 17
 Juhon 1883-1960, 28
 Juhon 1885-1904, 18

- Kaapre 1796-1846, 3, 25
 Kaapre 1844-1845, 25
 Kaapre 1860-1900, 25
 Kaapre 1872-1931, 9
 Kaarina 1798-1803, 2
 Kaarina 1810-1880, 2, 14
 Kaisa 1874-1918, 10, 15
 Katariina 1774-, 2
 Katariina 1825-1855, 6
 Katariina 1843-1845, 18
 Katariina 1854-1872, 11
 Katarina 'Catharina' 1813-18, 2
 Katarina 1835-1878, 11
 Katri 'Kaisa' 1881-1898, 10
 Katri 1804-1806, 6
 Katri 1813-1880, 7
 Katri 1868-1944, 9
 Katri 1880-1959, 9
 Katrina 1839-1863, 6
 Katrina 1847-1919, 9, 10
 Katrina 1855-1946, 12, 17, 19
 Katrina 1873-1940, 14
 Kustaa 1845-1934, 18, 19
 Lauri 1873-1953, 26
 Liisa 1785-1787, 2
 Liisa 1814-1866, 3, 30
 Liisa 1866-1917, 9
 Lotta 1867-1917, 17
 Loviisa 1873-1934, 14
 Loviisa 1886-1948, 19
 Loviisa 1889-, 10
 Maria 1733-1782, 1, 3
 Maria 1754-1804, 1
 Maria 1796-1799, 2
 Maria 1801-, 2
 Maria 1801-1881, 2, 12
 Maria 1822-1835, 6
 Maria 1827-1888, 18
 Maria 1832-, 26
 Maria 1835-, 25
 Maria 1836-1897, 9, 10, 13
 Maria 1849-1874, 28
 Maria 1856-1944, 9
 Maria 1858-, 26, 27
 Maria 1859-1874, 11
 Maria 1862-1939, 9
 Maria 1871-, 14
 Maria 1877-1878, 10
 Maria 1877-1912, 17
 Maria 1881-, 17
 Maria 1881-1881, 28
 Maria 1882-, 18
 Maria 1884-, 10
 Maria 1889-1889, 28
 Martti 1830-1913, 9
 Martti 1842-1842, 26
 Martti 1876-1943, 9
 Matti 1791-1853, 2, 7
 Matti 1815-1878, 2, 8, 21
 Matti 1828-1833, 6
 Matti 1835-1836, 19
 Matti 1836-1905, 26
 Matti 1841-1842, 7
 Matti 1843-1850, 7
 Matti 1889-1889, 19
 Matti 1890-, 19
 Michel 1848-1872, 12, 17
 Michel 1860-1872, 17
 Mikko 1799-1850, 2, 17
 Mikko 1826-1875, 11
 Mikko 1837-1903, 6
 Mikko 1890-, 18
 Pärtyyli 1762-1815, 1, 2
 Paavo 1854-1910, 6
 Paavo 1877-1943, 28
 Paul 1802-1846, 2, 18
 Paulus 1797-1802, 2
 Petter Abraham 1835-1836, 17
 Saara 1810-1854, 2, 20
 Saara 1838-1910, 6
 Saara 1843-1848, 6
 Saara 1866-1900, 9, 15
 Salamuoni 1873-1926, 9
 Salomon 1823-1892, 9
 Salomon 1887-1887, 28
 Samuel 1806-1845, 2, 19
 Samuel 1842-1872, 28
 Samuli 1836-1903, 6
 Sara 1809-, 2
 Simo 1789-1789, 2
 Simo 1791-1869, 2, 9
 Simo 1803-1866, 3, 26
 Simo 1825-1881, 12, 17
 Simo 1831-1832, 11
 Simo 1841-1842, 6, 7
 Simo 1841-1920, 9, 10
 Simo 1861-1928, 9
 Simo 1871-1918, 9
 Simo 1871-1924, 26
 Simo 1886-1943, 10
 Simon 1769-1829, 1, 2
 Simon 1833-183x, 11
 Simon 1847-1847, 28
 Simon 1852-1862, 8, 21
 Simon 1866-1867, 26
 Simon Adolf 1864-1864, 12, 17
 Sofia 1821-1867, 7, 8
 Sofia 1841-1875, 18
 Sophia 1799-1800, 2
 Sophia 1813-1817, 6
 Susanna 1772-1834, 2, 3
 Susanna 1838-1855, 9
 Susanna 1860-1901, 9
 Tahvo 1841-1912, 19
 Tahvo 1858-1929, 12, 17
 Tahvo 1865-1949, 9
 Tuomas 1762-1763, 2
 Tuomas 1831-1862, 17
 tytär 188-19, 27
 tyttö 1834-1834, 19
 Väinö 1904-, 19
 Väinö Heikki 1896-1919, 10
 Valborg 1801-1802, 2
 Valborg 1818-1889, 7
 Valpuri 1761-1776, 2
 Valpuri 1780-1850, 1, 2
 Valpuri 1832-1905, 18
 Vappu 1795-1840, 2, 16
 Varpu 1849-1881, 9
 Varpu 1872-1937, 17
 Varpu 1876-1919, 26
 Varpu 1878-1944, 27
 Ville 1842-1899, 17, 18
 Lemmetty
 Anna 1836-1895, 29
 Sara 1784-1855, 6
 Leppänen
 Anni 1861-1894, 8
 Heikki 1858-, 8
 Juho 1856-, 8
 Knut 1850-, 8
 Knut 1853-, 8
 Matti 1820-1888, 8
 Matti 1821-1882, 17
 Valpuri 1871-, 17
 Litmanen
 Aune 1856-1899, 28
 Loponen
 Anna 1772-1814, 2
 Aune 1812-1856, 6
 Lylander
 Aapro 1863-1918, 18
 Aleksanteri 1847-1849, 18
 Aleksanteri 1850-1921, 18
 Anna 1851-1912, 18
 Antti 1818-1879, 18
 Helena 1858-1921, 18
 Juho 1846-1886, 18
 Katarina 1860-1935, 18
 Simo 1865-1902, 18
 Staffan 1855-1877, 18
 Valborg 1853-1884, 18
 Makkara
 Aapro 1864-1941, 11
 Aune 1854-1861, 11
 Aune 1867-1868, 11
 Helena 1859-1917, 11
 Joonas 1824-1903, 11
 Juho 1851-1930, 11

- Kaarina 1856-1927, 11
 Matti 18-, 24
 Mikko 1861-1940, 11
 Simo 1871-1945, 11
- Meskain
 xx 180x-, 25
- Meskanen
 Agneta 1818-, 5
 Anna 1820-, 5
 Anna 1822-1895, 5
 Elisabeth 1842-1882, 28
 Eskil 1851-1855, 6
 Juho 1861-1926, 5
 Mari 1816-1875, 5
 Maria 1802-1870, 17
 Maria 1849-, 6
 Martti 1807-1860, 5
 Matti 1790-1842, 5
 Simon 1821-1874, 6
 Valpuri 1854-1855, 6
 Varpu 1854-1, 21
- Mickoin
 Anna 1813-1847, 25
- Myöhänen
 Anna 1849-1855, 4
 Anna 1853-, 20
 Annamari 1859-1, 10
 Antti 1875-1875, 20
 Aune 1857-1, 10
 Eeva 1844-1853, 4
 Eljas 1851-1932, 4
 Heikki 1856-1857, 20
 Heikki 1858-1860, 20
 Heikki 1861-1888, 20
 Helena 1853-, 30
 Helena 1857-, 4
 Helena 1864-, 20
 Jaakko 1826-1879, 10
 Johan 1820-1864, 26
 Juho 1821-1896, 4
 Juho 1850-1915, 20
 Katri 1867-, 20
 Katri 1810-1888, 5
 Liisa 1825-1900, 9
 Liisa 1861-1861, 4
 Maria 1784-1848, 4
 Maria 1842-1912, 4
 Matti 1822-1899, 20
 Matti 1870-, 20
 Pekka 1861-1864, 4
 Saara 1826-1906, 11
 Simo 1862-1941, 10
 Valpuri 1855-1934, 4
 Yrjö 1846-1902, 4
- Mylläinen
 Anna 1759-1789, 1
- Nalli
 Amalia 1883-, 23
 Aune 1858-1858, 8
 Aune 1890-1894, 23
 Katri 1888-19, 23
 Manu 1862-, 8
 Matti 1821-1869, 8
 Pekka 1866-, 8
 Simo 1843-1915, 23
- Naskali
 Juho 1860-, 20
 Liisa 1861-, 20
 Maria 1863-, 20
 Yrjö 1832-, 20
- Nuora
 Anna 1849-1918, 24
- Orava
 Aleksanteri 1873-1932, 28
 Anna 1852-1888, 28
 Katarina 1872-19, 28
 Paavo 1845-1926, 28
 Simon 1840-, 10
 Varpu 1854-1928, 28
- Pölläkkä
 Eva 1787-1838, 2
- Paajanen
 Juho 1822-1886, 24
- Paaso
 Simo 185-, 27
- Paksu
 Riitta 1810-, 4
- Paukku
 Maria 1839-1925, 17
- Pekkanen
 Anna 1860-1860, 7
 Anni 1852-, 30
 Filip 1851-1865, 7
 Kaarina 1768-1843, 1
 Matti 1821-1875, 7
 Yrjö 1854-1872, 7
- Peltonen
 Aapro 1837-1911, 15
 Aapro 1841-1918, 22
 Aapro 1867-, 22
 Aapro 1874-, 22
 Aapro 1883-1884, 22
 Aatami 1880-1884, 31
 Agneta 1859-, 30
 Albert 1834-1886, 16
 Anna 1875-1880, 31
 Anna Liisa 1890-1955, 22
 Antti 1837-1903, 30, 31
 Antti 1872-1874, 22
 Antti 1873-1913, 31
 Antti 1885-1966, 22
 Aukusti 1870-1927, 15
 Aune 1840-1917, 9
- Aune 1853-, 30, 31
 Aune 1881-, 22
 Aune 1882-1883, 15
 Aune 1884-1947, 16
 Aune 1886-1897, 31
 David 1864-1865, 22
 David 1866-1866, 22
 Eeva 1832-1868, 22
 Eeva 1870-, 22
 Eeva 1878-1955, 22
 Emmanuel 1834-1863, 23
 Emmanuel 1873-19, 15
 Heikki 1878-, 16
 Helena 1843-1845, 30
 Helena 1858-1936, 30, 31
 Helena 1863-1864, 23
 Helena 1867-, 31
 Helena 1879-1884, 15
 Helena 1884-, 31
 Juho 1868-1868, 22
 Juho 1876-1946, 22
 Juho 1881-1958, 22
 Katarina 1834-1878, 22
 Katarina 1875-1876, 15
 Katarina 1887-1888, 16
 Katri 1806-1869, 22
 Liisa 1863-, 22
 Liisa 1868-1932, 31
 Maria 1830-1830, 22
 Maria 1849-, 30
 Maria 1872-, 22
 Maria 1881-1885, 16
 Maria 1886-1916, 16
 Martti 1810-1861, 30
 Martti 1870-19, 31
 Martti 1877-, 31
 Matti 1860-, 23
 Matti 1868-1884, 15
 Matti 1876-1927, 22
 Mikko 1800-1859, 21
 Mikko 1862-1929, 22
 Mikko 1874-1875, 22
 Paavo 1870-1918, 31
 Saara 1796-1870, 14
 Saara 1882-1933, 31
 Simo 1827-1900, 21, 22
 Simo 1840-1893, 30, 31
 Simo 1865-1928, 31
 Simo 1870-1873, 22
 Susanna 1846-, 30
 Susanna 1876-1883, 16
 Susanna 1884-1919, 16
 Susanna 1889-, 31
 Valpuri 1828-1866, 22
 Varpu 1732-1779, 1
 Varpu 1889-1889, 22
- Pohjalainen
 Anna 1863-, 25

- Juho 1878-, 25
- Pohjolainen
Antti 1837-, 25
- Repo
Aatami 1827-, 15
Aatami 1866-, 15
Heikki 1862-, 15
Katriina 1872-, 15
- Ruuna
Anna 1857-1924, 27
Aune 1865-19, 27
Juho 1850-1899, 27
Liisa 1867-19, 27
Matti 1859-186, 27
Matti 1863-19, 27
Mikko 1820-1896, 27
Tuomas 1852-1900, 27
Vilppu 1860-1890, 27
- Ruuna nyt Rinne
Antti 1854-19, 27
- Rytty
Catharina 1794-, 24
- Suikkanen
Anna 1770-1836, 2
- Susi
Mari 1836-1912, 17
Susanna 1842-, 15
- Tervonen
Anna 1842-1883, 9
Matti 1839-1873, 10
- Tuokko
Aapro 1862-1931, 29
Aapro 1868-1924, 23
Aatami 1806-, 5
Agneta 1842-, 29
Aleksanteri 1879-, 30
Anna 1877-, 30
Anna Maria 1881-, 29
Anni 1872-1899, 23
Antti 1835-1920, 29
Antti 1879-, 29
Aune 1800-1856, 11
Aune 1792-1856, 7
Aune 1830-, 5
Aune 1863-, 22
Aune 1868-1939, 29
Aune 1891-1895, 30
Elisa 1875-1948, 29
Elisabeth 1846-, 29, 30
Elisabeth 1854-, 29
Elma 1875-, 23
Heikki 1850-1926, 29, 30
Heikki 1874-, 29
Helena 1860-, 29
Helena 1871-, 23
- Helena 1897-, 30
Henrik 1867-1868, 29
Henrik 1872-1873, 29
Johan 1869-1871, 29
Johan 1873-1875, 29
Johan Fredrik 1848-, 29, 30
Juho 1781-1807, 5
Juho 1877-1944, 29
Juho 1888-, 29
Juho 1889-, 30
Katri 1881-, 30
Maria 1833-, 29
Maria 1864-1913, 29
Maria 1865-, 22
Maria 1887-1916, 30
Martti 1866-1948, 23
Martti 1884-, 30
Michel 1857-, 29
Mikko 1807-1881, 29
Mikko 1866-, 29
Mikko 1874-, 30
Mikko 1893-, 30
Pekka 1829-, 22
Saara 1845-1910, 26
Simo 1839-1891, 29
Simo 1887-1958, 30
Toivo 1910-, 30
Tuomas 1844-, 29, 30
Tuomas 1877-, 29
Tuomas 1884-1941, 29
Yrjö 1836-1885, 23
- Uckoin
Johan 1812-1863, 25
- Ukkonen
Aatami 1856-, 26
Aleksanteri 1851-1878, 18
Anna 1832-, 25, 26
Anna 1853-, 18
Anna 1873-1876, 26
Anna 1877-1878, 26
Antti 1867-, 26
Aune 1854-, 26
Aune 1875-1930, 26
Heikki 1865-, 26
Helena 1838-, 25, 26
Helena 1859-1862, 26
Helena 1861-, 26
Helena 1861-1937, 18
Henrik 1835-, 25
Jaakko 1796-1839, 25
Jaakko 1863-1864, 26
Juho 1852-, 25
Kaapre 1864-1876, 18
Katriina 1861-, 26
Liisa 1859-1937, 26
Malakias 1855-, 18
Maria 1774-1842, 3
- Maria 1820-, 25
Maria 1869-1943, 26
Matti 1871-1882, 26
Mikko 1817-, 26
Mikko 1828-1889, 25, 26
Mikko 1858-, 18
Paavo 1816-1865, 18
Saara 1827-, 25
Simo 1864-1946, 26
Simo 1879-1962, 26
Simon 1827-1876, 25
Simon 1867-, 26
- Urpanen
Aune 1848-1915, 13
- Vanhanen
Katri 1852-, 18
- Viskari
Aatami 1826-, 13, 14
Aatami 1867-1937, 21
Albert 1893-1986, 21
Aleksanteri 1845-1, 20, 21
Aleksanteri 1886-, 21
Alexander 1874-1875, 21
Alma Amalia 1897-, 21
Amalia 1883-1953, 21
Anna 1841-1841, 20
Anna 1872-1873, 21
Anna 1875-1878, 21
Anna 1880-, 20
Anna-Liisa 1882-1, 21
Antti 1805-1848, 20
Antti 1875-, 20
Eeva 1835-1877, 20
Helena 1830-, 20
Helena 1878-19, 21
Helena 1878-1939, 21
Helena 1880-, 14
Iida 1894-, 21
Jaakko 1833-1896, 20
Juhana 1847-1, 20, 21
Juho 1880-1934, 21
Kaapre 1881-1930, 21
Katri 1831-1880, 20
Katri 1872-, 14
Katriina 1863-, 21
Katriina 1873-, 20
Kristiina 1876-1877, 21
Lovviisa 1885-1, 21
Manu 1884-1884, 21
Manu 1890-1976, 21
Maria 1843-, 20
Maria 1862-1864, 14
Maria 1869-, 14
Maria 1880-, 20
Maria 1888-19, 21
Mikko 1837-, 20
Mikko 1859-, 13

Mikko 1891-, 21

N. 1848-, 20

Paavo 1839-1898, 20, 21

Saara 1871-, 20

Tahvo 1865-, 14

Varpu 1874-, 14