

1 Sukutaulut

1.1 Sukupolvet 1-3

Reko Vanhanen

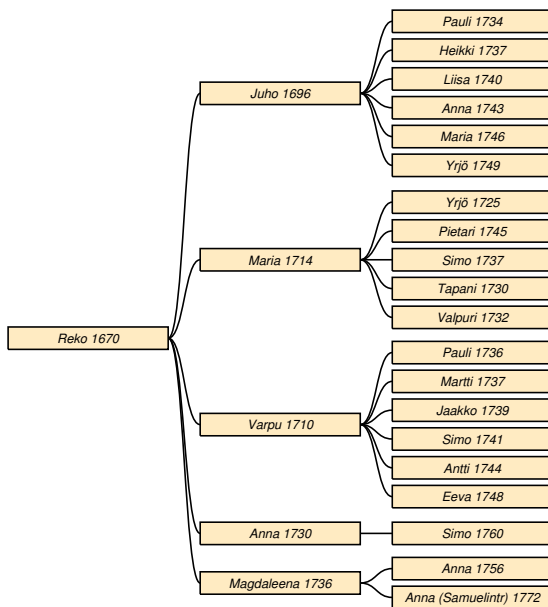

Taulu 1

Reko Vanhanen * 1670 Sakkola? † Sakkola Jaama?¹ ∞ 1600 **Maria Kopock** * 1670-luku † 1.8.1742 Sakkola Jaama.

Juho * 1696 Sakkola Jaama? † 21.3.1766 Sakkola Jaama. Taulu 2.

Maria * 1714 Sakkola Jaama? † 14.6.1774 Sakkola Korhola. Taulu 6.

Varpu * 1710 Sakkola Riiska † 1.1.1800 Sakkola Metsäpirtti. Taulu 9.

Anna * 1730 Sakkola Korhola? † 20.5.1802 Sakkola Raaju. Taulu 13.

Magdaleena * 1736 Sakkola Jaama † 25.1.1787 Rautu Kaskala. Taulu 15.

Taulu 2

Juho Vanhanen * 1696 Sakkola Jaama? † 21.3.1766 Sakkola Jaama. Taulu 1. Torppari.² ∞ 1700-luku

Maria Hannunr * 1706 † 21.4.1766 Sakkola Saaroinen.

Pauli * 1734 Sakkola Jaama † 15.10.1738 *do*.

Heikki * 19.5.1737 *do* † 16.12.1780 Sakkola Saaroinen.

Liisa * 3.2.1740 Sakkola Jaama † 23.9.1784 Rautu Sirkiänsaari. Taulu 3.

Anna * 10.12.1743 Sakkola Jaama † 3.12.1820 Sakkola Saaroinen. Taulu 4.

Maria * 1746 Sakkola Jaama † 3.4.1806 Rautu Korlee. Taulu 5.

Yrjö * 1749 Sakkola Saaroinen † 9.4.1767 *do*.

Taulu 3

Liisa Vanhanen * 3.2.1740 Sakkola Jaama † 23.9.1784 Rautu Sirkiänsaari. Taulu 2.³ ∞ 1.1.1761

Tuomas Kiuru * 1739 *do* † 28.2.1801 *do*.

Maria * 1763 *do* † 21.4.1771 *do*.

Valpuri * 1765 *do* † 22.12.1814 *do*. Taulu 17.

Juho * 2.9.1769 *do* † 7.9.1769 *do*.

Sohvi * 1771 *do* † 14.4.1772 *do*.

Tuomas * 6.8.1773 *do* † 4.11.1813 *do*.

Taulu 4

Anna Vanhanen * 10.12.1743 Sakkola Jaama † 3.12.1820 Sakkola Saaroinen. slag. Taulu 2.⁴ ∞ 3.9.1781 **Simo Haapsaari** * 1740 Sakkola Joentaka † 1810-luku Sakkola Saaroinen?

Elisabeth * 2.6.1781 Sakkola Saaroinen † 3.5.1782 *do*.

Maria * 5.9.1783 *do* † 26.10.1785 *do*.

Taulu 5

Maria Vanhanen * 1746 Sakkola Jaama † 3.4.1806 Rautu Korlee. wattusot. Taulu 2.⁵ ∞ 26.12.1765 **Yrjö Pusa** * 1732 *do* † 22.5.1779 *do*.

Antti * 30.11.1766 *do* † *do*.

Johannes * 19.3.1768 *do*.

Jaakko * 19.7.1769 *do* † 21.7.1807 *do*. Taulu 19.

³RK 1748/Jaama(3)-synt-vih-JussiOrava/taulu4

⁴RK 1765/Saar 2-1810/61-synt-vih-kuol (78 v.Begr. i Metsäpirtti)

⁵RK 1748/Jaama(3)-58/kuva43 (s. 1746)-vih (26.12.1765 Rautuun Jöran Henriks Pusa)

¹Vanhaset (Magdalena Grelsdr Vanhain Korholasta vih 3.12.1755 Loposelle)

²RK 1748/Jaama-kuol (70v)-HK 1754/571

Taulu 6

Maria Vanhanen * 1714 Sakkola Jaama? † 14.6.1774 Sakkola Korhola. Taulu 1.¹ ∞ 7.5.1738 **Yrjö Vaske-lainen** * 1700-luku Sakkola Korhola? † 18.12.1748 Sakkola Korhola.

Yrjö * 1725 Sakkola Korhola? † 16.2.1799 Sakkola Korhola. Taulu 7.

Pietari * 1745 Sakkola Korhola? † 20.10.1805 Sakkola Korhola.

Simo * 1737 Sakkola Korhola? † 26.2.1803 Sakkola Sunikkala. Taulu 8.

Tapani * 1730.

Valpuri * 1732 Sakkola Korhola? † 19.1.1798 Sakkola Haparainen.

Taulu 7

Yrjö Vaskelainen * 1725 Sakkola Korhola? † 16.2.1799 Sakkola Korhola. h feber. Taulu 6.² ∞ 26.12.1765 **Maria Paukku** * 1746 do † 19.1.1800 Sakkola Lehtimetsä.

Yrjö * 8.2.1768 Sakkola Lehtimetsä. Taulu 20.

Matti * 1775 do † 29.6.1832 Sakkola Sunikkala. Taulu 25.

Saara * 27.4.1785 Sakkola Lehtimetsä † 25.2.1825 Sakkola Korhola. Taulu 28.

Taulu 8

Simo Vaskelainen * 1737 Sakkola Korhola? † 26.2.1803 Sakkola Sunikkala. hets feber. Taulu 6.³ ∞ 1700 **Helka Tulokas** * 1749 † 18.5.1784 do. ∞ 3.11.1784 **Marketta Watka** * 1700.

Taulu 9

Varpu Vanhanen * 1710 Sakkola Riiska † 1.1.1800 Sakkola Metsäpirtti. stygn. Taulu 1.⁴ ∞ 26.12.1735 **Simo Susi** * 1718 Sakkola Metsäpirtti kk † 9.8.1768 Sakkola Metsäpirtti.

Pauli * 1736 do † 28.11.1736 do.

Martti * 28.9.1737 do † 29.9.1798 do. Taulu 10.

Jaakko * 22.7.1739 do † 19.9.1812 do. Taulu 11.

Simo * 24.10.1741 do † 2.3.1813 do. Taulu 12.

Antti * 2.12.1744 do † 10.2.1745 do.

Eeva * 5.6.1748 do † 15.10.1749 do.

Taulu 10

Martti Susi * 28.9.1737 Sakkola Metsäpirtti † 29.9.1798 do. Taulu 9.⁵ ∞ 30.11.1757 **Margareetta Jantunen** * 23.8.1736 Sakkola Korhola † 29.1.1812 Sakkola Metsäpirtti.

Juho * 1760 do.

Tuomas * 1760 Sakkola Metsäpirtti kk † 9.12.1838 do. Taulu 31.

Aune * 1.2.1761 Sakkola Metsäpirtti † 2.12.1806 Rautu Korlee. Taulu 36.

Susanna * 1765 Sakkola Metsäpirtti † 4.2.1815 Sakkola Jaama. Taulu 38.

Nuutti * 17.8.1767 Sakkola Metsäpirtti.

Tapani * 2.6.1775 do † 20.6.1840 do. Taulu 42.

Matti * 1777 do. Taulu 46.

Taulu 11

Jaakko Susi * 22.7.1739 Sakkola Metsäpirtti † 19.9.1812 do. Taulu 9. Värđ.⁶ ∞ 28.12.1763 **Maria Pohjalainen** * 1733 Sakkola † 24.7.1807 Sakkola Metsäpirtti.

Johannes * 1765 do † 10.7.1765 do.

Peter * 1766 do. Taulu 49.

Liisa * 1770 do. Taulu 51.

Simo * 29.6.1774 do † 20.11.1835 do. Taulu 52.

Eeva * 11.5.1778 do.

Helena * 11.5.1778 do.

Valpuri * 1779 do. Taulu 56.

Taulu 12

Simo Susi * 24.10.1741 Sakkola Metsäpirtti † 2.3.1813 do. Taulu 9. Bonde.⁷ ∞ 1.1.1768 **Anna Hoikka** * 1743 Rautu Mäkrä † 3.9.1804 Sakkola Metsäpirtti.

Juho * 1777 do † 12.3.1805 do.

Simo * 1783 do † 25.7.1807 do. Taulu 57.

Mikko * 27.9.1768 do † 8.10.1768 do.

Aapro * 17.2.1773 do † 6.10.1846 do. Taulu 58.

Matti * 17.2.1773 do † 28.3.1773 do.

Kaapre * 1775 do † 3.2.1815 Sakkola Lapanainen. Taulu 60.

Pärttyli * 11.5.1776 Sakkola Metsäpirtti † 6.2.1844 do. Taulu 63.

Simo * 12.12.1783 do † 25.7.1807 do.

Mikko * 27.9.1786 do † 31.10.1787 do.

¹RK 1748/Korhola7-HK1754/571-vih-kuol (leski 60 v)

²RK 1748/Korhola7-65/Korhola5-HK1754-vih-kuol (74 v, G:wärđ Jöran Jörs: Waskelain

³RK 1748/Korhola7-HK1754/571-kuol (65 v)

⁴RK 1748-64-83/48-97/60-vih-kuol (90 v)

⁵RK 1764-HK 1754/570-synt(Raudun kirjat)-vih (pso Margaret Jör Jandunen Joent.)-kuol (68

⁶RK 1764-83/48-97/60-1810/93-synt (Peter-poika vih. 26.12.1782 Walborg Paulinr Paukku Vilakkalasta)-kuol(73

⁷RK 1765/Metsäp2-83/48-97/60-1810/93-synt-kuol

Taulu 13

Anna Vanhanen * 1730 Sakkola Korhola? †
20.5.1802 Sakkola Raaju. hets feb. Taulu 1.¹ ∞
28.12.1740 **Matti Hynni** * 1711 † 12.5.1771 Sakkola.
Simo Hynnä * 1760 Sakkola Koukunniemi? †
16.1.1827 Sakkola Koukunniemi. Taulu 14.

Taulu 14

Simo Hynnä * 1760 Sakkola Koukunniemi? †
16.1.1827 Sakkola Koukunniemi. Taulu 13.² ∞
26.12.1782 **Anna Ukkonen** * 3.1.1765 Sakkola Kou-
kunniemi? † 1800-luku Sakkola Koukunniemi.
Mikko * 30.4.1788 *do* † 23.4.1843 *do*. Taulu 67.
Yrjö * 19.7.1796 *do* † 20.8.1848 Sakkola Taipale.
Taulu 69.

Taulu 15

Magdaleena Vanhanen * 1736 Sakkola Jaama †
25.1.1787 Rautu Kaskala. hits feb. Taulu 1.³ ∞
3.12.1755 **Samuel Loponen** * 14.12.1739 *do* †
2.7.1797 *do*.
Anna * 13.9.1756 *do*.
Anna * 2.8.1772 Rautu Kaskela † 25.1.1814 Sak-
kola Taipale. Taulu 16.

Taulu 16

Anna Loponen * 2.8.1772 Rautu Kaskela †
25.1.1814 Sakkola Taipale. Taulu 15.⁴ ∞ 26.12.1793
Simon Laulajainen * 11.7.1769 *do* † 28.1.1829 *do*.
Vappu * 17.1.1795 *do* † 30.3.1840 Sakkola
Metsäpirtti. Taulu 72.
Paulus * 15.7.1797 Sakkola Taipale † 18.8.1802 *do*.
Mikko * 5.9.1799 *do* † 1850 Laatokka. Taulu 75.
Paul * 5.2.1802 Sakkola Taipale † 24.1.1846 *do*.
Taulu 82.
Aune 'Agneta' * 1803 *do* † 15.11.1806 *do*.
Samuel * 17.5.1806 *do* † 9.11.1845 *do*. Taulu 87.
Sara * 2.1.1809 *do*.
Saara * 14.10.1810 *do* † 1.1.1854 Sakkola Vilak-
kala. Taulu 89.
Katarina 'Catharina' * 19.7.1813 Sakkola Taipale
† 1800-luku.

¹vih-kuol (72 v)-MMR III/544²MMR III/544 (kuollessa 67 v)³RK 1748-HK 1754-vih-kuol (50 v 2 kk)⁴RK 1783/25-97/30-1810/48-vih-kuol-Lylander/86

1.2 Sukupolvet 4-6

Valpuri Kiuru

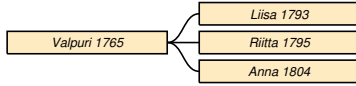

Taulu 17

Valpuri Kiuru * 1765 Rautu Sirkiänsaari † 22.12.1814 *do.* pistos. Taulu 3.¹ ∞ 1792 **Antti Lius** * 19.5.1759 Pyhäjärvi Kosterma † 10.3.1809 Rautu Sirkiänsaari.

Liisa * 16.10.1793 *do* † 10.3.1809 *do.*

Riitta * 5.4.1795 *do.* Taulu 18.

Anna * 4.2.1804 *do* † 15.6.1807 *do.*

Taulu 18

Riitta Lius * 5.4.1795 Rautu Sirkiänsaari. Taulu 17.² ∞ 26.12.1822 N. N.

Jaakko Pusa

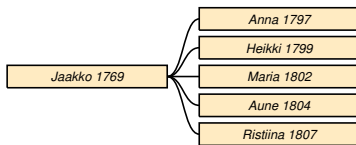

Taulu 19

Jaakko Pusa * 19.7.1769 Rautu Korlee † 21.7.1807 *do.* Taulu 5.³

Anna * 28.11.1797 *do.*

Heikki * 15.12.1799 *do.*

Maria * 1.1.1802 *do.*

Aune * 22.6.1804 *do.*

Ristiina * 19.3.1807 *do.*

Yrjö Vaskelainen

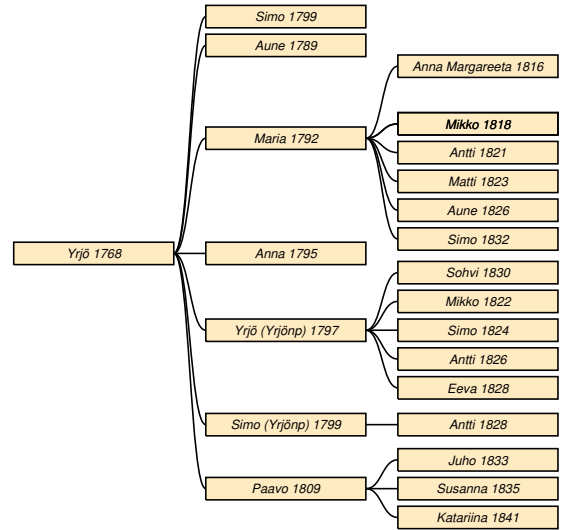

Taulu 20

Yrjö Vaskelainen * 8.2.1768 Sakkola Lehtmätsä. Taulu 7.⁴ ∞ 26.12.1787 **Aune Luukko** * 1.3.1769 Sakkola Joentaka † 10.3.1801 Sakkola Sunikkala. ∞ 3.10.1810 N. N.

Simo * 8.8.1799 *do.*

Aune * 27.3.1789 Sakkola Lehtmätsä.

Maria * 21.4.1792 Sakkola Lehtmätsä † 28.2.1869 Sakkola Saaronen. Taulu 21.

Anna * 2.2.1795 Sakkola Lehtmätsä † 16.10.1809 *do.*

Yrjö * 3.1.1797 *do.* Taulu 22.

Simo * 8.8.1799 Sakkola Sunikkala † 30.5.1862 Sakkola Saaronen. Taulu 23.

Paavo * 24.1.1809 Sakkola Lehtmätsä. Taulu 24.

Taulu 21

Maria Vaskelainen * 21.4.1792 Sakkola Lehtmätsä † 28.2.1869 Sakkola Saaronen. nerffeb. Taulu 20.⁵ ∞ 11.2.1816 **Mikko Kitunen** * 1786 Venäjä? † 29.11.1833 Sakkola Saaronen.

Anna Margareeta * 19.12.1816 Sakkola Jaama.

Mikko * 2.8.1818 Sakkola Saaronen † 11.9.1871 *do.*

Mikko * 2.8.1818 *do* † 11.9.1871 *do.*

Antti * 23.3.1821 *do.*

Matti * 27.9.1823 *do* † 1860-luku Venäjä Vuolle.

¹vih-JussiOrava/taulu5

²vih (enkl Johan Sims Malke)-JussiOrava

³RK 1768/kuva55-75/kuva54-83/kuva52-99/kuva61-synt

⁴synt (äiti Maria Pauku)-vih

⁵RK 1831/114-44/129 (s. 4.5.1795)-55/147-65/183-synt-vih-kuol (66 v)

Aune * 22.9.1826 Sakkola Saaroinen † 5.1.1893 Sakkola Koukunniemi.
Simo * 1.12.1832 Sakkola Saaroinen † 10.9.1902 Sakkola Vilakkala.

Taulu 22

Yrjö Vaskelainen * 3.1.1797 Sakkola Lehtmätsä. Taulu 20.¹ ∞ 26.12.1820 **Aune Paukku** * 8.8.1793 Sakkola Lapanainen.

Sohvi * 10.3.1830 *do.*

Mikko * 4.1.1822 *do* † 24.12.1901 Sakkola Vanha-jaama.

Simo * 14.6.1824 Sakkola Lapanainen † 30.5.1862 Sakkola Saaroinen.

Antti * 7.12.1826 Sakkola Lapanainen.

Eeva * 3.1.1828 *do.*

Taulu 23

Simo Vaskelainen * 8.8.1799 Sakkola Sunikkala † 30.5.1862 Sakkola Saaroinen. Taulu 20. Inh.² ∞ 26.12.1827 **Eeva Hatakka** * 10.9.1800 Sakkola Arkuntanhua † 15.6.1833 *do.* ∞ 25.1.1834 **Katariina Hyytiä** * 20.12.1789 Sakkola Saaroinen † 20.9.1857 *do.*

Antti * 19.11.1828 Sakkola Korhola.

Taulu 24

Paavo Vaskelainen * 24.1.1809 Sakkola Lehtmätsä. Taulu 20.³ ∞ **Maria Leppänen** * 24.4.1802 Sakkola Petäjärvi.

Juho * 17.5.1833 Sakkola Hatakka.

Susanna * 13.10.1835 Sakkola Arkuntanhua † 1.12.1894 Sakkola Joentaka.

Katariina * 27.5.1841 Sakkola Haapsaari.

Matti Vaskelainen

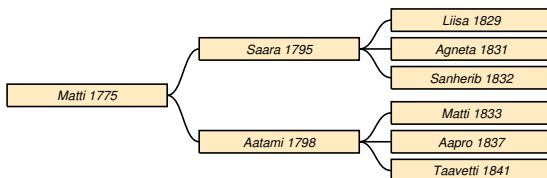

Taulu 25

Matti Vaskelainen * 1775 Sakkola Lehtmätsä † 29.6.1832 Sakkola Sunikkala. stygn. Taulu 7. Bd, g.⁴ ∞ 1794 **Anna Hännikäinen** * 29.3.1768 Rautu Raasuli.

Saara * 17.11.1795 Sakkola Sunikkala † 2.6.1844 Sakkola Joentaka. Taulu 26.

Aatami * 5.5.1798 Sakkola Lehtmätsä † 8.2.1868 Sakkola Joentaka. Taulu 27.

Taulu 26

Saara Vaskelainen * 17.11.1795 Sakkola Sunikkala † 2.6.1844 Sakkola Joentaka. ålder. Taulu 25.⁵ ∞ 29.6.1828 **Aatami Immonen** * 27.11.1784 Sakkola Korhola † 7.1.1850 Sakkola Joentaka.

Liisa * 24.2.1829 Sakkola Korhola † 13.2.1889 Sakkola Joentaka.

Agneta * 15.2.1831 *do.*

Sanherib * 16.5.1832 *do* † 28.7.1891 *do.*

Taulu 27

Aatami Vaskelainen * 5.5.1798 Sakkola Lehtmätsä † 8.2.1868 Sakkola Joentaka. Taulu 25. Itsellinen.⁶ ∞ 22.8.1830 **Susanna Kinnari (Kiuru)** * 6.11.1802 Sakkola? † 11.11.1848 Sakkola Sunikkala.

Matti * 7.6.1833 *do* † 25.9.1883 Miikkulainen.

Aapro * 12.3.1837 Sakkola Sunikkala.

Taavetti * 21.4.1841 *do.*

Saara Vaskelainen

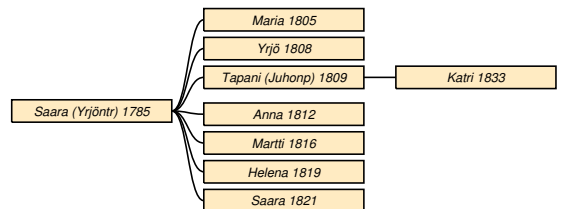

Taulu 28

Saara Vaskelainen * 27.4.1785 Sakkola Lehtmätsä † 25.2.1825 Sakkola Korhola. h. feb. Taulu 7.⁷ ∞

⁴RK 1818/80-vih-kuol (57 v)

⁵RK 1831/26 (s. 17.4.1773)-synt (äiti: Anna Hännikäin)-vih-kuol (61 v)

⁶RK 1844/138-55/157-65/41-synt (ä Anna Hännikäin)-vih (tj piga Susanna Kinnain Ja

⁷RK 1797/57-1819/94 (s. 1778)-synt (Maria Paukku)-vih-kuol (57 v)

¹RK 1819/108-synt (äiti: Aune Luukko)-vih

²RK 1831/3&10&118-44/132-55/151-synt (äiti: Agn Luko)-vih-kuol (38 v !)

³RK 1831/11-synt (ä Carin Kuckoin)

26.12.1803 **Juho Metso** * 1776 *do* † 9.4.1848 Sakkola Arkuntanhua.

Maria * 4.2.1805 Sakkola Korhola.

Yrjö * 13.2.1808 *do*.

Tapani * 18.8.1809 Sakkola Arkuntanhua † 6.10.1868 *do*. Taulu 29.

Anna * 2.3.1812 Sakkola Korhola. Taulu 30.

Martti * 3.4.1816 *do*.

Helena * 13.1.1819 *do*.

Saara * 2.10.1821 *do*.

Taulu 29

Tapani Metso * 18.8.1809 Sakkola Arkuntanhua † 6.10.1868 *do*. Taulu 28. Landbonde.¹ ∞ 10.7.1831

Maria Haapsaari * 7.3.1807 Sakkola Haapsaari.

Katri * 5.3.1833 Sakkola Metsäpirtti kk † 12.12.1899 Sakkola Martinkorhola.

Taulu 30

Anna Metso * 2.3.1812 Sakkola Korhola. Taulu 28.² ∞ 1835 **Tapani Leppänen** * 3.12.1787 Sakkola Lapinlahti † 25.6.1848 Sakkola Koukunniemi.

Tuomas Susi

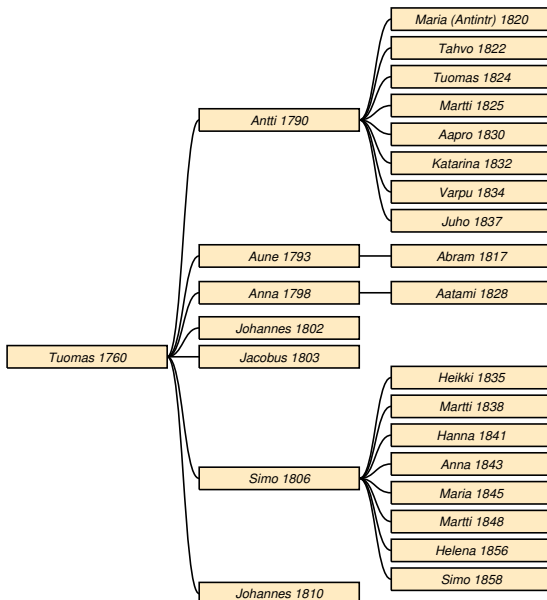

Taulu 31

Tuomas Susi * 1760 Sakkola Metsäpirtti kk †

¹RK 1844/2-64/3 (s. 18.10.1809)-synt-vih

²RK 1831/1-44/52-synt-vih

9.12.1838 *do*. Taulu 10. Bonde.³ ∞ 26.12.1789 **Maria Kuoppa** * 1763 *do* † 13.3.1819 *do*. ∞ 4.11.1821 **Aune Paukku** * 1767 *do* † 17.1.1842 *do*.

Antti * 27.11.1790 *do* † 12.4.1838 Sakkola Metsäpirtti. Taulu 32.

Aune * 26.11.1793 Sakkola Metsäpirtti kk † 1800-luku Rautu? Taulu 33.

Anna * 28.2.1798 Sakkola Metsäpirtti kk. Taulu 34.

Johannes * 23.5.1802 *do*.

Jacobus * 28.7.1803 *do*.

Simo * 14.7.1806 Sakkola Metsäpirtti † 1878 *do*. Taulu 35.

Johannes * 4.3.1810 Sakkola Metsäpirtti kk.

Taulu 32

Antti Susi * 27.11.1790 Sakkola Metsäpirtti kk † 12.4.1838 Sakkola Metsäpirtti. trampad af en häst. Taulu 31.⁴ ∞ 2.1.1820 **Aune Haapsaari** * 28.6.1797 Sakkola Korhola † 25.6.1865 Sakkola Metsäpirtti.

Maria * 15.9.1820 *do*.

Tahvo * 11.1.1822 *do* † 5.2.1870 *do*.

Tuomas * 5.3.1824 *do* † 19.2.1893 *do*.

Martti * 30.11.1825 *do* † 5.7.1897 *do*.

Aapro * 14.1.1830 Sakkola Metsäpirtti kk † 15.10.1907 Metsäpirtti Vanhajaama.

Katarina * 18.2.1832 Sakkola Metsäpirtti kk † 2.11.1899 Sakkola Saaroinen.

Varpu * 15.6.1834 Sakkola Metsäpirtti kk † 20.6.1919 Metsäpirtti Korholaan.

Juho * 10.3.1837 Sakkola Metsäpirtti † 24.2.1895 *do*.

Taulu 33

Aune Susi * 26.11.1793 Sakkola Metsäpirtti kk † 1800-luku Rautu? Taulu 31.⁵ ∞ 26.12.1815 **Martti Kuoppa** * 27.4.1791 Sakkola Metsäpirtti † 3.5.1817 *do*. ∞ 19.12.1819 **Tuomas Äikäs** * 1700 Rautu.

Abram Kuoppa * 2.2.1817 Sakkola Metsäpirtti † 22.7.1817 *do*.

Taulu 34

Anna Susi * 28.2.1798 Sakkola Metsäpirtti kk. Taulu 31.⁶ ∞ 26.12.1819 **Aatami Makkara** * 25.7.1791 Sakkola Volossula.

Aatami * 28.10.1828 *do*.

³RK 1783/48-97/59-1819/99-31/80-vih (ei syntyneissä)-kuol (78 v)

⁴RK 1797/59-1819/99-31/80-synt-kuol (36 v)

⁵RK 1797/59-1810/96-19/104-synt-vih (Tuomas Davids Äikäs Rautu)

⁶RK 1797/59-1854/394 (s. 01.11.1800)-synt-vih

Taulu 35

Simo Susi * 14.7.1806 Sakkola Metsäpirtti † 1878 *do.*
Taulu 31. Talonpoika.¹ ∞ 12.12.1830 **Aune Kuoppa**
* 9.5.1808 *do* † 14.12.1831 *do.* ∞ 26.12.1834 **Val-**
puri Eeva * 4.8.1813 Sakkola Saaronen † 9.12.1893
Sakkola Metsäpirtti.

Heikki * 16.12.1835 *do* † 20.11.1906 Metsäpirtti
kk.

Martti * 26.11.1838 Sakkola Metsäpirtti.

Hanna * 26.2.1841 *do* † 26.10.1887 Sakkola Kor-
holanjaama.

Anna * 18.3.1843 Sakkola Metsäpirtti.

Maria * 10.5.1845 *do.*

Martti * 7.5.1848 *do* † 17.8.1915 Metsäpirtti kk.

Helena * 23.7.1856 Sakkola Metsäpirtti.

Simo * 9.7.1858 *do* † 12.6.1934 Metsäpirtti kk.

Aune Susi

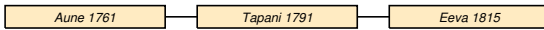

Taulu 36

Aune Susi * 1.2.1761 Sakkola Metsäpirtti † 2.12.1806
Rautu Korlee. bölder. Taulu 10.² ∞ 26.12.1781 **Juho**
Pusa * 3.10.1755 *do* † 10.9.1828 *do.*

Tapani * 12.9.1791 *do* † 8.11.1867 *do.* Taulu 37.

Taulu 37

Tapani Pusa * 12.9.1791 Rautu Korlee † 8.11.1867
do. stygn. Taulu 36. Landbonde.³ ∞ 26.12.1811 **Kat-**
rri Leppänen * 7.1.1795 Rautu Huhti † 8.4.1842 Rau-
tu Korlee.

Eeva * 27.10.1815 *do* † 14.3.1873 Sakkola Saaro-
nen.

¹RK 1819/100-30/80-44/83-64/110-75/123-vih-synt

²synt-vih-kuol (46 v)

³RK 1813/59-synt (ä Agnetha Susi)-kuol (76 v)

Susanna Susi

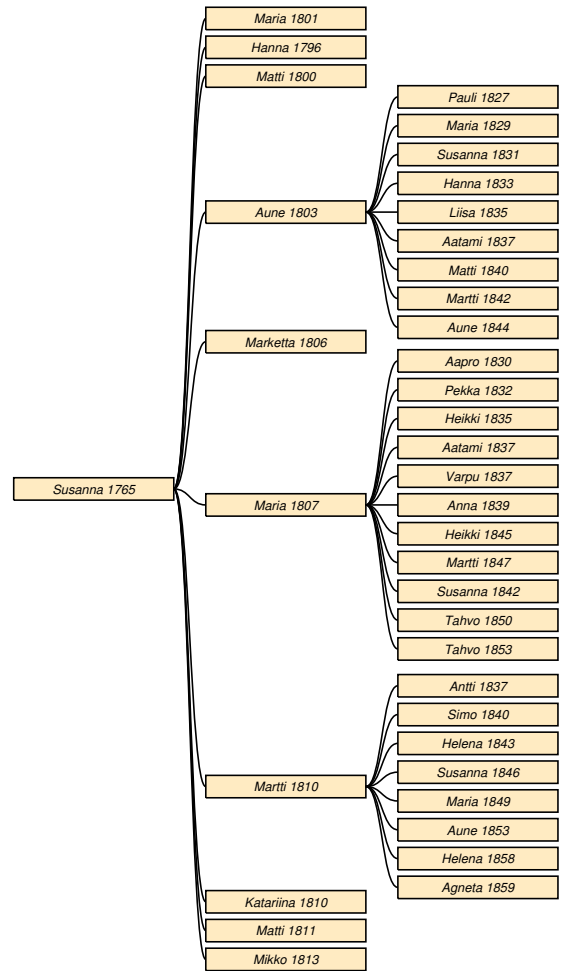

Taulu 38

Susanna Susi * 1765 Sakkola Metsäpirtti † 4.2.1815
Sakkola Jaama. stygn. Taulu 10.⁴ ∞ 10.1.1804 **Aa-**
tami Peltonen * 1752 *do* † 18.3.1814 *do.*

Maria * 1801 Sakkola Jama.

Hanna Hiltunen * 20.6.1796 Sakkola Metsäpirtti.

Matti Hiltunen * 1.2.1800 *do.*

Aune * 8.9.1803 Sakkola Jama † 2.1.1876 Sakkola
Jaama. Taulu 39.

Marketta * 20.6.1806 *do.*

Maria * 11.3.1807 *do* † 5.6.1880 Sakkola
Metsäpirtti kk. Taulu 40.

Martti * 3.2.1810 Sakkola Jaama † 17.6.1861 Sak-
kola Vanhajaama. Taulu 41.

Katariina * 3.2.1810 Sakkola Jaama † 10.3.1810
do.

Matti * 24.8.1811 *do* † 24.3.1812 *do.*

⁴RK 1783/48-97/35-1810/56-vih-kuol (39 v)

Mikko * 26.9.1813 *do* † 11.4.1815 *do*.

Taulu 39

Aune Peltonen * 8.9.1803 Sakkola Jama † 2.1.1876 Sakkola Jaama. Taulu 38.¹ ∞ 26.12.1826 **Heikki Peltonen** * 10.1.1809 *do* † 9.3.1889 *do*.

Pauli * 13.10.1827 *do*.

Maria * 14.6.1829 *do* † 25.4.1904 Metsäpirtti Vanhajaama.

Susanna * 31.8.1831 Sakkola Vanhajaama.

Hanna * 17.5.1833 *do* † 15.3.1918 Metsäpirtti Martinkorhola.

Liisa * 11.6.1835 Sakkola Jaama † 3.3.1897 Sakkola Vanhajaama.

Aatami * 4.12.1837 Sakkola Jaama † 6.2.1913 Metsäpirtti Saaroinen.

Matti * 25.5.1840 Sakkola Vanhajaama.

Martti * 16.12.1842 *do*.

Aune * 12.5.1844 Sakkola Jaama † 13.4.1884 *do*.

Taulu 40

Maria Peltonen * 11.3.1807 Sakkola Jaama † 5.6.1880 Sakkola Metsäpirtti kk. pöhö. Taulu 38.² ∞ 22.6.1828 **Tahvo Susi** * 25.1.1809 Sakkola Metsäpirtti † 19.5.1871 *do*. Taulu 59.

Aapro * 14.2.1830 *do*.

Pekka * 7.9.1832 *do*.

Heikki * 28.4.1835 *do*.

Aatami * 25.9.1837 *do*.

Varpu * 25.9.1837 *do*.

Anna * 10.10.1839 *do*.

Heikki * 22.1.1845 *do* † 15.1.1922 Metsäpirtti kk.

Martti * 11.4.1847 Sakkola Metsäpirtti.

Susanna * 4.8.1842 *do*.

Tahvo * 4.11.1850 *do*.

Tahvo * 16.9.1853 *do* † 4.5.1913 Metsäpirtti Joentaka.

Taulu 41

Martti Peltonen * 3.2.1810 Sakkola Jaama † 17.6.1861 Sakkola Vanhajaama. slag. Taulu 38. Bondes son.³ ∞ 26.12.1833 **Liisa Laulajainen** * 15.5.1814 Sakkola Taipale † 1.2.1866 Sakkola Vanhajaama.

Antti * 6.10.1837 *do* † 20.11.1903 Metsäpirtti Viisjoki.

¹RK 1810/56-31/139-44/157-synt-75/226-vih

²RK 1831/60&81-44/85-64/113-75/116-80/153-vih-kuol (73 v 2

³RK 1810/56-31/137-44/153-55/172-synt-vih-kuol (18.06.1861, 50 v)

Simo * 5.9.1840 Sakkola Vanhajaama † 21.1.1893 Sakkola Korholanjaama.

Helena * 30.8.1843 Sakkola Vanhajaama † 1845 *do*.

Susanna * 4.4.1846 *do*.

Maria * 30.4.1849 *do*.

Aune * 27.2.1853 *do*.

Helena * 6.8.1858 *do* † 18.7.1936 Metsäpirtti Haapsaari.

Agneta * 4.9.1859 Sakkola Vanhajaama.

Tapani Susi

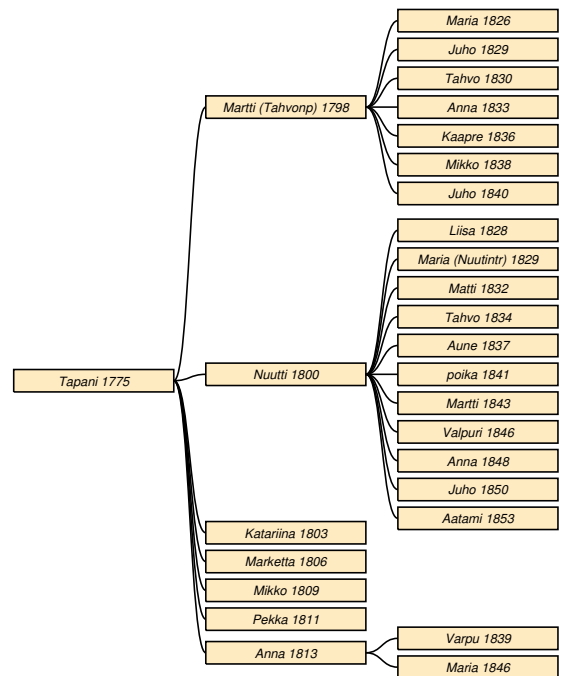

Taulu 42

Tapani Susi * 2.6.1775 Sakkola Metsäpirtti † 20.6.1840 *do*. slag. Taulu 10.⁴ ∞ 28.12.1796 **Maria Saksanen** * 1786 Sakkola Riiska.

Martti * 1.2.1798 Sakkola Metsäpirtti kk † 1858 *do*. Taulu 43.

Nuutti * 25.3.1800 Sakkola Metsäpirtti † 19.1.1871 *do*. Taulu 44.

Katarina * 19.8.1803 *do*.

Marketta * 5.4.1806 *do*.

Mikko * 29.3.1809 *do*.

Pekka * 20.5.1811 *do*.

Anna * 1.12.1813 *do*. Taulu 45.

⁴RK 1797/59-1819/99 (synt 5.5.1775)-31/80-synt (äiti Margar Jandunen)-vih-kuol (6

Taulu 43

Martti Susi * 1.2.1798 Sakkola Metsäpirtti kk † 1858 *do.* Taulu 42. Bonde.¹ ∞ 26.12.1823 **Saara Kuoppa** * 26.5.1798 *do* † 1869 *do.*

Maria * 28.11.1826 *do.*

Juho * 13.3.1829 *do.*

Tahvo * 19.10.1830 Sakkola Metsäpirtti † 19.7.1889 *do.*

Anna * 20.5.1833 Sakkola Metsäpirtti kk.

Kaapre * 7.1.1836 Sakkola Metsäpirtti † 19.10.1863 *do.*

Mikko * 24.9.1838 Sakkola Metsäpirtti kk.

Juho * 17.9.1840 Sakkola Metsäpirtti † 16.4.1877 *do.*

Taulu 44

Nuutti Susi * 25.3.1800 Sakkola Metsäpirtti † 19.1.1871 *do.* älderdom. Taulu 42.² ∞ 26.12.1827

Katarina Turkkinen * 4.2.1808 Sakkola Terenttilä † 22.5.1841 Sakkola Metsäpirtti. ∞ 1841 **Katariina**

Pohjolainen * 1811 Sakkola Kaarnajoki † 28.9.1881 Sakkola Metsäpirtti.

Liisa * 2.10.1828 *do* † 29.12.1861 *do.*

Maria * 6.12.1829 Sakkola.

Matti * 12.1.1832 Sakkola Metsäpirtti † 26.12.1890 Sakkola Kaarnajoki.

Tahvo * 8.8.1834 Sakkola Metsäpirtti † 18.7.1895 *do.*

Aune * 26.5.1837 *do.*

poika * 14.3.1841 *do.*

Martti * 25.7.1843 *do.*

Valpuri * 20.6.1846 *do.*

Anna * 12.6.1848 *do.*

Juho * 8.1.1850 *do.*

Aatami * 18.5.1853 *do.*

Taulu 45

Anna Susi * 1.12.1813 Sakkola Metsäpirtti. Taulu 42.³ ∞ N. N.

Varpu Rinkinen * 14.1.1839 Sakkola Korholanjaa-
ma.

Maria Rinkinen * 10.6.1846 *do.*

Matti Susi

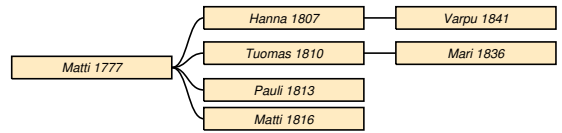

Taulu 46

Matti Susi * 1777 Sakkola Metsäpirtti. Taulu 10.⁴ ∞ 1806 **Varpu Paukku** * 10.8.1779 Sakkola Korhola † 1.6.1818.

Hanna * 23.12.1807 Sakkola Metsäpirtti. Taulu 47.

Tuomas * 11.10.1810 *do.* Taulu 48.

Pauli * 10.1.1813 *do.*

Matti * 2.10.1816 *do.*

Taulu 47

Hanna Susi * 23.12.1807 Sakkola Metsäpirtti. Taulu 46.⁵ ∞ 1.11.1835 **David Jantunen** * 28.2.1799 Sakkola kk † 14.12.1868 Sakkola Joentaka.

Varpu * 11.4.1841 *do* † 5.12.1910 Metsäpirtti Joentaka.

Taulu 48

Tuomas Susi * 11.10.1810 Sakkola Metsäpirtti. Taulu 46.⁶ ∞ 1.11.1835 **Valpuri Meskanen** * 7.7.1812 Sakkola Vilakkala.

Mari * 17.11.1836 Sakkola Metsäpirtti kk † 24.3.1912 Metsäpirtti kk.

Peter Susi

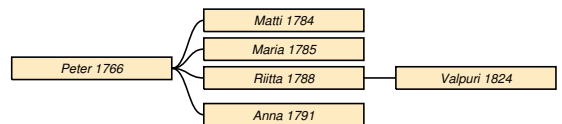

Taulu 49

Peter Susi * 1766 Sakkola Metsäpirtti. Taulu 11. In-
husing.⁷ ∞ 26.12.1782 **Valpuri Paukku** * 11.5.1759 Sakkola Vilakkala † 23.2.1813 Sakkola Lubrika.

Matti * 1784 Sakkola Metsäpirtti † 3.6.1794 *do.*

Maria * 19.4.1785 *do* † 18.8.1785 *do.*

¹RK 1819/105&100-44/83-55/102-synt (äiti Maria Saxain)

²RK 1854/102-synt (Steph Susi ja Maria Saxa)-kuol (70 v)

³synt (18460610ri)

⁴RK 1797/59-1819/99-vih

⁵synt-vih

⁶synt

⁷RK 1783/48-97/60-vih

Riitta * 2.10.1788 *do* † 27.2.1851 Sakkola Kosela.
Taulu 50.
Anna * 15.9.1791 Sakkola Vilakkala.

Simo Susi

Taulu 50

Riitta Susi * 2.10.1788 Sakkola Metsäpirtti †
27.2.1851 Sakkola Kosela. feber. Taulu 49.¹ ∞
27.12.1808 **Yrjö Kiiski** * 2.11.1778 Sakkola Ojanie-
mi.

Valpuri * 12.8.1824 *do*.

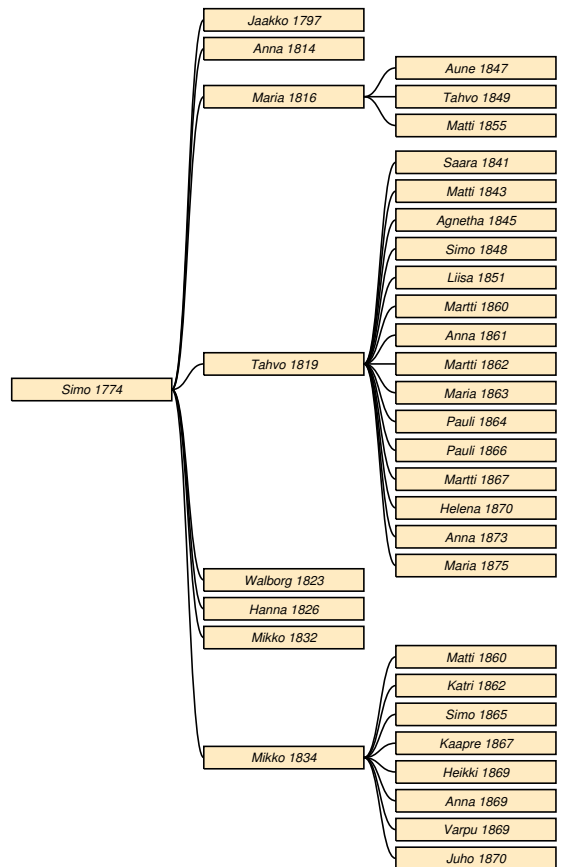

Liisa Susi

Taulu 51

Liisa Susi * 1770 Sakkola Metsäpirtti. Taulu 11.² ∞
26.12.1790 N. N.

Taulu 52

Simo Susi * 29.6.1774 Sakkola Metsäpirtti †
20.11.1835 *do*. Taulu 11. Bonde.³ ∞ 26.12.1795
Anna Immonen * 1777 Sakkola † 12.3.1798 Sak-
kola Metsäpirtti. ∞ 26.12.1799 **Varpu Kautiainen**
* 9.3.1776 Sakkola Vilakkala † 13.3.1813 Sakkola
Metsäpirtti. ∞ 26.12.1813 **Aune Kiuru** * 18.7.1792
do † 23.2.1833 *do*. ∞ 6.9.1833 **Liisa Jantunen** *
30.3.1811 Sakkola Lapanainen † 30.8.1850 Vuolle.

Jaakko * 26.9.1797 Sakkola Metsäpirtti.

Anna * 18.9.1814 *do*.

Maria * 1.12.1816 *do* † 8.5.1875 Sakkola Vanha-
jaama. Taulu 53.

Tahvo * 11.6.1819 Sakkola Metsäpirtti † 2.3.1888
do. Taulu 54.

Walborg * 13.5.1823 *do*.

Hanna * 5.8.1826 *do*.

Mikko * 8.9.1832 *do*.

¹RK 1797/60&18?&94-1810/132-19/149-synt-vih-kuol

²RK 1783/48-vih (Lempaalan Harpalankylään B Philippus
Andss Paxu)

³RK 1797/17-1819/100-31/81-vih-synt (äiti Maria Pohjalain)-
kuol (61 v, bonde g.)

Mikko * 10.10.1834 Sakkola Metsäpirtti kk †
22.5.1892 Sakkola Vanhajaama. Taulu 55.

Taulu 53

Maria Susi * 1.12.1816 Sakkola Metsäpirtti †
8.5.1875 Sakkola Vanhajaama. oangifven. Taulu
52. Inhusing.¹ ∞ 1845 **Aatami Kyllästinen** *
15.11.1823 Rautu Liippua † 1871 Sakkola Vanhajaama.

Aune * 21.8.1847 *do* † 10.7.1848 Sakkola
Metsäpirtti.

Tahvo * 30.8.1849 *do* † 25.4.1893 Sakkola Hatakala.

Matti * 20.2.1855 Sakkola Metsäpirtti.

Taulu 54

Tahvo Susi * 11.6.1819 Sakkola Metsäpirtti †
2.3.1888 *do*. Taulu 52. Lampuoti.² ∞ 26.12.1839
Varpu Sutelainen * 13.3.1813 *do* † 15.9.1854 *do*.
∞ 25.3.1855 **Katariina Savolainen** * 6.9.1820 Sakkola
Kaarnajoki † 23.2.1860 Sakkola Metsäpirtti. ∞
30.9.1860 **Liisa Koppanen** * 3.3.1834 Sakkola Vi-
lakkala † 31.12.1904 Metsäpirtti Kosela.

Saara * 14.1.1841 Sakkola Metsäpirtti kk.

Matti * 25.7.1843 *do*.

Agnetha * 22.12.1845 *do*.

Simo * 16.7.1848 Sakkola Metsäpirtti † 12.6.1905
Metsäpirtti kk.

Liisa * 5.1.1851 Sakkola Metsäpirtti † 13.1.1904
Metsäpirtti Metsäpirtti 3.

Martti * 14.11.1860 Sakkola Metsäpirtti kk.

Anna * 7.11.1861 *do*.

Martti * 9.9.1862 *do*.

Maria * 29.11.1863 *do*.

Pauli * 31.12.1864 *do*.

Pauli * 8.2.1866 *do*.

Martti * 28.11.1867 Sakkola Metsäpirtti †
7.12.1919 Metsäpirtti kk.

Helena * 7.11.1870 Sakkola Metsäpirtti.

Anna * 8.6.1873 Sakkola Metsäpirtti kk.

Maria * 27.6.1875 Sakkola Metsäpirtti.

Taulu 55

Mikko Susi * 10.10.1834 Sakkola Metsäpirtti kk †
22.5.1892 Sakkola Vanhajaama. Taulu 52. Vävy, it-
sellinen, tölliläinen.³ ∞ 6.1.1856 **Maria Kiiski** *
1.9.1833 Sakkola Vanhajaama? † 21.4.1901 Sakkola

Korholanjaama.

Matti * 22.11.1860 Sakkola Vanhajaama †
6.5.1928 Metsäpirtti Korholanjaama.

Katri * 20.11.1862 Sakkola Vanhajaama † 4.3.1942
Metsäpirtti Saaroinen.

Simo * 7.5.1865 Sakkola Vanhajaama † 16.3.1943
Metsäpirtti Korholanjaama.

Kaapre * 13.10.1867 Sakkola Saaroinen †
21.9.1868 *do*.

Heikki * 8.4.1869 Sakkola Metsäpirtti † 8.4.1869
Sakkola Saaroinen.

Anna * 8.4.1869 Sakkola Metsäpirtti.

Varpu * 8.4.1869 *do* † 8.4.1869 Sakkola Saaroinen.

Juho * 5.11.1870 *do*.

Valpuri Susi



Taulu 56

Valpuri Susi * 1779 Sakkola Metsäpirtti. Taulu 11.⁴
∞ 26.12.1790 **Johannes Kuoso** * 18.2.1774 Rautu
Rautu.

Sohvi * 21.7.1792 *do*.

Simo Susi



Taulu 57

Simo Susi * 1783 Sakkola Metsäpirtti † 25.7.1807 *do*.
Taulu 12.⁵ ∞ 23.9.1806 **Liisa Ahtiainen** * 19.9.1777
Sakkola Jaama † 19.1.1850 Sakkola Metsäpirtti.

Anna * 13.6.1807 *do*.

¹RK 1864/233 (s. 26.8.1817)-75/233-synt-vih-kuol (58 v)

²RK 1831/81 (s. 20.2.1821)-55/102-64/112-80/152

³RK 1855/114&183-75/189-80(II)/151-90/470-LK 1875/189-
synt (4.5.1834)-vih

⁴RK 1783/48-vih (Rautuun, leski Joh Johss Kuoso)

⁵RK 1797/59-vih-kuol (död i pest 'kuollut ruttoon')

Aapro Susi

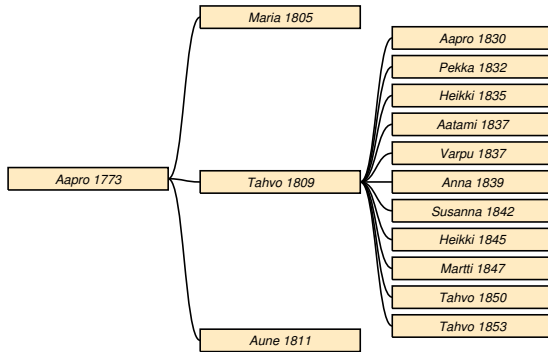

Taulu 58

Aapro Susi * 17.2.1773 Sakkola Metsäpirtti † 6.10.1846 *do.* Taulu 12. Bonde.¹ ∞ 28.12.1796 **Valpuri Peltonen** * 1774 Sakkola Jaama † 20.5.1854 Sakkola Metsäpirtti.

Maria * 23.6.1805 *do.*

Tahvo * 25.1.1809 *do* † 19.5.1871 *do.* Taulu 59.

Aune * 1.1.1811 *do.*

Taulu 59

Tahvo Susi * 25.1.1809 Sakkola Metsäpirtti † 19.5.1871 *do.* Taulu 58. Landbonde.² ∞ 22.6.1828 **Maria Peltonen** * 11.3.1807 Sakkola Jaama † 5.6.1880 Sakkola Metsäpirtti kk. Taulu 40.

Aapro * 14.2.1830 Sakkola Metsäpirtti.

Pekka * 7.9.1832 *do.*

Heikki * 28.4.1835 *do.*

Aatami * 25.9.1837 *do.*

Varpu * 25.9.1837 *do.*

Anna * 10.10.1839 *do.*

Susanna * 4.8.1842 *do.*

Heikki * 22.1.1845 *do* † 15.1.1922 Metsäpirtti kk.

Martti * 11.4.1847 Sakkola Metsäpirtti.

Tahvo * 4.11.1850 *do.*

Tahvo * 16.9.1853 *do* † 4.5.1913 Metsäpirtti Joentaka.

Kaapre Susi

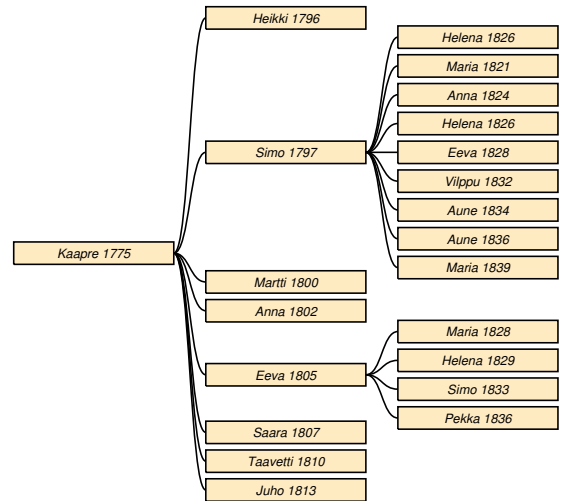

Taulu 60

Kaapre Susi * 1775 Sakkola Metsäpirtti † 3.2.1815 Sakkola Lapanainen. stygn. Taulu 12. Vävy, bonde.³ ∞ 26.12.1794 **Maria Lemmetty** * 12.1.1775 *do* † 6.11.1831 *do.*

Heikki * 8.1.1796 Sakkola Lapanainen † 27.7.1816 Sakkola Lapanainen.

Simo * 9.12.1797 *do* † 12.7.1868 *do.* Taulu 61.

Martti * 9.11.1800 Sakkola Lapanainen † 20.3.1801 Sakkola Lapanainen.

Anna * 11.3.1802 Sakkola Lapanainen † 26.9.1806 Sakkola Lapanainen.

Eeva * 25.1.1805 Sakkola Lapanainen † 20.1.1837 Sakkola Lapanainen. Taulu 62.

Saara * 19.12.1807 Sakkola Lapanainen † 10.10.1812 Sakkola Lapanainen.

Taavetti * 6.9.1810 Sakkola Lapanainen.

Juho * 2.5.1813 *do* † 2.3.1818 Sakkola Lapanainen.

Taulu 61

Simo Susi * 9.12.1797 Sakkola Lapanainen † 12.7.1868 *do.* Taulu 60. Landbonde.⁴ ∞ 31.8.1817 **Anna Paksu** * 28.7.1797 Sakkola Raaju † 14.4.1820 Sakkola Lapanainen. ∞ 26.12.1820 **Ristiina Hämäläinen** * 12.9.1792 Sakkola Saaroinen † 19.3.1863 Sakkola Lapanainen.

Helena * 5.5.1826 *do.*

Maria * 20.12.1821 *do.*

Anna * 27.2.1824 *do* † 9.9.1863 *do.*

¹RK 1797/60-1810/93-19/101(s. 22.2.1773)-31/81-44/85-synt-vih

²RK 1831/81-44/85-64/113-synt (äiti Walb Peldoin)-vih

³RK 1797/64-vih-kuol (40 v)

⁴RK 1831/63-64/90 (leskimies), pso Christ Hämäläinen 1791)-HK 1818-synt-vih

Helena * 5.5.1826 *do* † 17.1.1869 Sakkola Hatakala.

Eeva * 3.11.1828 Sakkola Lapanainen † 30.4.1858 Sakkola.

Vilppu * 9.2.1832 Sakkola Lapanainen † 26.1.1908 Metsäpirtti Lapanainen.

Aune * 3.7.1834 Sakkola Lapanainen.

Aune * 5.2.1836 *do* † 14.5.1909 Metsäpirtti Lapanainen.

Maria * 25.3.1839 Sakkola Lapanainen.

Taulu 62

Eeva Susi * 25.1.1805 Sakkola Lapanainen † 20.1.1837 Sakkola Lapanainen. hets.feb.. Taulu 60.¹ ∞ 26.12.1825 **Nuutti Waronen** * 18.2.1801 *do* † 15.6.1868 *do*.

Maria * 4.10.1828 *do*.

Helena * 22.11.1829 *do*.

Simo * 11.4.1833 *do* † 2.3.1834 *do*.

Pekka * 10.7.1836 *do* † 6.1.1837 *do*.

Pärtyyli Susi

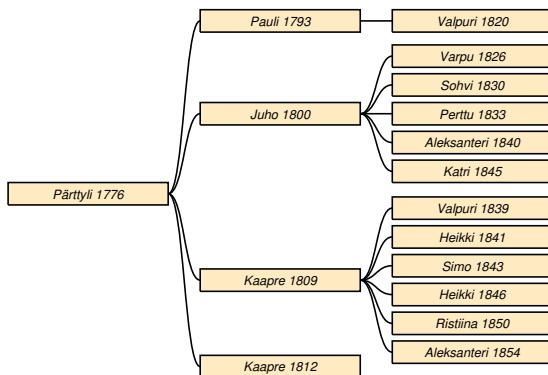

Taulu 63

Pärtyyli Susi * 11.5.1776 Sakkola Metsäpirtti † 6.2.1844 *do*. ålder. Taulu 12. Landbonde.² ∞ 26.12.1789 **Varpu Pohjalainen** * 6.9.1780 Sakkola Korhola † 30.7.1847 Sakkola Metsäpirtti.

Pauli * 10.12.1793 Sakkola Metsäpirtti kk † 18.2.1820 *do*. Taulu 64.

Juho * 7.8.1800 Sakkola Metsäpirtti. Taulu 65.

Kaapre * 26.8.1809 Sakkola Metsäp kk † 27.4.1893 *do*. Taulu 66.

Kaapre * 10.7.1812 Sakkola Metsäpirtti kk.

Taulu 64

Pauli Susi * 10.12.1793 Sakkola Metsäpirtti kk † 18.2.1820 *do*. Taulu 63.³ ∞ 26.12.1818 **Saara Kuoppa** * 26.5.1798 *do* † 1869 *do*.

Valpuri * 6.10.1820 *do* † 25.5.1898 Sakkola Taipale.

Taulu 65

Juho Susi * 7.8.1800 Sakkola Metsäpirtti. Taulu 63.⁴ ∞ 26.9.1824 **Anna Pekki** * 21.10.1803 Rautu Mäkrä.

Varpu * 28.4.1826 Sakkola Metsäpirtti kk.

Sohvi * 6.1.1830 *do*.

Perttu * 3.2.1833 Sakkola Metsäpirtti † 2.4.1916 Metsäpirtti kk.

Aleksanteri * 28.11.1840 Sakkola Metsäpirtti † 3.11.1910 Metsäpirtti kk.

Katri * 7.2.1845 Sakkola Metsäpirtti † 7.11.1919 Metsäpirtti Joentaka.

Taulu 66

Kaapre Susi * 26.8.1809 Sakkola Metsäp kk † 27.4.1893 *do*. Taulu 63. Talollinen.⁵ ∞ 26.12.1837

Lisa Hatakka * 17.1.1817 Sakkola Korhola † 31.8.1871 Sakkola Metsäpirtti kk.

Valpuri * 1.10.1839 *do*.

Heikki * 2.5.1841 *do* † 1.12.1842 *do*.

Simo * 30.9.1843 *do* † 18.5.1907 Metsäpirtti Metsäpirtti.

Heikki * 10.2.1846 Sakkola Metsäpirtti kk.

Ristiina * 21.3.1850 *do*.

Aleksanteri * 23.2.1854 *do*.

Mikko Hynnä

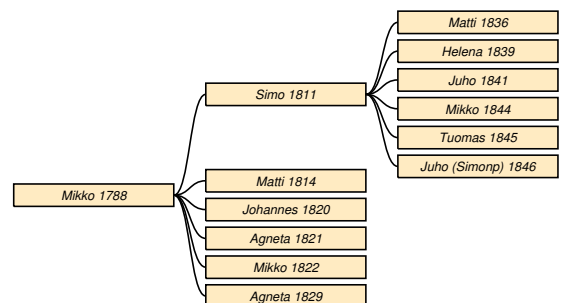

¹ synt-vih (inh Cnut Mattss Waronen Labanais)-kuol (32 v)

² RK 1783/48-97/60-1810/93-19/101-31/82-44/85-vih-kuol (68 v)

³ RK 1810/93-19/101-vih

⁴ RK 1810/93-44/85-synt (ä Walb Pohjalain)

⁵ RK 1890/256-vih-Riitta Ampuja

Taulu 67

Mikko Hynnä * 30.4.1788 Sakkola Koukunniemi † 23.4.1843 *do.* Taulu 14.¹ ∞ 26.12.1811 **Anna Karvanen** * 26.5.1790 † 28.8.1816 *do.* ∞ 1.1.1817 **Helena Pohjalainen** * 1786 † 12.7.1852 *do.*

Simo * 25.12.1811 *do* † 30.6.1878 *do.* Taulu 68.

Matti * 20.12.1814 *do.*

Johannes * 11.3.1820 *do.*

Agneta * 27.3.1821 *do* † 7.7.1821 *do.*

Mikko * 31.5.1822 *do.*

Agneta * 17.1.1829 *do.*

Taulu 68

Simo Hynnä * 25.12.1811 Sakkola Koukunniemi † 30.6.1878 *do.* Taulu 67.² ∞ 13.12.1835 **Maria Halonen** * 14.7.1813 † 9.2.1877 *do.*

Matti * 19.11.1836 *do* † 17.5.1905 Metsäpirtti Koukunniemi.

Helena * 24.5.1839 Sakkola Koukunniemi.

Juho * 25.9.1841 *do* † 6.12.1843 *do.*

Mikko * 2.8.1844 *do.*

Tuomas * 17.7.1845 *do* † 1847 *do.*

Juho * 21.8.1846 *do* † 15.9.1914 Metsäpirtti Koukunniemi.

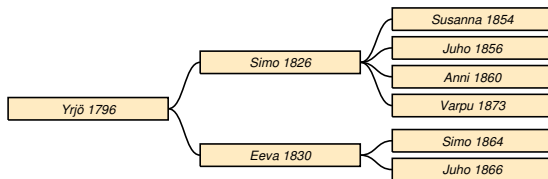
Yrjö Hynnä**Taulu 69**

Yrjö Hynnä * 19.7.1796 Sakkola Koukunniemi † 20.8.1848 Sakkola Taipale. frossa. Taulu 14.³ ∞ **Susanna Makkara** * 1.1.1796 Sakkola kk † 27.12.1857 Sakkola Metsäpirtti.

Simo * 1.6.1826 † 25.10.1880 *do.* Taulu 70.

Eeva * 7.8.1830 *do* † 13.3.1912 Metsäpirtti Lapanainen. Taulu 71.

Taulu 70

Simo Hynnä * 1.6.1826 † 25.10.1880 Sakkola

Metsäpirtti. lavatauti. Taulu 69. Tölliläinen.⁴ ∞ **Aune Tuokko** * 22.1.1831 *do.*

Susanna * 18.6.1854 *do.*

Juho * 21.2.1856 † 3.4.1925 Metsäpirtti Metsäpirtti.

Anni * 7.10.1860 Sakkola Metsäpirtti † 13.1.1922 Metsäpirtti Haapsaari.

Varpu * 19.3.1873 Sakkola Metsäpirtti.

Taulu 71

Eeva Hynnä * 7.8.1830 Sakkola Metsäpirtti † 13.3.1912 Metsäpirtti Lapanainen. Taulu 69.⁵ ∞ 28.12.1862 **Tahvo Susi** * 8.8.1834 Sakkola Metsäpirtti † 18.7.1895 *do.*

Simo * 15.4.1864 *do* † 28.6.1947 Nurmo.

Juho * 19.11.1866 Sakkola Metsäpirtti † 2.4.1931 Metsäpirtti Lapanainen.

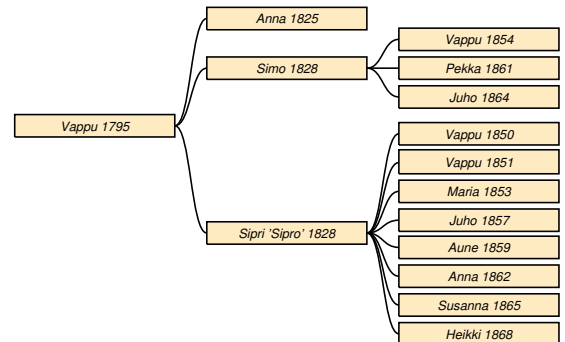
Vappu Laulajainen**Taulu 72**

Vappu Laulajainen * 17.1.1795 Sakkola Taipale † 30.3.1840 Sakkola Metsäpirtti. magkrämp. Taulu 16.⁶ ∞ 20.6.1824 **Pekka Haapsaari** * 30.6.1798 *do* † 14.2.1860 Sakkola Haapsaari.

Anna * 27.9.1825 Sakkola Metsäpirtti kk † 1846 *do.*

Simo * 6.9.1828 Sakkola Haapsaari † 6.11.1871 *do.* Taulu 73.

Sipri 'Sipro' * 6.9.1828 *do* † 21.12.1892 Venäjä. Taulu 74.

¹MMR III/545

²RK 1872/75 (s. 28.9.1810)-synt-MMR III/545

³synt-kuol (52 v)

⁴RK 1844/99-kuol (54 v 4 kk 24 pv)

⁵RK 1865/111-75/130-80/150-90/281-vih-kuol

⁶RK 1810/48-1819/52&102-31/93-kuol (45 v)-Haapsaaret-perukirja16.6.1840

Taulu 73

Simo Haapsaari * 6.9.1828 Sakkola Haapsaari † 6.11.1871 *do.* Taulu 72. Talollinen.¹ ∞ 30.10.1853 **Kristiina Lattunen** * 9.1.1831 Rautu Porkka † 20.8.1856 Sakkola Haapsaari. ∞ 7.11.1860 **Helena Haapsaari** * 5.6.1835 *do* † 10.6.1900 Venäjä.

Vappu * 9.9.1854 Sakkola Haapsaari † 8.7.1914 Metsäpirtti Joentaka.

Pekka * 9.8.1861 Sakkola Kosela † 9.11.1938 Metsäpirtti Malakki.

Juho * 30.8.1864 Sakkola Haapsaari † 8.4.1868 *do.*

Taulu 74

Sipri 'Sipro' Haapsaari * 6.9.1828 Sakkola Haapsaari † 21.12.1892 Venäjä. Taulu 72. Renki.² ∞ 26.12.1848 **Anna Eeva** * 1.1.1825 Sakkola Kosela † 1800-luku Venäjä.

Vappu * 20.6.1850 Sakkola Kosela? † 1850 Sakkola.

Vappu * 6.11.1851 *do* † 21.12.1866 *do.*

Maria * 10.8.1853 *do* † 24.3.1866 *do.*

Juho * 19.4.1857 *do.*

Aune * 28.9.1859 *do* † 9.6.1867 *do.*

Anna * 21.4.1862 *do* † 2.7.1866 *do.*

Susanna * 18.4.1865 *do.*

Heikki * 26.7.1868 Sakkola Haapsaari.

Mikko Laulajainen

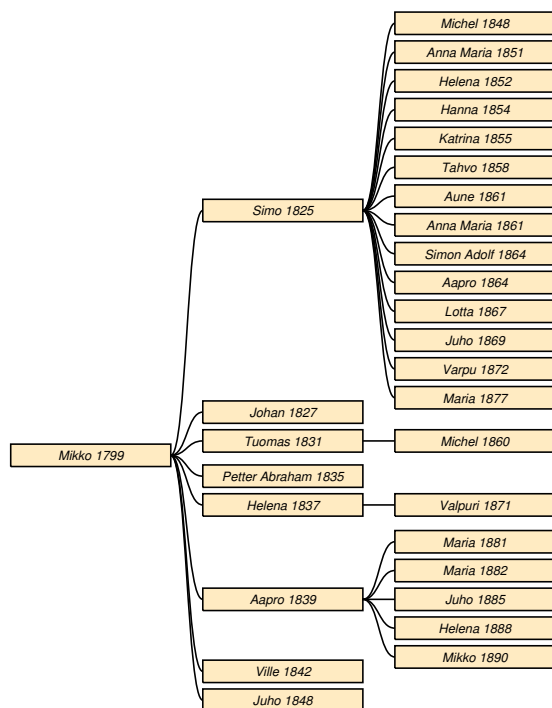

Taulu 75

Mikko Laulajainen * 5.9.1799 Sakkola Taipale † 1850 Laatokka. Taulu 16. Bonde.³ ∞ 26.12.1823 **Maria Meskanen** * 11.10.1802 Sakkola Vilakkala † 27.3.1870 Pyhäjärvi Sortanlahti.

Simo * 26.4.1825 Sakkola Taipale † 11.9.1881 *do.* Taulu 76.

Johan * 18.11.1827 *do* † 3.9.1848 *do.*

Tuomas * 1.1.1831 *do* † 1.12.1862 Sakkola kk. Taulu 77.

Petter Abraham * 12.7.1835 Sakkola Taipale † 30.12.1836 *do.*

Helena * 2.4.1837 *do* † Pyhäjärvi? Taulu 78.

Aapro * 21.12.1839 Sakkola Taipale † 27.3.1900 Pyhäjärvi Salitsanranta. Taulu 79.

Ville * 7.11.1842 Sakkola Taipale † 18.9.1899 Pyhäjärvi Salitsanranta. Taulu 80.

Juho * 30.10.1848 Sakkola Taipale † 13.5.1887 Pyhäjärvi Riiska. Taulu 81.

Taulu 76

Simo Laulajainen * 26.4.1825 Sakkola Taipale † 11.9.1881 *do.* Taulu 75. Bondes son.⁴ ∞ 26.12.1847

¹Haapsaaren suku

²RK 1844/50-64/62-90/19-Haapsaaren suku

³RK 1810/48-19/52-30/127-44/143-55/162-syn-vih

⁴RK 1830/127-44/143-55/162-64/203-75/203-80/259-LK 1875/203-synt-RAmpuja

Varpu Kuoppa * 13.2.1826 Sakkola Metsäpirtti kk † 5.3.1865 Sakkola Taipale. ∞ 10.2.1866 **Maria Pauku** * 14.8.1839 Rautu Korlee † 20.4.1925 Metsäpirtti Taipale.

Michel * 1.12.1848 Sakkola Taipale † 12.6.1872 *do.*

Anna Maria * 21.2.1851 *do* † 13.12.1860 *do.*

Helena * 7.12.1852 *do* † 20.11.1936 Rautu Huhti.

Hanna * 13.1.1854 Sakkola Taipale.

Katrina * 12.12.1855 *do* † 29.5.1946.

Tahvo * 3.2.1858 *do* † 29.9.1929 Metsäpirtti Taipale.

Aune * 24.6.1861 Sakkola Taipale † 7.9.1893 Sakkola Kaarnajoki.

Anna Maria * 24.6.1861 Sakkola Taipale † 2.4.1863 *do.*

Simon Adolf * 17.1.1864 *do* † 17.1.1864 *do.*

Aapro * 11.12.1864 *do* † 5.6.1923 Metsäpirtti Taipale.

Lotta * 3.1.1867 Sakkola Taipale † 5.2.1917 Metsäpirtti Taipale.

Juho * 12.6.1869 Sakkola Taipale † 7.7.1938 Metsäpirtti Taipale.

Varpu * 10.8.1872 Sakkola Taipale † 12.12.1937 Metsäpirtti Saaronen.

Maria * 30.7.1877 Sakkola Taipale † 11.12.1912 Metsäpirtti Kosela.

Taulu 77

Tuomas Laulajainen * 1.1.1831 Sakkola Taipale † 1.12.1862 Sakkola kk. Taulu 75. Bondes son.¹ ∞ 26.12.1859 **Mari Susi** * 17.11.1836 Sakkola Metsäpirtti kk † 24.3.1912 Metsäpirtti kk.

Michel * 1.8.1860 Sakkola kk † 28.3.1872 *do.*

Taulu 78

Helena Laulajainen * 2.4.1837 Sakkola Taipale † Pyhäjärvi? Taulu 75. Bondes dr.² ∞ 4.12.1870 **Matti Leppänen** * 1.7.1821 † 12.3.1882 Pyhäjärvi Rotjanlahti.

Valpuri * 22.9.1871 Pyhäjärvi Rodjanlaks.

Taulu 79

Aapro Laulajainen * 21.12.1839 Sakkola Taipale † 27.3.1900 Pyhäjärvi Salitsanranta. muu tauti. Taulu 75. Itsellinen, lampuoti.³ ∞ 26.12.1878 **Kaarina Henttonen** * 10.12.1853 Pyhäjärvi Ryhmäkylä.

Maria * 4.4.1881 Pyhäjärvi Wernitsa.

Maria * 21.9.1882 Pyhäjärvi Sortanlahti.

Juho * 17.7.1885 Pyhäjärvi Yläjärvi † 14.6.1904 Pyhäjärvi Rahkajärvi.

Helena * 27.2.1888 Pyhäjärvi Enkkua.

Mikko * 23.8.1890 *do.*

Taulu 80

Ville Laulajainen * 7.11.1842 Sakkola Taipale † 18.9.1899 Pyhäjärvi Salitsanranta. muuttanut. Taulu 75. Bondes son, lampuoti.⁴ ∞ N. N.

Taulu 81

Juho Laulajainen * 30.10.1848 Sakkola Taipale † 13.5.1887 Pyhäjärvi Riiska. tuntematon. Taulu 75. Renki, läksein.⁵ ∞ 28.6.1874 **Katri Vanhanen** * 8.7.1852 Pyhäjärvi Sortanlahti.

Paul Laulajainen

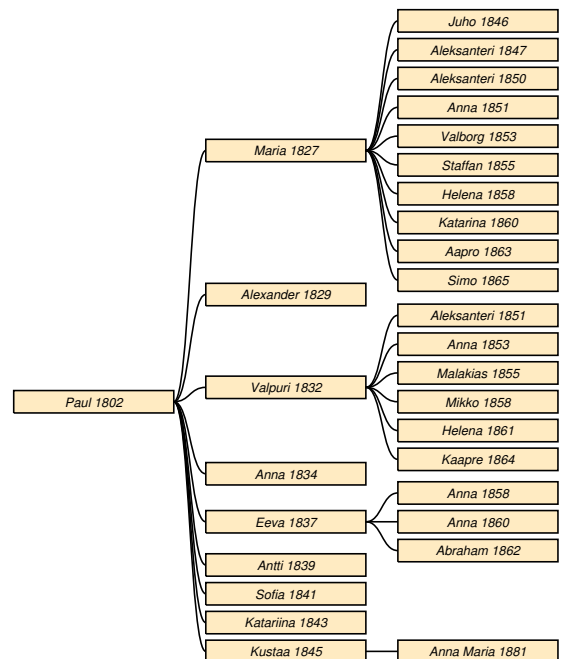

Taulu 82

Paul Laulajainen * 5.2.1802 Sakkola Taipale † 24.1.1846 *do.* Taulu 16.⁶ ∞ 26.12.1825 **Regi-**

¹RK 1844/143-55/162&102-synt-vihityt

²RK 1855/162-vih (Matti Paavonp Leppänen s. 1821, k 1882)

³RK 1855/162-synt-vih-kuol (62 v 8 kk 9 pv)

⁴RK 1855/162-vih-kuol (58 v 5 kk 4 pv) pso Maria Nokelainen

⁵LK 1855/313-vih-kuol (38 v 6 kk 13 pv)

⁶RK 1810/48-19/52-30/127-44/143-synt-kuol perukirja 4.4.1846

na Hämäläinen * 5.12.1805 Sakkola Petäjärvi † 11.2.1872 Sakkola Taipale.

Maria * 30.3.1827 *do* † 27.6.1888 *do*. Taulu 83.

Alexander * 29.12.1829 *do* † 1850 Laatokka.

Valpuri * 28.10.1832 Sakkola Taipale † 3.1.1905 Sakkola Lohijoki. Taulu 84.

Anna * 28.12.1834 Sakkola Taipale † 21.11.1845 *do*.

Eeva * 12.2.1837 *do* † 24.5.1862 Sakkola Kiviniemi. Taulu 85.

Antti * 9.4.1839 Sakkola Taipale † 14.2.1875 *do*.

Sofia * 30.9.1841 *do* † 20.10.1875 *do*.

Katariina * 9.12.1843 *do* † 14.12.1845 *do*.

Kustaa * 26.12.1845 *do* † 12.6.1934 Metsäpirtti Taipale. Taulu 86.

Taulu 83

Maria Laulajainen * 30.3.1827 Sakkola Taipale † 27.6.1888 *do*. Taulu 82. Emäntä.¹ ∞ 26.12.1844

Antti Lylander * 7.4.1818 *do* † 29.7.1879 *do*.

Juho * 3.1.1846 *do* † 14.7.1886 *do*.

Aleksanteri * 6.4.1847 *do* † 28.7.1849 *do*.

Aleksanteri * 2.1.1850 *do* † 1921.

Anna * 26.12.1851 *do* † 9.2.1912 Metsäpirtti Kosela.

Valborg * 28.12.1853 Sakkola Taipale † 10.3.1884 Sakkola kk.

Staffan * 26.12.1855 Sakkola Taipale † 18.5.1877 *do*.

Helena * 13.5.1858 *do* † 8.1.1921 Metsäpirtti Kosela.

Katarina * 19.5.1860 Sakkola Taipale † 2.1.1935 Metsäpirtti Kosela.

Aapro * 1.5.1863 Sakkola Taipale † 14.2.1918 Metsäpirtti Taipale.

Simo * 11.4.1865 Sakkola Taipale † 12.6.1902 Metsäpirtti Taipale.

Taulu 84

Valpuri Laulajainen * 28.10.1832 Sakkola Taipale † 3.1.1905 Sakkola Lohijoki. tietymätön. Taulu 82.² ∞ 14.7.1850 **Paavo Ukkonen** * 23.4.1816 *do* † 26.11.1865 *do*.

Aleksanteri * 4.3.1851 *do* † 24.5.1878 *do*.

Anna * 10.8.1853 *do*.

Malakias * 6.8.1855 *do*.

Mikko * 27.9.1858 *do*.

Helena * 21.11.1861 *do* † 1937.

Kaapre * 19.9.1864 *do* † 5.7.1876 *do*.

Taulu 85

Eeva Laulajainen * 12.2.1837 Sakkola Taipale † 24.5.1862 Sakkola Kiviniemi. Taulu 82. Bondes dr.³ ∞ 26.12.1856 **Yrjö Haikonen** * 20.2.1831 *do* † 29.1.1888 Sakkola Kuninkaanristi.

Anna * 21.2.1858 Sakkola Kiviniemi † 1850-luku *do*.

Anna * 20.5.1860 *do* † 2.6.1874 *do*.

Abraham * 15.3.1862 *do* † 28.7.1862 *do*.

Taulu 86

Kustaa Laulajainen * 26.12.1845 Sakkola Taipale † 12.6.1934 Metsäpirtti Taipale. Taulu 82. Talonpoika, osavilj.⁴ ∞ 30.2.1876 **Katrina Laulajainen** * 12.12.1855 Sakkola Taipale † 29.5.1946.

Anna Maria * 8.4.1881 *do* † 1900-luku Hamina?

Samuel Laulajainen

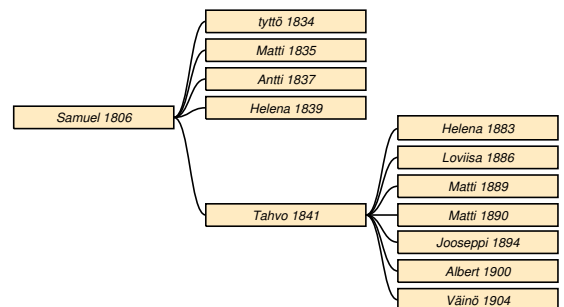

Taulu 87

Samuel Laulajainen * 17.5.1806 Sakkola Taipale † 9.11.1845 *do*. Taulu 16. Talonpoika.⁵ ∞ 12.12.1830 **Sophia Kiuru** * 9.1.1813 Sakkola Koukunniemi? † 19.2.1886 Sakkola Kiviniemi.

tyttö * 21.10.1834 Sakkola Taipale † 21.10.1834 *do*.

Matti * 21.11.1835 *do* † 1.11.1836 *do*.

Antti * 1.12.1837 *do*.

Helena * 28.4.1839 *do* † 24.7.1839 *do*.

Tahvo * 7.8.1841 *do* † 26.7.1912 Sakkola Kiviniemi. Taulu 88.

³RK 1844/143-55/162&117-LK 1856/129-vihityt

⁴RK 1864/204-75/204-80/260-90/414-1931/620-vih-synt-LK 1875/203-90/414

⁵RK 1810/48-19/52-30/127-44/143-synt-vih-kuol perukirja 4.4.1846

¹RK 1844/143&145-64/207-75/207-80/264-Lylanderkirja-kuol

²RK 1844/143-64/174-75/154-80/216-90/310-LK 1856/220-

Taulu 88

Tahvo Laulajainen * 7.8.1841 Sakkola Taipale † 26.7.1912 Sakkola Kiviniemi. Taulu 87. Tölliläinen, läksein.¹ ∞ 24.8.1882 **Maria Karjalainen** * 5.6.1861 Valkjärvi.

Helena * 16.11.1883 Sakkola Kiviniemi.

Loviisa * 5.6.1886 *do* † 7.12.1948.

Matti * 5.2.1889 *do* † 7.3.1889 *do*.

Matti * 23.2.1890 *do*.

Jooseppi * 24.10.1894 *do*.

Albert * 13.1.1900 *do* † Viiala.

Väinö * 22.9.1904 Sakkola Kiviniemi.

Saara Laulajainen

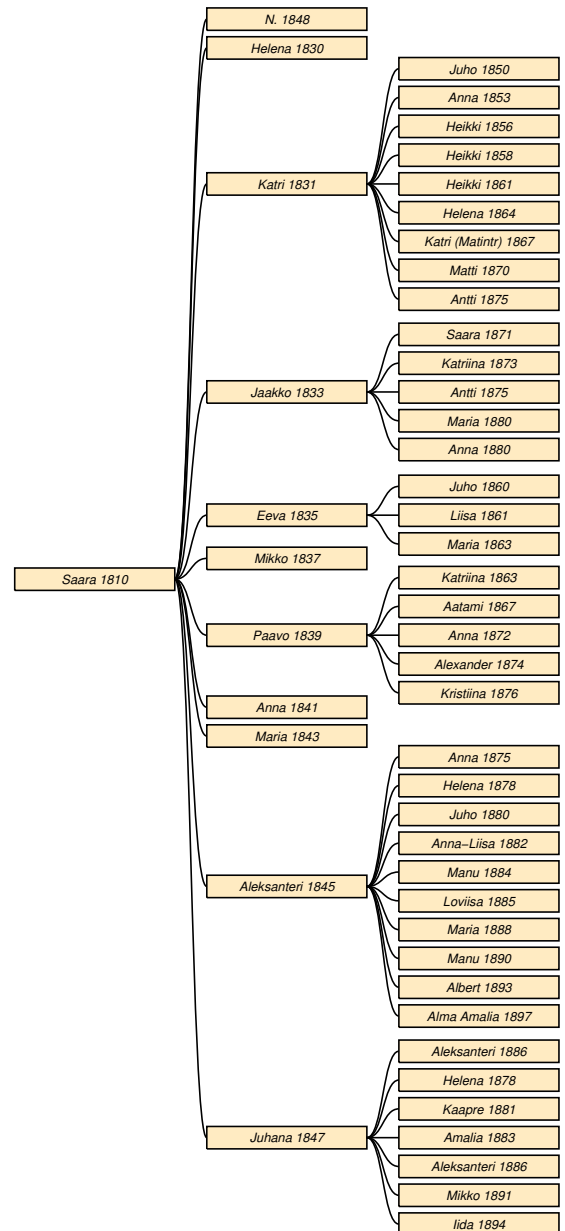

Taulu 89

Saara Laulajainen * 14.10.1810 Sakkola Taipale † 1.1.1854 Sakkola Vilakkala. Taulu 16. Bondes dr.² ∞ 9.12.1827 **Antti Viskari** * 23.2.1805 *do* † 1.2.1848 *do*.

N. * 13.9.1848 *do*.

Helena * 29.5.1830 *do*.

Katri * 12.9.1831 *do* † 15.4.1880 Sakkola Koukun-

¹RK 1854/123-64/96-75/82-80/139-90/219-LK 1856/136-90/219-vih

²RK 1810/48-19/52&27-43/330 - vihityt - H Viskari

niemi. Taulu 90.

Jaakko * 25.7.1833 Sakkola Vilakkala † 29.1.1896 *do.* Taulu 91.

Eeva * 10.3.1835 *do* † 20.12.1877 *do.* Taulu 92.

Mikko * 19.9.1837 *do.*

Paavo * 6.4.1839 *do* † 18.11.1898 Sakkola Kosela. Taulu 93.

Anna * 11.2.1841 Sakkola Vilakkala † 11.2.1841 *do.*

Maria * 1.6.1843 *do.*

Aleksanteri * 9.4.1845 *do* † Sakkola Vilakkala? Taulu 94.

Juhana * 18.9.1847 Sakkola Vilakkala. Taulu 95.

Taulu 90

Katri Viskari * 12.9.1831 Sakkola Vilakkala † 15.4.1880 Sakkola Koukunniemi. saunatauti. Taulu 89.¹ ∞ 1840-luku **Matti Myöhänen** * 1.12.1822 *do* † 17.5.1899 *do.*

Juho * 1.2.1850 *do* † 29.10.1915 Metsäpirtti Koukunniemi.

Anna * 21.3.1853 Sakkola Koukunniemi.

Heikki * 22.3.1856 *do* † 25.3.1857 *do.*

Heikki * 13.2.1858 *do* † 4.4.1860 *do.*

Heikki * 22.3.1861 *do* † 14.1.1888 Sakkola Kosela.

Helena * 9.10.1864 Sakkola Koukunniemi.

Katri * 23.10.1867 *do.*

Matti * 28.11.1870 *do.*

Antti * 21.9.1875 *do* † 21.9.1875 *do.*

Taulu 91

Jaakko Viskari * 25.7.1833 Sakkola Vilakkala † 29.1.1896 *do.* halvaus. Taulu 89. Nämndemans son.² ∞ 1870 **Helena Eeva** * 17.9.1846 Sakkola Kosela.

Saara * 19.7.1871 Sakkola Vilakkala.

Katriina * 4.11.1873 *do.*

Antti * 19.9.1875 *do.*

Maria * 30.7.1880 *do.*

Anna * 30.7.1880 *do.*

Taulu 92

Eeva Viskari * 10.3.1835 Sakkola Vilakkala † 20.12.1877 *do.* wattсот. Taulu 89. Lb syster.³ ∞ 24.6.1855 **Yrjö Naskali** * 20.4.1832 Sakkola Haidermaa.

Juho * 26.4.1860 *do.*

Liisa * 10.8.1861 *do.*

Maria * 19.7.1863 *do.*

Taulu 93

Paavo Viskari * 6.4.1839 Sakkola Vilakkala † 18.11.1898 Sakkola Kosela. pistos. Taulu 89. Vävy, talollinen.⁴ ∞ 1800-luku **Saara Eeva** * 8.9.1841 *do* † 22.1.1915 Metsäpirtti Kosela.

Katriina * 4.9.1863 Sakkola Kosela.

Aatami * 18.3.1867 *do* † 1937.

Anna * 7.6.1872 *do* † 31.10.1873 *do.*

Alexander * 7.9.1874 *do* † 26.4.1875 *do.*

Kristiina * 8.8.1876 *do* † 29.1.1877 *do.*

Taulu 94

Aleksanteri Viskari * 9.4.1845 Sakkola Vilakkala † Sakkola Vilakkala? Taulu 89.⁵ ∞ 8.11.1874 **Varpu Meskanen** * 6.1.1854.

Anna * 1.12.1875 Sakkola Vilakkala † 13.11.1878 *do.*

Helena * 24.5.1878 *do* † 1900-luku.

Juho * 30.7.1880 *do* † 1934.

Anna-Liisa * 13.6.1882 *do.*

Manu * 13.6.1884 *do* † 29.12.1884 *do.*

Loviisa * 7.12.1885 *do.*

Maria * 19.9.1888 *do* † 1900-luku.

Manu * 28.11.1890 *do* † 31.7.1976 Tyrvää.

Albert * 23.10.1893 Sakkola Vilakkala † 23.6.1986 Orivesi.

Alma Amalia * 28.7.1897 Sakkola Vilakkala.

Taulu 95

Juhana Viskari * 18.9.1847 Sakkola Vilakkala. Taulu 89. Vävy.⁶ ∞ 26.12.1877 **Liisa Hatakka** * 1.2.1859 Sakkola Terenttilä † 21.3.1934 Metsäpirtti Terenttilä.

Aleksanteri * 31.12.1886 Sakkola Terenttilä.

Helena * 28.12.1878 *do* † 22.1.1939 Metsäpirtti Arkontanhua.

Kaapre * 7.1.1881 Sakkola Terenttilä † 4.10.1930 Metsäpirtti Terenttilä?

Amalia * 31.8.1883 Sakkola Terenttilä † 23.5.1953.

Aleksanteri * 31.12.1886 *do.*

Mikko * 4.5.1891 *do.*

Iida * 22.12.1894 *do.*

¹RK 1843/330-80/107-kuol (48 v 7 kk 3 pv)

²RK 1853/387-kuol (62 v 6 kk 4 pv)-HeimoViskari

³RK 1843/330-vih-kuol (42 v)

⁴RK 1864/53-synt-kuol (59v 7 kk 10 pv)-Heimo Viskari

⁵RK 1890/720&727-Heimo Viskari

⁶RK 1872/215-80/269-90/431-Heimo Viskari

Hakemisto

Äikäs

Tuomas 1700-, 6

Ahtiainen

Liisa 1777-1850, 11

Eeva

Anna 1825-18, 15
Helena 1846-, 19
Saara 1841-1915, 19
Valpuri 1813-1893, 7

Hämäläinen

Regina 1805-1872, 16
Ristiina 1792-1863, 12

Hännikäinen

Anna 1768-, 5

Haapsaari

Anna 1825-1846, 14
Anna 1862-1866, 15
Aune 1797-1865, 6
Aune 1859-1867, 15
Elisabeth 1781-1782, 1
Heikki 1868-, 15
Helena 1835-1900, 15
Juho 1857-1, 15
Juho 1864-1868, 15
Maria 1807-, 6
Maria 1783-1785, 1
Maria 1853-1866, 15
Pekka 1798-1860, 14
Pekka 1861-1938, 15
Simo 1740-181x, 1
Simo 1828-1871, 14, 15
Sipri 'Sipro' 1828-1892, 14, 15
Susanna 1865-, 15
Vappu 1850-1850, 15
Vappu 1851-1866, 15
Vappu 1854-1914, 15

Haikonen

Abraham 1862-1862, 17
Anna 1858-185, 17
Anna 1860-1874, 17
Yrjö 1831-1888, 17

Halonen

Maria 1813-1877, 14

Hannuntr

Maria 1706-1766, 1

Hatakka

Eeva 1800-1833, 5
Liisa 1859-1934, 19
Lisa 1817-1871, 13

Henttonen

Kaarina 1853-, 16

Hiltunen

Hanna 1796-, 7
Matti 1800-, 7

Hoikka

Anna 1743-1804, 2

Hynnä

Agneta 1821-1821, 14
Agneta 1829-, 14
Anni 1860-1922, 14
Eeva 1830-1912, 14
Helena 1839-, 14
Johannes 1820-, 14
Juho 1846-1914, 14
Juho 1841-1843, 14
Juho 1856-1925, 14
Matti 1814-, 14
Matti 1836-1905, 14
Mikko 1788-1843, 3, 14
Mikko 1822-, 14
Mikko 1844-, 14
Simo 1760-1827, 3
Simo 1811-1878, 14
Simo 1826-1880, 14
Susanna 1854-, 14
Tuomas 1845-1847, 14
Varpu 1873-, 14
Yrjö 1796-1848, 3, 14

Hynni

Matti 1711-1771, 3

Hyytiä

Katariina 1789-1857, 5

Immonen

Aatami 1784-1850, 5
Agneta 1831-, 5
Anna 1777-1798, 10
Liisa 1829-1889, 5
Sanherib 1832-1891, 5

Jantunen

David 1799-1868, 9
Liisa 1811-1850, 10
Margareetta 1736-1812, 2
Varpu 1841-1910, 9

Karjalainen

Maria 1861-, 18

Karvanen

Anna 1790-1816, 14

Kautiainen

Varpu 1776-1813, 10

Kiiski

Maria 1833-1901, 11
Valpuri 1824-, 10
Yrjö 1778-, 10

Kinnari (Kiuru)

Susanna 1802-1848, 5

Kitunen

Anna Margareeta 1816-, 4
Antti 1821-, 4
Aune 1826-1893, 4
Matti 1823-186x, 4
Mikko 1786-1833, 4
Mikko 1818-1871, 4
Simo 1832-1902, 5

Kiuru

Aune 1792-1833, 10
Juho 1769-1769, 1
Maria 1763-1771, 1
Sohvi 1771-1772, 1
Sophia 1813-1886, 17
Tuomas 1739-1801, 1
Tuomas 1773-1813, 1
Valpuri 1765-1814, 1, 4

Kopock

Maria 167x-1742, 1

Koppanen

Liisa 1834-1904, 11

Kuoppa

Abram 1817-1817, 6
Aune 1808-1831, 7
Maria 1763-1819, 6
Martti 1791-1817, 6
Saara 1798-1869, 9, 13
Varpu 1826-1865, 16

Kuoso

Johannes 1774-, 11
Sohvi 1792-, 11

Kyllästinen

Aatami 1823-1871, 11
Aune 1847-1848, 11
Matti 1855-, 11
Tahvo 1849-1893, 11

Lattunen

Kristiina 1831-1856, 15

Laulajainen

Aapro 1839-1900, 15, 16
Aapro 1864-1923, 16
Albert 1900-, 18
Alexander 1829-1850, 17
Anna 1834-1845, 17
Anna Maria 1851-1860, 16
Anna Maria 1861-1863, 16
Anna Maria 1881-19, 17
Antti 1837-, 17
Antti 1839-1875, 17
Aune 'Agneta' 1803-1806, 3
Aune 1861-1893, 16
Eeva 1837-1862, 17

- Hanna 1854-, 16
 Helena 1837-, 15, 16
 Helena 1839-1839, 17
 Helena 1852-1936, 16
 Helena 1883-, 18
 Helena 1888-, 16
 Johan 1827-1848, 15
 Jooseppi 1894-, 18
 Juho 1848-1887, 15, 16
 Juho 1869-1938, 16
 Juho 1885-1904, 16
 Katariina 1843-1845, 17
 Katarina 'Catharina' 1813-18, 3
 Katrina 1855-1946, 16, 17
 Kustaa 1845-1934, 17
 Liisa 1814-1866, 8
 Lotta 1867-1917, 16
 Loviisa 1886-1948, 18
 Maria 1827-1888, 17
 Maria 1877-1912, 16
 Maria 1881-, 16
 Maria 1882-, 16
 Matti 1835-1836, 17
 Matti 1889-1889, 18
 Matti 1890-, 18
 Michel 1848-1872, 16
 Michel 1860-1872, 16
 Mikko 1799-1850, 3, 15
 Mikko 1890-, 16
 Paul 1802-1846, 3, 16
 Paulus 1797-1802, 3
 Petter Abraham 1835-1836, 15
 Saara 1810-1854, 3, 18
 Samuel 1806-1845, 3, 17
 Sara 1809-, 3
 Simo 1825-1881, 15
 Simon 1769-1829, 3
 Simon Adolf 1864-1864, 16
 Sofia 1841-1875, 17
 Tahvo 1841-1912, 17, 18
 Tahvo 1858-1929, 16
 Tuomas 1831-1862, 15, 16
 tyttö 1834-1834, 17
 Väinö 1904-, 18
 Valpuri 1832-1905, 17
 Vappu 1795-1840, 3, 14
 Varpu 1872-1937, 16
 Ville 1842-1899, 15, 16
- Lemmetty
 Maria 1775-1831, 12
- Leppänen
 Katri 1795-1842, 7
 Maria 1802-, 5
 Matti 1821-1882, 16
 Tapani 1787-1848, 6
 Valpuri 1871-, 16
- Lius
 Anna 1804-1807, 4
 Antti 1759-1809, 4
 Liisa 1793-1809, 4
 Riitta 1795-, 4
- Loponen
 Anna 1772-1814, 3
 Anna 1756-, 3
 Samuel 1739-1797, 3
- Luukko
 Aune 1769-1801, 4
- Lylander
 Aapro 1863-1918, 17
 Aleksanteri 1847-1849, 17
 Aleksanteri 1850-1921, 17
 Anna 1851-1912, 17
 Antti 1818-1879, 17
 Helena 1858-1921, 17
 Juho 1846-1886, 17
 Katarina 1860-1935, 17
 Simo 1865-1902, 17
 Staffan 1855-1877, 17
 Valborg 1853-1884, 17
- Makkara
 Aatami 1791-, 6
 Aatami 1828-, 6
 Susanna 1796-1857, 14
- Meskanen
 Maria 1802-1870, 15
 Valpuri 1812-, 9
 Varpu 1854-1, 19
- Metso
 Anna 1812-, 6
 Helena 1819-, 6
 Juho 1776-1848, 6
 Katri 1833-1899, 6
 Maria 1805-, 6
 Martti 1816-, 6
 Saara 1821-, 6
 Tapani 1809-1868, 6
 Yrjö 1808-, 6
- Myöhänen
 Anna 1853-, 19
 Antti 1875-1875, 19
 Heikki 1856-1857, 19
 Heikki 1858-1860, 19
 Heikki 1861-1888, 19
 Helena 1864-, 19
 Juho 1850-1915, 19
 Katri 1867-, 19
 Matti 1822-1899, 19
 Matti 1870-, 19
- Naskali
 Juho 1860-, 19
 Liisa 1861-, 19
 Maria 1863-, 19
- Yrjö 1832-, 19
- Paksu
 Anna 1797-1820, 12
- Paukku
 Aune 1767-1842, 6
 Aune 1793-, 5
 Maria 1746-1800, 2
 Maria 1839-1925, 16
 Valpuri 1759-1813, 9
 Varpu 1779-1818, 9
- Pekki
 Anna 1803-, 13
- Peltonen
 Aatami 1752-1814, 7
 Aatami 1837-1913, 8
 Agneta 1859-, 8
 Antti 1837-1903, 8
 Aune 1803-1876, 7, 8
 Aune 1844-1884, 8
 Aune 1853-, 8
 Hanna 1833-1918, 8
 Heikki 1809-1889, 8
 Helena 1843-1845, 8
 Helena 1858-1936, 8
 Katariina 1810-1810, 7
 Liisa 1835-1897, 8
 Maria 1801-, 7
 Maria 1807-1880, 7, 8, 12
 Maria 1829-1904, 8
 Maria 1849-, 8
 Marketta 1806-, 7
 Martti 1810-1861, 7, 8
 Martti 1842-, 8
 Matti 1811-1812, 7
 Matti 1840-, 8
 Mikko 1813-1815, 8
 Pauli 1827-, 8
 Simo 1840-1893, 8
 Susanna 1831-, 8
 Susanna 1846-, 8
 Valpuri 1774-1854, 12
- Pohjalainen
 Helena 1786-1852, 14
 Maria 1733-1807, 2
 Varpu 1780-1847, 13
- Pohjolainen
 Katariina 1811-1881, 9
- Pusa
 Anna 1797-, 4
 Antti 1766-, 1
 Aune 1804-, 4
 Eeva 1815-1873, 7
 Heikki 1799-, 4
 Jaakko 1769-1807, 1, 4
 Johannes 1768-, 1
 Juho 1755-1828, 7
 Maria 1802-, 4

- Ristiina 1807-, 4
 Tapani 1791-1867, 7
 Yrjö 1732-1779, 1
- Rinkinen
 Maria 1846-, 9
 Varpu 1839-, 9
- Saksanen
 Maria 1786-, 8
- Savolainen
 Katariina 1820-1860, 11
- Susi
 Aapro 1773-1846, 2, 12
 Aapro 1830-, 8, 12
 Aapro 1830-1907, 6
 Aatami 1837-, 8, 12
 Aatami 1853-, 9
 Agnetha 1845-, 11
 Aleksanteri 1840-1910, 13
 Aleksanteri 1854-, 13
 Anna 1791-, 10
 Anna 1798-, 6
 Anna 1802-1806, 12
 Anna 1807-, 11
 Anna 1813-, 8, 9
 Anna 1814-, 10
 Anna 1824-1863, 12
 Anna 1833-, 9
 Anna 1839-, 8, 12
 Anna 1843-, 7
 Anna 1848-, 9
 Anna 1861-, 11
 Anna 1869-, 11
 Anna 1873-, 11
 Antti 1744-1745, 2
 Antti 1790-1838, 6
 Aune 1761-1806, 2, 7
 Aune 1793-18, 6
 Aune 1811-, 12
 Aune 1834-, 13
 Aune 1836-1909, 13
 Aune 1837-, 9
 Eeva 1748-1749, 2
 Eeva 1778-, 2
 Eeva 1805-1837, 12, 13
 Eeva 1828-1858, 13
 Hanna 1807-, 9
 Hanna 1826-, 10
 Hanna 1841-1887, 7
 Heikki 1796-1816, 12
 Heikki 1835-, 8, 12
 Heikki 1835-1906, 7
 Heikki 1841-1842, 13
 Heikki 1845-1922, 8, 12
 Heikki 1846-, 13
 Heikki 1869-1869, 11
 Helena 1778-, 2
 Helena 1826-, 12
 Helena 1826-1869, 12
 Helena 1856-, 7
 Helena 1870-, 11
 Jaakko 1739-1812, 2
 Jaakko 1797-, 10
 Jacobus 1803-, 6
 Johannes 1765-1765, 2
 Johannes 1802-, 6
 Johannes 1810-, 6
 Juho 1760-, 2
 Juho 1777-1805, 2
 Juho 1800-, 13
 Juho 1813-1818, 12
 Juho 1829-, 9
 Juho 1837-1895, 6
 Juho 1840-1877, 9
 Juho 1850-, 9
 Juho 1866-1931, 14
 Juho 1870-, 11
 Kaapre 1775-1815, 2, 12
 Kaapre 1809-1893, 13
 Kaapre 1812-, 13
 Kaapre 1836-1863, 9
 Kaapre 1867-1868, 11
 Katariina 1803-, 8
 Katarina 1832-1899, 6
 Katri 1845-1919, 13
 Katri 1862-1942, 11
 Liisa 1770-, 2, 10
 Liisa 1828-1861, 9
 Liisa 1851-1904, 11
 Mari 1836-1912, 9, 16
 Maria 1820-, 6
 Maria 1829-, 9
 Maria 1785-1785, 9
 Maria 1805-, 12
 Maria 1816-1875, 10, 11
 Maria 1821-, 12
 Maria 1826-, 9
 Maria 1839-, 13
 Maria 1845-, 7
 Maria 1863-, 11
 Maria 1875-, 11
 Marketta 1806-, 8
 Martti 1798-1858, 8, 9
 Martti 1737-1798, 2
 Martti 1800-1801, 12
 Martti 1825-1897, 6
 Martti 1838-, 7
 Martti 1843-, 9
 Martti 1847-, 8, 12
 Martti 1848-1915, 7
 Martti 1860-, 11
 Martti 1862-, 11
 Martti 1867-1919, 11
 Matti 1773-1773, 2
 Matti 1777-, 2, 9
 Matti 1784-1794, 9
 Matti 1816-, 9
 Matti 1832-1890, 9
 Matti 1843-, 11
 Matti 1860-1928, 11
 Mikko 1768-1768, 2
 Mikko 1786-1787, 2
 Mikko 1809-, 8
 Mikko 1832-, 10
 Mikko 1834-1892, 10, 11
 Mikko 1838-, 9
 Nuutti 1767-, 2
 Nuutti 1800-1871, 8, 9
 Pärtyyli 1776-1844, 2, 13
 Pauli 1736-1736, 2
 Pauli 1793-1820, 13
 Pauli 1813-, 9
 Pauli 1864-, 11
 Pauli 1866-, 11
 Pekka 1811-, 8
 Pekka 1832-, 8, 12
 Perttu 1833-1916, 13
 Peter 1766-, 2, 9
 poika 1841-, 9
 Riitta 1788-1851, 9, 10
 Ristiina 1850-, 13
 Saara 1807-1812, 12
 Saara 1841-, 11
 Simo 1718-1768, 2
 Simo 1741-1813, 2
 Simo 1774-1835, 2, 10
 Simo 1783-1807, 2, 11
 Simo 1797-1868, 12
 Simo 1806-1878, 6, 7
 Simo 1843-1907, 13
 Simo 1848-1905, 11
 Simo 1858-1934, 7
 Simo 1864-1947, 14
 Simo 1865-1943, 11
 Sohvi 1830-, 13
 Susanna 1765-1815, 2, 7
 Susanna 1842-, 8, 12
 Taavetti 1810-, 12
 Tahvo 1809-1871, 8, 12
 Tahvo 1819-1888, 10, 11
 Tahvo 1822-1870, 6
 Tahvo 1830-1889, 9
 Tahvo 1834-1895, 9, 14
 Tahvo 1850-, 8, 12
 Tahvo 1853-1913, 8, 12
 Tapani 1775-1840, 2, 8
 Tuomas 1760-1838, 2, 6
 Tuomas 1810-, 9
 Tuomas 1824-1893, 6
 Valpuri 1779-, 2, 11
 Valpuri 1820-1898, 13
 Valpuri 1839-, 13
 Valpuri 1846-, 9

- Varpu 1826-, 13
 Varpu 1834-1919, 6
 Varpu 1837-, 8, 12
 Varpu 1869-1869, 11
 Vilppu 1832-1908, 13
 Walborg 1823-, 10
- Sutelainen
 Varpu 1813-1854, 11
- Tulokas
 Helka 1749-1784, 2
- Tuokko
 Aune 1831-, 14
- Turkkinen
 Katarina 1808-1841, 9
- Ukkonen
 Aleksanteri 1851-1878, 17
 Anna 1765-18, 3
 Anna 1853-, 17
 Helena 1861-1937, 17
 Kaapre 1864-1876, 17
 Malakias 1855-, 17
 Mikko 1858-, 17
 Paavo 1816-1865, 17
- Vanhanen
 Anna 1730-1802, 1, 3
 Anna 1743-1820, 1
 Heikki 1737-1780, 1
 Juho 1696-1766, 1
 Katri 1852-, 16
 Liisa 1740-1784, 1
 Magdaleena 1736-1787, 1, 3
 Maria 1714-1774, 1, 2
 Maria 1746-1806, 1
 Pauli 1734-1738, 1
 Reko 1670-, 1
 Varpu 1710-1800, 1, 2
 Yrjö 1749-1767, 1
- Vaskelainen
 Aapro 1837-, 5
 Aatami 1798-1868, 5
 Anna 1795-1809, 4
 Antti 1826-, 5
 Antti 1828-, 5
 Aune 1789-, 4
 Eeva 1828-, 5
 Juho 1833-, 5
 Katariina 1841-, 5
 Maria 1792-1869, 4
 Matti 1775-1832, 2, 5
 Matti 1833-1883, 5
 Mikko 1822-1901, 5
 Paavo 1809-, 4, 5
 Pietari 1745-1805, 2
 Saara 1785-1825, 2, 5
 Saara 1795-1844, 5
 Simo 1799-1862, 4, 5
 Simo 1737-1803, 2
 Simo 1799-, 4
 Simo 1824-1862, 5
 Sohvi 1830-, 5
 Susanna 1835-1894, 5
 Taavetti 1841-, 5
 Tapani 1730-, 2
 Valpuri 1732-1798, 2
 Yrjö 1797-, 4, 5
 Yrjö 17-1748, 2
 Yrjö 1725-1799, 2
 Yrjö 1768-, 2, 4
- Viskari
 Aatami 1867-1937, 19
 Albert 1893-1986, 19
 Aleksanteri 1845-1, 19
 Aleksanteri 1886-, 19
 Alexander 1874-1875, 19
 Alma Amalia 1897-, 19
 Amalia 1883-1953, 19
- Anna 1841-1841, 19
 Anna 1872-1873, 19
 Anna 1875-1878, 19
 Anna 1880-, 19
 Anna-Liisa 1882-1, 19
 Antti 1805-1848, 18
 Antti 1875-, 19
 Eeva 1835-1877, 19
 Helena 1830-, 18
 Helena 1878-19, 19
 Helena 1878-1939, 19
 Iida 1894-, 19
 Jaakko 1833-1896, 19
 Juhana 1847-1, 19
 Juho 1880-1934, 19
 Kaapre 1881-1930, 19
 Katri 1831-1880, 18, 19
 Katriina 1863-, 19
 Katriina 1873-, 19
 Kristiina 1876-1877, 19
 Loviisa 1885-1, 19
 Manu 1884-1884, 19
 Manu 1890-1976, 19
 Maria 1843-, 19
 Maria 1880-, 19
 Maria 1888-19, 19
 Mikko 1837-, 19
 Mikko 1891-, 19
 N. 1848-, 18
 Paavo 1839-1898, 19
 Saara 1871-, 19
- Waronen
 Helena 1829-, 13
 Maria 1828-, 13
 Nuutti 1801-1868, 13
 Pekka 1836-1837, 13
 Simo 1833-1834, 13
- Watka
 Marketta 1700-, 2