

1 Sukutaulut

1.1 Sukupolvet 1-3

Pietari Paukku

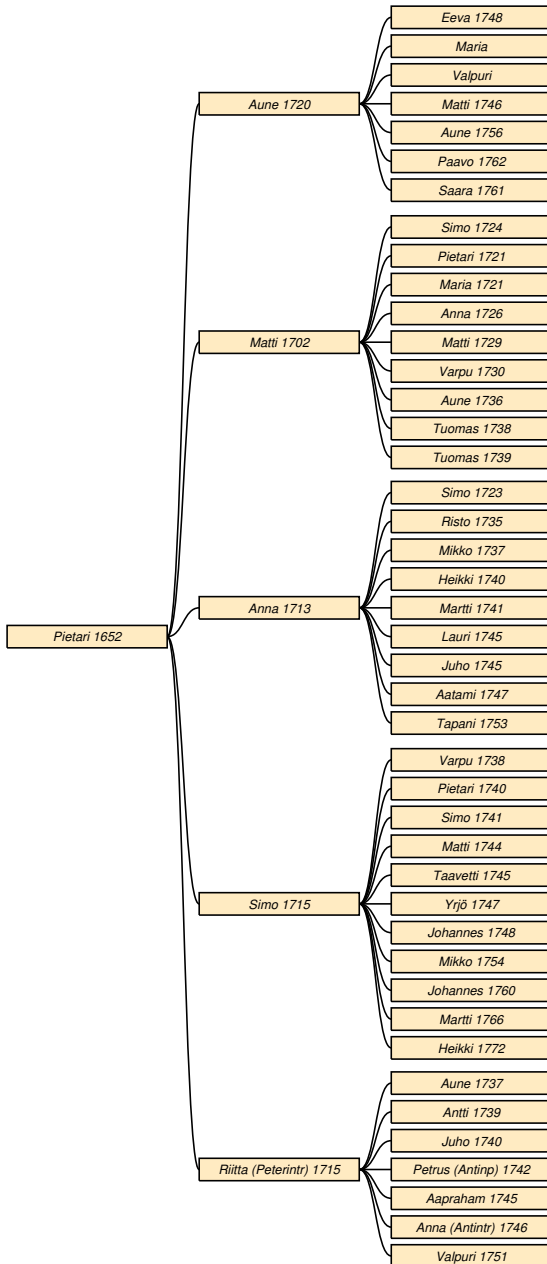

Taulu 1

Pietari Paukku * 1652 Sakkola Korhola † 9.7.1755

do. Bonde.¹ ∞ 1700-luku **Maria Kinnar** * 1672 † 24.8.1754 *do.*

Aune * 1720 *do* † 1700-luku Sakkola Kosela. Taulu 2.

Matti * 1702 Sakkola Korhola? † 19.6.1754 Sakkola Korhola. Taulu 9.

Anna * 1713 † 6.1.1791 *do.* Taulu 14.

Simo * 1715 Sakkola Korhola? † 10.11.1773 Sakkola Korhola. Taulu 22.

Riitta * 1715 Sakkola Kosela † 17.1.1770 Sakkola kk. Taulu 30.

Taulu 2

Aune Paukku * 1720 Sakkola Korhola † 1700-luku Sakkola Kosela. Taulu 1.² ∞ 26.12.1744 **Abraham Eeva** * 1717 *do* † 21.3.1778 Sakkola Kaarnajoki.

Eeva * 1748 Sakkola Kosela † 16.4.1749 *do.*

Maria * 1740-luku *do* † 19.11.1804 Rautu Korlee. Taulu 3.

Valpuri * 1750-luku Sakkola Kosela. Taulu 4.

Matti * 1746 *do* † 8.2.1789 Sakkola Kaarnajoki. Taulu 5.

Aune * 26.12.1756 *do* † 29.7.1814 Sakkola Jaama. Taulu 6.

Paavo * 1762 Sakkola Kosela † 8.12.1835 Sakkola Kaarnajoki. Taulu 7.

Saara * 1761 Sakkola Kosela † 10.1.1792 Sakkola Lehtmätsä. Taulu 8.

Taulu 3

Maria Eeva * 1740-luku Sakkola Kosela † 19.11.1804 Rautu Korlee. lifsj. Taulu 2.³ ∞ 28.12.1764 **Pauli Pyöttiö** * 1743 *do* † 4.7.1820 *do.*

Jonas * 7.5.1787 *do* † 3.5.1834 *do.* Taulu 33.

Taulu 4

Valpuri Eeva * 1750-luku Sakkola Kosela. Taulu 2.⁴ ∞ N. N.

Taulu 5

Matti Eeva * 1746 Sakkola Kosela † 8.2.1789 Sakkola

¹RK 1748-HK 1724/66-54/571-kuol

²RK 1765-83/27-vih-HK 1747-Eevakirja(437)

³RK 1748-65-kuol (63 v)-MAListalo-Eevakirja(437)

⁴RK 1748-65-MAListalo-Eevakirja(437)

la Kaarnajoki. Taulu 2.¹ ∞ 27.12.1775 **Eeva Ahtiainen** * 1752 Sakkola Jaama † 9.4.1812 Sakkola Kaarnajoki.

Taulu 6

Aune Eeva * 26.12.1756 Sakkola Kaarnajoki † 29.7.1814 Sakkola Jaama. Taulu 2.² ∞ 26.12.1777 **Joonas Ahtiainen** * 23.5.1753 do † 8.3.1827 do.

Paavo * 11.4.1776 do † 30.10.1846 Sakkola Viisjoki. Taulu 35.

Varpu * 1781 Sakkola Jaama † 9.5.1784 do.

Johannes * 1782 Sakkola Viisjoki † 5.1.1784 Sakkola Jaama.

Aune * 21.10.1784 do † 24.9.1854 Sakkola Kaarnajoki. Taulu 40.

Maria * 25.6.1787 Sakkola Jaama † 5.4.1790 do.

Matti * 25.11.1789 do † 20.3.1852 Sakkola Viisjoki. Taulu 42.

Antti * 20.11.1791 Sakkola Jama † 12.4.1865 Sakkola Viisjoki. Taulu 47.

Anna * 23.5.1794 Sakkola Jaama † 21.2.1795 do.

Maria * 20.1.1796 do † 1.6.1842 Rautu Kuninkaansekkä. Taulu 53.

Saara * 24.5.1800 Sakkola Jaama † 24.5.1859 Sakkola Viisjoki. Taulu 54.

Taulu 7

Paavo Eeva * 1762 Sakkola Kosela † 8.12.1835 Sakkola Kaarnajoki. Taulu 2. Talonpoika.³ ∞ 27.12.1780 **Anna Meskanen** * 30.4.1760 Sakkola Vilakkala † 24.6.1818 Sakkola Karnajoki. ∞ 3.1.1819 **Maria Pohjolainen** * 3.10.1790 Sakkola? † 12.2.1837 Sakkola Kaarnajoki.

Aune * 10.3.1782 do.

Paavo * 6.7.1800 do.

Elisabeth * 12.3.1784 Sakkola Karnajoki † 3.11.1848 Sakkola Terenttilä. Taulu 56.

Elisabeth * 12.3.1784 Sakkola Karnajoki † 3.11.1848 Sakkola Terenttilä. Taulu 56.

Katariina * 2.11.1786 Sakkola Karnajoki † 31.8.1838 Sakkola Kaarnajoki. Taulu 58.

Maria * 13.3.1789 do † 2.8.1860 do. Taulu 60.

N. N.

Daavid * 20.12.1791 Sakkola Karnajoki.

Helena * 1.5.1795 Sakkola Kaarnajoki.

Riitta 'Brita' * 9.11.1797 do.

Pauli * 22.2.1822 Sakkola Karnajoki.

Antti * 23.10.1823 do.

Taulu 8

Saara Eeva * 1761 Sakkola Kosela † 10.1.1792 Sakkola Leht metsä. Taulu 2.⁴ ∞ 27.12.1780 **Juho Hämäläinen** * 1760-luku do.

Aapro * 5.4.1782 do † 1.2.1783 Sakkola Leht metsä.

Tuomas * 28.1.1784 Sakkola Leht metsä.

Joonas * 9.1.1786 do † 12.6.1787 Sakkola Leht metsä.

Anna * 2.12.1789 Sakkola Leht metsä.

Taulu 9

Matti Paukku * 1702 Sakkola Korhola? † 19.6.1754 Sakkola Korhola. Taulu 1. Bondes son.⁵ ∞ 1700-luku

Varpu Paukku * 1700 Sakkola? † 22.2.1741 Sakkola Neusaari. ∞ 25.11.1744 **Aune Torikka** * 1700-luku † 1700-luku Sakkola.

Simo * 1724 Sakkola Neusaari † 1776 Sakkola Korhola. Taulu 10.

Pietari * 1721 Sakkola Neusaari † 28.6.1776 Sakkola Korhola. Taulu 11.

Maria * 1721 Sakkola Kosela † 10.10.1799 Sakkola Metsäpirtti. Taulu 12.

Anna * 1726 Sakkola Korhola † xx Rautu? Taulu 13.

Matti * 1729 Sakkola Korhola † 19.4.1797 Sakkola Metsäpirtti kk.

Varpu * 1730 Sakkola Neusaari † 23.10.1737 do.

Aune * 1736 do † 2.2.1740 do.

Tuomas * 1738 do † 21.5.1738 do.

Tuomas * 24.6.1739 do † 15.7.1739 do.

Taulu 10

Simo Paukku * 1724 Sakkola Neusaari † 1776 Sakkola Korhola. hetz feb.. Taulu 9. Bonde.⁶ ∞ 1752 **Maria Päkär** * 1734 † 1776 do.

Pietari * 28.2.1770 do † 20.2.1839 do. Taulu 62.

Vilppu * 28.4.1773 do † 10.12.1838 Sakkola Joentaka. Taulu 68.

Taulu 11

Pietari Paukku * 1721 Sakkola Neusaari † 28.6.1776 Sakkola Korhola. pest. Taulu 9. Bondes son.⁷ ∞ 1700-luku **Anna Sipintr** * 1700-luku † Sakkola Korhola?

⁴vih (Saara asuu Kaarnaajoella avioituessaan)-Eeva-kirja(438) (kuolee vesipöhöön)

¹vih-MAListalo-Eevakirja(437)

²RK 1783-97/34-1810/54-vih-kuol (65 v)-Eevakirja/437

³RK 1783/19-97/22-1819/36-synt/tytär-MAListalo-Eevakirja(439)

⁵RK 1748-HK 1724/66-vih-kuol

⁶RK 1748-HK 1754/571-kuol (52 v)

⁷RK 1748-HK 1754/571-kuol (55 v)

Taulu 12

Maria Paukku * 1721 Sakkola Kosela † 10.10.1799 Sakkola Metsäpirtti. Taulu 9.¹ ∞ 26.12.1744 **Yrjö Kuoppa** * 1716 Sakkola Metsäpirtti kk? † 11.3.1786 Sakkola Metsäpirtti kk.

Aune * 1.6.1746 Sakkola Metsäpirtti † 22.8.1753 do.

Matti * 6.3.1750 do † 24.12.1824 do. Taulu 73.

Simo * 1752 do † 10.5.1814 Rautu Palkeala. Taulu 77.

Yrjö * 1755 Sakkola Metsäpirtti † 16.12.1803 Rautu Vehmainen. Taulu 83.

Paavo * 1755 Sakkola Metsäpirtti † 3.3.1802 do. Taulu 87.

Mikko * 1763 do † 15.1.1807 do. Taulu 89.

Taulu 13

Anna Paukku * 1726 Sakkola Korhola † xx Rautu? Taulu 9.² ∞ 15.12.1751 **Peter Laitinen** * 1710 Rautu.

Taulu 14

Anna Paukku * 1713 † 6.1.1791 Sakkola Korhola. Taulu 1.³ ∞ 1730-luku **Risto Hatakka** * 1710 do † 8.1.1760 do. ∞ 25.5.1765 **Pärttyli Rautiainen** * 1718 do † 9.6.1782 do.

Simo Hatakka * 1723 do † 10.1.1812 do. Taulu 15.

Risto Hatakka * 10.2.1735 do † 8.12.1798 do. Taulu 16.

Mikko Hatakka * 23.3.1737 do † 9.5.1797 do. Taulu 17.

Heikki Hatakka * 13.3.1740 do † 2.6.1796 do. Taulu 18.

Martti Hatakka * 1741 do † 2.5.1796. Taulu 19.

Lauri Hatakka * 1745 do † 1.4.1820 do. Taulu 20.

Juho Hatakka * 1745 do † 24.2.1808 do. Taulu 21.

Aatami Hatakka * 21.11.1747 do † 5.3.1749 do.

Tapani Hatakka * 19.12.1753 do † 11.12.1754 do.

Taulu 15

Simo Hatakka * 1723 Sakkola Korhola † 10.1.1812 do. alter. Taulu 14. Talollinen.⁴ ∞ 30.11.1753 **Kaarina Eeva** * 1734 Sakkola Kosela † 21.9.1766 Sakkola Korhola. ∞ 11.3.1767 **Maria Sallinen** * 6.3.1745 Sakkola Saaronen † 9.2.1791 Sakkola Korhola.

Hanna * 29.5.1754 do.

Anna * 10.12.1755 do † 10.11.1781 Sakkola Saaronen. Taulu 93.

Varpu * 1757 Sakkola Korhola † 20.2.1832 Sakkola Petäjärvi. Taulu 96.

Johannes * 18.5.1762 Sakkola Korhola.

Maria * 10.11.1764 do.

Simo * 1.3.1771 do.

Lauri * 2.8.1775 do † 16.6.1834 Sakkola Hatakka. Taulu 99.

Risto * 17.9.1777 Sakkola Korhola † 28.4.1829 do. Taulu 101.

Maria * 1.11.1779 do † 7.1.1814 Sakkola Kosela. Taulu 103.

Taulu 16

Risto Hatakka * 10.2.1735 Sakkola Korhola † 8.12.1798 do. Taulu 14.⁵ ∞ 1.1.1756 **Maria Laulajainen** * 1733 Sakkola Taipale † 7.3.1782 Sakkola Korhola. ∞ 1785 **Eeva Pärssinen** * 1743 † 28.2.1808 do.

Antti * 21.11.1764 do † 24.4.1767 do.

Risto * 17.1.1768 do † 15.6.1768 do.

Martti * 1772 do † 25.4.1840 Sakkola Hatakka. Taulu 105.

Aune * 18.12.1780 Sakkola Korhola.

Taulu 17

Mikko Hatakka * 23.3.1737 Sakkola Korhola † 9.5.1797 do. swulst. Taulu 14. Bonde.⁶ ∞ 19.12.1759 **Katariina Immonen** * 12.6.1740 Sakkola Jaama † 6.5.1809 Sakkola Korhola.

Anna * 14.2.1760 do † 1.11.1803 Sakkola Jaama. Taulu 107.

Johannes * 7.4.1771 Sakkola Korhola.

Valpuri * 11.8.1777 do.

Katariina * 15.7.1778 do.

Jaakko * 15.7.1778 do † 12.9.1828 do. Taulu 113.

Taulu 18

Heikki Hatakka * 13.3.1740 Sakkola Korhola † 2.6.1796 do. Taulu 14. 17930623ha.⁷ ∞ 27.12.1780 **Katariina Ukkonen** * 1740 Sakkola Koukunniemi. ∞ 1791 **Varpu Tynkkynen** * 30.5.1768 Rautu Palkeala † 14.3.1801 Sakkola Korhola.

Juho * 23.6.1793 do † 6.2.1867 Sakkola Hatakka. Taulu 116.

Maria * 4.5.1796 Sakkola Korhola.

¹RK 1748-1765-1783/51-vih-kuoll-HK 1724/66-54/570

²RK 1748-vih

³RK 1748/Korhola2-HK 1754/571-vih-KimmoLaulajainen

⁴RK 1748/Korhola 2-97/56-HK 1754/571-synt-kuol (89 v)

⁵RK 1748-65-83/44-97/56-ICI-vih-EevaMalkamäki

⁶RK 1783/44-97/56-synt (Rautu; isä Crister Hatakka)-vih-kuol (64 v 6 kk)

⁷synt (Rautu)-kuol(59 v 6 kk)

Taulu 19

Martti Hatakka * 1741 Sakkola Korhola † 2.5.1796. stygn. Taulu 14.¹ ∞ 16.12.1767 **Anna Nevalainen** * 1746 Rautu Maanselkä † 26.4.1786 Sakkola Korhola.

Katariina * 15.2.1774 *do.*

Anna * 21.11.1776 *do.*

Mikko * 20.2.1783 *do* † 10.3.1850 Sakkola Arkuntanhua. Taulu 122.

Taulu 20

Lauri Hatakka * 1745 Sakkola Korhola † 1.4.1820 *do.* svullen. Taulu 14. Bonde, värd.² ∞ 29.12.1773 **Anna Metso** * 1748 Sakkola Metsäpirtti † 8.3.1808 Sakkola Korhola.

Hanna * 19.11.1779 *do* † 4.7.1844 Sakkola Joentaka. Taulu 128.

Tapani * 20.8.1787 Sakkola Korhola † 5.1.1842 Sakkola Arkuntanhua.

Anna * 7.4.1790 Sakkola Korhola † 19.10.1843 Sakkola Arkuntanhua.

Aune * 28.4.1793 Sakkola Korhola † 2.10.1858 Sakkola Arkuntanhua. Taulu 134.

Taulu 21

Juho Hatakka * 1745 Sakkola Korhola † 24.2.1808 *do.* Taulu 14.³ ∞ 12.12.1770 **Anna Turkinen** * 1747 Sakkola Haparainen † 27.5.1786 Sakkola Korhola. ∞ 1787 **Eeva Polakainen** * 1700.

Risto * 25.2.1773 *do.*

Juho * 1775 *do* † 20.3.1825 Sakkola Arkuntanhua. Taulu 135.

Liisa * 1777 Sakkola Korhola † 13.1.1863 Rautu Kuninkaanselkä. Taulu 138.

Maria * 26.6.1780 Sakkola Korhola.

Varpu * 17.3.1782 *do.*

Pekka * 13.4.1784 *do.*

Katariina * 11.1.1788 *do.*

Taulu 22

Simo Paukku * 1715 Sakkola Korhola? † 10.11.1773 Sakkola Korhola. Taulu 1. Bonde.⁴ ∞ 1736 **Anna Laitinen** * 1720 Sakkola Riiska † 1782 Sakkola Korhola.

Varpu * 7.5.1738 Sakkola Neusaari † 27.5.1739 *do.*

Pietari * 1.6.1740 *do* † 20.11.1787 Sakkola Korho-

la. Taulu 23.

Simo * 1741 *do* † 4.2.1802 *do.* Taulu 24.

Matti * 11.2.1744 *do* † 2.2.1756 *do.*

Taavetti * 1745 *do* † 30.11.1825 *do.* Taulu 25.

Yrjö * 1747 *do* † 5.2.1830 *do.* Taulu 26.

Johannes * 20.8.1748 *do* † 20.8.1749 *do.*

Mikko * 1754 *do* † 27.8.1821 Sakkola Labanainen. Taulu 27.

Johannes * 7.2.1760 Sakkola Korhola † 20.12.1767 *do.*

Martti * 1766 *do* † 21.6.1839 *do.* Taulu 28.

Heikki * 1772 *do* † 1790 *do.* Taulu 29.

Taulu 23

Pietari Paukku * 1.6.1740 Sakkola Neusaari † 20.11.1787 Sakkola Korhola. hetzig feber. Taulu 22. Bonde.⁵ ∞ 1800-luku **Maria Kiuru** * 1700-luku † 1804 *do.*

Matts * 19.2.1755 *do* † 1800-luku Sakkola xx. Taulu 140.

Anna * 23.11.1761 Sakkola Korhola † 20.1.1812 *do.* Taulu 141.

Abraham * 1769 *do* † 1792 *do.*

Varpu * 10.8.1779 *do* † 1.6.1818. Taulu 144.

Britha * 1780 *do* † 28.8.1822 Sakkola Joentaka. Taulu 148.

Aatami * 1780 Sakkola Korhola † 1839 *do.* Taulu 151.

Taulu 24

Simo Paukku * 1741 Sakkola Korhola † 4.2.1802 *do.* Taulu 22.⁶ ∞ 28.12.1771 **Varpu Immonen** * 1753 *do* † 23.7.1799 *do.*

Kaarina * 11.9.1770 *do* † 4.3.1855 Sakkola Saaronen. Taulu 154.

Simo * 5.2.1773 Sakkola Korhola † 24.2.1827 *do.* Taulu 162.

Anna * 15.9.1785 *do.*

Antti * 24.11.1788 *do* † 22.1.1822 Sakkola Joentaka. Taulu 165.

Aatami * 3.1.1792 Sakkola Korhola.

Aune * 2.12.1792 *do.*

Taulu 25

Taavetti Paukku * 1745 Sakkola Korhola † 30.11.1825 *do.* h.feb.. Taulu 22. Bonde.⁷ ∞ 1700-luku **Maria Sidar** * 1758 † 29.9.1817 *do.*

¹RK 1765/Korhola 2-83/44-kuol (56 v, g.w. Martin Christerss. Hatacka)

²RK 1748-65-HK 1754-vih-kuol (75 v, Begrav i Metsäpirtti)

³RK 1748/Korhola2-97/56-synt-kuol

⁴RK 1748/Korhola6-97/51-HK 1754/571-vih-kuol

⁵RK 1748-65-83/41-synt (hätäkaaste)-kuol (53 v =_z s. 1734)

⁶RK 1765-83/41-97/51-vih-HK 1754/571-kuol (62 v)

⁷RK 1765-83/41-97-/51-1810/79-19/85-kuol (80 v)

Aune * 1780-luku *do* † 1800-luku Rautu?

Juho * 8.11.1780 Sakkola Korhola † 29.9.1851 Sakkola Joentaka. Taulu 166.

Mikko * 9.10.1788 Sakkola Korhola † 15.1.1833 Sakkola Korholanjaama. Taulu 171.

Pauli * 19.1.1792 Sakkola Korhola † 6.5.1856 *do*. Taulu 176.

Pietari * 8.4.1795 *do* † 1810 *do*.

Martti * 14.10.1798 *do* † 30.5.1841 Rautu Korlee. Taulu 181.

Henricus * 13.7.1803 Sakkola Korhola † 3.2.1806.

Taulu 26

Yrjö Paukku * 1747 Sakkola Korhola † 5.2.1830 *do*. Taulu 22.¹ ∞ 3.5.1780 **Valpuri Pappinen** * 12.11.1757 Sakkola Joentaka † 1.2.1784 Sakkola Korhola. ∞ 24.11.1784 **Anna Urpanen** * 1767 Sakkola Saarois † 11.8.1811 Sakkola Korhola.

Matti * 2.3.1781 *do* † 22.10.1846 Sakkola Viisjoki. Taulu 185.

Johannes * 1.8.1783 Sakkola Korhola.

Katariina * 16.11.1785 *do*.

Henric * 18.3.1787 *do*.

Aatami * 24.3.1793 *do* † 1805 *do*.

Heikki * 27.7.1796 *do* † 15.3.1819 *do*.

Maria * 20.3.1790 *do* † 1800-luku Sakkola Labanais? Taulu 186.

Tuomas * 19.10.1799 Sakkola Korhola † 15.5.1839 *do*. Taulu 187.

Mikko * 2.10.1803 *do*.

Helena * 19.5.1808 *do* † 1.4.1821 *do*.

Taulu 27

Mikko Paukku * 1754 Sakkola Korhola † 27.8.1821 Sakkola Labanainen. h. feb. Taulu 22. Bondes son.² ∞ 28.12.1785 **Lisa Paso** * 1759 Sakkola Lapanainen † 11.4.1815 Sakkola Labanais?

Tuomas * 29.11.1786 Sakkola Lapanainen.

Simo * 20.5.1788 *do*.

Maria * 11.8.1790 *do* † 1859 Sakkola Paloniemi. Taulu 188.

Aune * 8.8.1793 Sakkola Lapanainen. Taulu 192.

Susanna * 1.8.1796 *do* † Rautu? Taulu 195.

Taavetti * 16.3.1799 Sakkola Lapanainen.

Katarina * 6.2.1802 *do*.

Hanna * 4.4.1805 Sakkola Labanais?

Taulu 28

Martti Paukku * 1766 Sakkola Korhola † 21.6.1839 *do*. Taulu 22. Bonde.³ ∞ 2.1.1788 **Valpuri Kurikka** * 1764 Sakkola Petäjärvi † 28.2.1804 Sakkola Korhola. ∞ 19.6.1804 **Saara Urpanen** * 1775 Sakkola Jaama † 1.5.1831 Sakkola Korholanjaama.

Liisa * 26.8.1789 Sakkola Korhola.

Antti * 6.8.1790 *do* † 14.3.1857 Sakkola Korholanjaama.

Aune * 16.1.1793 Sakkola Korhola.

Juho * 20.5.1796 *do*.

Maria * 20.5.1796 *do* † 1800-luku Sakkola Hatakala. Taulu 196.

Kaarina * 30.11.1799 Sakkola Korhola.

Johannes * 9.4.1803 *do*.

Valpuri * 26.6.1805 *do* † 4.5.1865 Sakkola Korholanjaama.

David * 24.9.1808 Sakkola Korhola † 25.9.1863 Sakkola Korholanjaama.

Aatami * 18.6.1812 Sakkola Korhola † 4.3.1870 Sakkola Korholanjaama.

Anna * 17.5.1816 Sakkola Korhola.

Taulu 29

Heikki Paukku * 1772 Sakkola Korhola † 1790 *do*. Taulu 22. Bondes son.⁴ ∞ 22.5.1791 **Maria Suikkanen** * 17.7.1769 Sakkola Terenttilä.

Taulu 30

Riitta Paukku * 1715 Sakkola Kosela † 17.1.1770 Sakkola kk. hallswulst. Taulu 1.⁵ ∞ 26.12.1735 **Antti Eeva** * 1710 Sakkola Kosela † 10.12.1755 Sakkola kk.

Aune * 13.3.1737 *do* † 20.3.1737 *do*.

Antti * 19.1.1739 *do*.

Juho * 1740 *do* † 12.5.1756 *do*.

Petrus * 24.12.1742 *do* † 1740-luku *do*.

Aapraham * 14.10.1745 *do* † 1.10.1815 *do*. Taulu 31.

Anna * 30.3.1746 *do* † 1.1.1775 Sakkola Kuninkaarnristi. Taulu 32.

Valpuri * 17.2.1751 Sakkola kk.

Taulu 31

Aapraham Eeva * 14.10.1745 Sakkola kk † 1.10.1815 *do*. Taulu 30. Bonde.⁶ ∞ 28.12.1769 **Au-**

¹RK 1797/51-1810/79-19/85-vih (1. pso Valpuri Matintr Pappin)

²RK 1797/xx-1810/55-19/108-HK 1818-vih-kuol (67 v, Enkl.b.värd. Mich. Pauku)

³RK 1797/52-1783/41-1810/80-19/87-30/38-vihityt

⁴RK 1784/41-vih

⁵RK 1748-HK 1754/567-vih-kuol (54 v, B enka)-Eevakirja/661

⁶RK 1783-97/187-synt-vih-Eevakirja/662

ne Paukku * 1740-luku Sakkola kk? † 1781 Sakkola
kk. ∞ 17.4.1782 **Valpuri Karonen** * 1760 Sakkola
Kuninkaanristi † 15.9.1805 Sakkola kk.

Andreas * 28.10.1770 *do* † 1790-luku *do*.

Johannes * 11.6.1773 *do*.

Matti * 10.9.1775 *do* † 26.9.1775 *do*.

Peter * 1776 *do*.

Gabriel * 18.9.1779 *do* † 1800-luku.

Lauri * 2.8.1781 *do* † 9.10.1781 *do*.

Valpuri * 23.8.1783 *do* † 6.2.1784 *do*.

Taulu 32

Anna Eeva * 30.3.1746 Sakkola kk † 1.1.1775 Sak-
kola Kuninkaanristi. Taulu 30.¹ ∞ 12.12.1764 **Tuo-
mas Karonen** * 1721 *do* † 8.5.1810 Sakkola Kunin-
kaanriski.

Yrjö * 5.7.1767 Sakkola Kuningasristi.

Johannes * 24.3.1769 Sakkola Noisniemi.

Maria * 21.6.1771 Sakkola Kuningasristi.

Elisabeth * 29.9.1773 *do*.

¹RK 1748-synt-vih-synt/lapset-Eevakirja/664

1.2 Sukupolvet 4-6

Jonas Pyöttiö

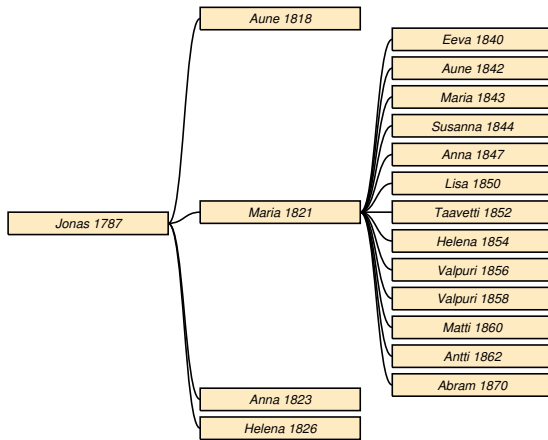

Taulu 33

Jonas Pyöttiö * 7.5.1787 Rautu Korlee † 3.5.1834 *do.* hetz feb. Taulu 3. Bonde, bonde br.¹ ∞ **Eeva Jukolainen** * 1796 Inkeri † 23.1.1829 Rautu Korlee.

Aune * 8.1.1818 *do.*

Maria * 19.1.1821 *do* † 23.3.1883 Sakkola Saaroinen. Taulu 34.

Anna * 8.9.1823 Rautu Korlee.

Helena * 8.6.1826 *do.*

Taulu 34

Maria Pyöttiö * 19.1.1821 Rautu Korlee † 23.3.1883 Sakkola Saaroinen. Taulu 33.² ∞ 26.12.1839 **Kaapre Hyytiä** * 31.3.1802 Sakkola Jaama † 8.4.1865 Sakkola Saaroinen.

Eeva * 21.10.1840 *do.*

Aune * 7.11.1842 *do* † 6.3.1869 *do.*

Maria * 25.11.1843 *do* † 30.11.1843 *do.*

Susanna * 31.12.1844 *do* † 24.8.1910 Metsäpirtti Viisjoki.

Anna * 30.4.1847 Sakkola Saaroinen † 10.11.1931 Metsäpirtti Saaroinen.

Lisa * 27.3.1850 Sakkola Saaroinen † 1858 *do.*

Taavetti * 2.2.1852 *do* † 24.11.1854 *do.*

Helena * 4.3.1854 *do* † 11.3.1926 Metsäpirtti Vanhajaama.

Valpuri * 8.5.1856 Sakkola Saaroinen † 24.3.1858 *do.*

Valpuri * 23.5.1858 *do* † 15.10.1866 *do.*

Matti * 26.8.1860 *do* † 4.8.1932 Metsäpirtti Saaroinen.

Antti * 20.11.1862 Sakkola Saaroinen † 29.6.1933 Metsäpirtti Saaroinen.

Abram * 1870 Sakkola Saaroinen.

Paavo Ahtiainen

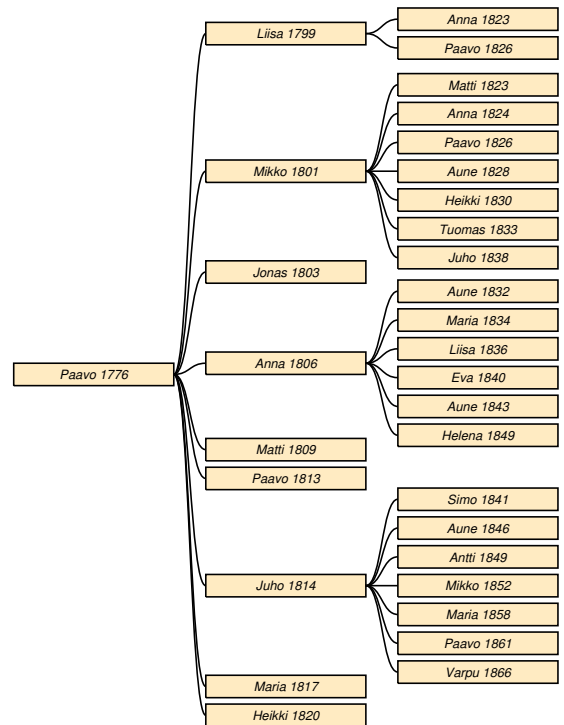

Taulu 35

Paavo Ahtiainen * 11.4.1776 Sakkola Jaama † 30.10.1846 Sakkola Viisjoki. Taulu 6. Talonpoika.³ ∞ 1700-luku **Aune Porali** * 1780 Vuolle? † 12.8.1827 Sakkola Jaama. ∞ 5.2.1834 **Maria Puukka** * 8.1.1810 Sakkola Vilakkala? † 17.9.1849 Sakkola Viisjoki.

Liisa * 3.3.1799 Sakkola Jaama † 23.1.1828 Sakkola Saarois. Taulu 36.

Mikko * 6.3.1801 Sakkola Jaama † 6.8.1853 Sakkola Viisjoki. Taulu 37.

Jonas * 22.12.1803 Sakkola Jaama † 29.5.1813 *do.*

Anna * 4.5.1806 *do* † 23.3.1867 Sakkola Volossula. Taulu 38.

Matti * 7.12.1809 Sakkola Jaama † 8.8.1813 *do.*

Paavo * 5.2.1813 *do* † 27.5.1813 *do.*

¹RK 1825/64-synt (äiti Maria Eeva)-kuol (47 v)

²RK 1830/111-44/123-64/168-75/179-80(II)/128-LK 1842/184-56/269-synt-vih

³RK 1819/58-31/145-44/168-vih

Juho * 25.6.1814 *do* † 2.11.1891 Sakkola Saaronen. Taulu 39.

Maria * 25.1.1817 Sakkola Jaama † 23.4.1859 Sakkola Kosela.

Heikki * 4.1.1820 Sakkola Jaama † 4.2.1821 *do*.

Taulu 36

Liisa Ahtiainen * 3.3.1799 Sakkola Jaama † 23.1.1828 Sakkola Saarois. Taulu 35.¹ ∞ 26.12.1821

Tuomas Hyytiä * 1.9.1798 *do* † 28.11.1868 *do*.

Anna * 6.6.1823 Sakkola Saaronen † 4.1.1877 Sakkola Viisjoki.

Paavo * 15.9.1826 Sakkola Saaronen † 9.9.1898 *do*.

Taulu 37

Mikko Ahtiainen * 6.3.1801 Sakkola Jaama † 6.8.1853 Sakkola Viisjoki. Taulu 35. LB son.² ∞ 26.12.1821 **Marketta Kuparinen** * 3.5.1802 Rautu Sunikkala † 4.12.1868 Sakkola Viisjoki.

Matti * 11.2.1823 *do* † 25.8.1881 Sakkola Saaronen.

Anna * 11.1.1824 Sakkola Viisjoki † 26.12.1893 Sakkola Kosela.

Paavo * 4.7.1826 Sakkola Viisjoki † 12.1.1880 *do*.

Aune * 27.11.1828 *do* † 26.2.1900 Sakkola Saaronen.

Heikki * 16.9.1830 Sakkola Viisjoki † 18.9.1884 Sakkola Saaronen.

Tuomas * 30.11.1833 Sakkola Viisjoki † 20.2.1903 Metsäpirtti Viisjoki.

Juho * 1.2.1838 Sakkola Viisjoki † 13.2.1914 Metsäpirtti Saaronen.

Taulu 38

Anna Ahtiainen * 4.5.1806 Sakkola Jaama † 23.3.1867 Sakkola Volossula. Taulu 35.³ ∞ 28.12.1828 **Elias Makkara** * 2.6.1805 *do* † 11.1.1874 *do*.

Aune * 31.8.1832 *do*.

Maria * 9.9.1834 *do*.

Liisa * 17.11.1836 *do*.

Eva * 3.3.1840 *do*.

Aune * 27.6.1843 *do*.

Helena * 23.2.1849 *do*.

Taulu 39

Juho Ahtiainen * 25.6.1814 Sakkola Jaama † 2.11.1891 Sakkola Saaronen. Taulu 35. Talollinen.⁴ ∞ 26.12.1839 **Eeva Pusa** * 14.3.1822 Rautu Dudenitza † 30.1.1884 Sakkola Viisjoki.

Simo * 12.4.1841 *do* † 3.8.1910 Metsäpirtti Saaronen.

Aune * 14.9.1846 Sakkola Viisjoki † 15.5.1919 Metsäpirtti Saaronen.

Antti * 5.8.1849 Sakkola Viisjoki † 3.10.1906 Metsäpirtti Saaronen.

Mikko * 7.3.1852 Sakkola Viisjoki † 30.1.1854 *do*.

Maria * 17.7.1858 *do* † 1.4.1930.

Paavo * 27.6.1861 *do* † 12.1.1864 *do*.

Varpu * 30.1.1866 *do* † 8.10.1935 Metsäpirtti Korholanjaama.

Aune Ahtiainen

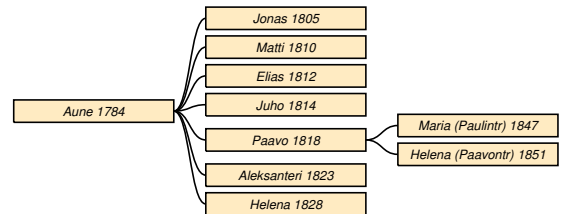

Taulu 40

Aune Ahtiainen * 21.10.1784 Sakkola Jaama † 24.9.1854 Sakkola Kaarnajoki. Taulu 6.⁵ ∞ 26.12.1804 **Juho Pohjalainen** * 21.5.1783 *do* † 3.3.1847 *do*.

Jonas * 24.7.1805 *do*.

Matti * 7.2.1810 *do*.

Elias * 17.3.1812 *do*.

Juho * 1.7.1814 *do*.

Paavo * 5.12.1818 *do* † 7.11.1886 *do*. Taulu 41.

Aleksanteri * 10.7.1823 *do*.

Helena * 25.5.1828 Sakkola Saaronen.

Taulu 41

Paavo Pohjalainen * 5.12.1818 Sakkola Kaarnajoki † 7.11.1886 *do*. tietym.. Taulu 40. Talonpoika.⁶ ∞ 27.12.1840 **Aune Litmanen** * 28.6.1820 Parikkala Maironjemi † 20.1.1888 Sakkola Kaarnajoki.

⁴RK 1831/145-44/168-64/245-80/309-90/368-synt-isojako-vih

⁵RK 1783/Jaama-1810/33-54/99 (s. 19.2.1785)-97/21-vih-synt (Raudun kirjat)

⁶RK 1854/99 (s. 11.10.1818, isä Juho Petterinp)-synt-kuol (68 v 26 pv)

¹RK 1819/58&66- tarkista kuolinaika 18500119-vih

²RK 1819/58-31/145-44/168-synt-Kupariset/23

³synt-JormaMultanen

Maria * 24.12.1847 *do.*

Helena Pohjolainen * 26.1.1851 Sakkola Kaarne-
joki.

Matti Ahtiainen

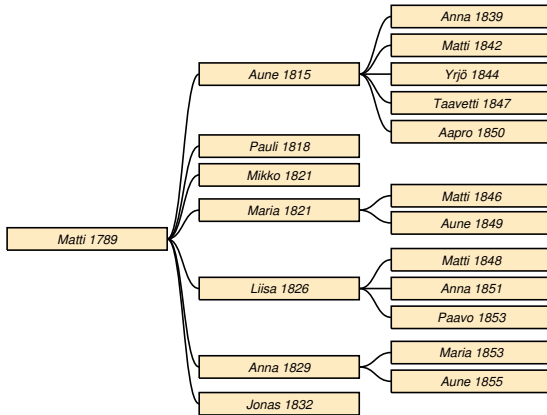

Taulu 42

Matti Ahtiainen * 25.11.1789 Sakkola Jaama † 20.3.1852 Sakkola Viisjoki. älderdom. Taulu 6. Bonde.¹ ∞ 4.2.1812 **Anna Ukkonen** * 1.12.1793 Sakkola † 10.10.1840 Sakkola Viisjoki.

Aune * 2.6.1815 Sakkola Jaama † 13.2.1862 Sakkola Haapasaari. Taulu 43.

Pauli * 1.12.1818 Sakkola Jaama † 1837 Sakkola Jaama?

Mikko * 22.9.1821 Sakkola Jaama † 1846 Sakkola Viisjoki.

Maria * 22.9.1821 Sakkola Jaama. Taulu 44.

Liisa * 4.4.1826 *do* † 22.10.1877 Sakkola Kaarne-
joki. Taulu 45.

Anna * 18.2.1829 Sakkola Jaama. Taulu 46.

Jonas * 25.4.1832 Sakkola Viisjoki.

Taulu 43

Aune Ahtiainen * 2.6.1815 Sakkola Jaama † 13.2.1862 Sakkola Haapasaari. Taulu 42.² ∞ 26.12.1838 **Tuomas Haapasaari** * 28.8.1814 *do* † 30.4.1869 Sakkola Haapasaari.

Anna * 18.12.1839 *do* † 20.12.1839 *do.*

Matti * 14.1.1842 Sakkola Haapasaari † 24.11.1866 Sakkola Haapasaari.

Yrjö * 27.9.1844 *do* † 1846 *do.*

Taavetti * 22.8.1847 *do* † 23.8.1849 *do.*

¹RK 1819/58-31/145-44/169 (inh)-kuol (63 v)

²RK 1831/145&6-44/7-55/7-synt-vih-Haapasaarten su-
ku/AKoivusalo

Aapro * 2.2.1850 *do* † 4.4.1857 *do.*

Taulu 44

Maria Ahtiainen * 22.9.1821 Sakkola Jaama. Taulu 42.³ ∞ 10.8.1845 **Taavi Porali** * 1800 Vuolle Miik-
kulainen.

Matti * 11.6.1846 *do.*

Aune * 27.9.1849 *do.*

Taulu 45

Liisa Ahtiainen * 4.4.1826 Sakkola Jaama † 22.10.1877 Sakkola Kaarnejoki. oangifnen sjukdom. Taulu 42.⁴ ∞ 12.12.1847 **Yrjö Pauku** * 1800 Sak-
kola Karnejoki.

Matti * 29.11.1848 Sakkola Kaarnejoki.

Anna * 11.4.1851 *do.*

Paavo * 22.9.1853 *do.*

Taulu 46

Anna Ahtiainen * 18.2.1829 Sakkola Jaama. Taulu 42.⁵ ∞ 22.2.1852 **Heikki Nykänen** * 23.10.1829 Sakkola Neusaari?

Maria * 11.7.1853 Sakkola Neusaari.

Aune * 10.6.1855 Sakkola Kosela.

³RK 1831/145 (s. 22.10.1821)-44/169 (Vuolle 1845)-synt-vih (10.8.1845 Wuohles)

⁴RK 1844/169 (s. 7.6.1825, Karnajoelle 1847)-synt-vih-kuol (52 v, torpp.hu)

⁵RK 1844/169&101(1852)-synt-vih (22.2.1852 Neusaari Drg. ung. Henrik Nykänen)

Antti Ahtiainen

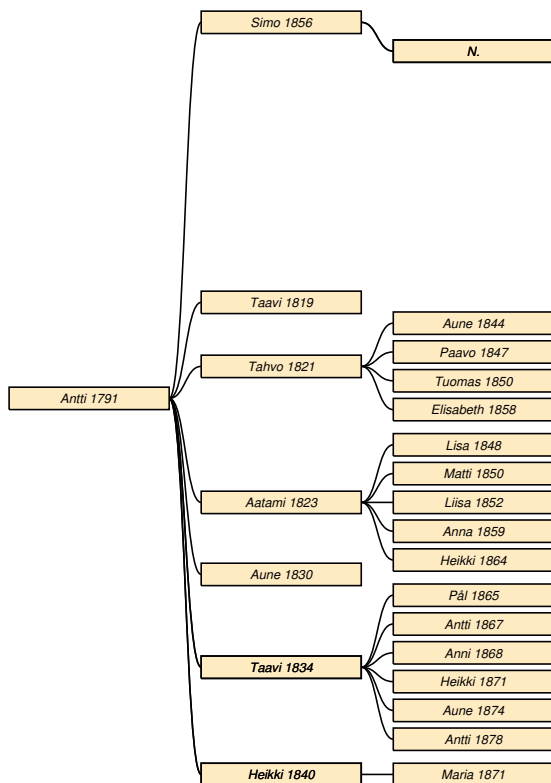

Taulu 47

Antti Ahtiainen * 20.11.1791 Sakkola Jama † 12.4.1865 Sakkola Viisjoki. Taulu 6. Bonde.¹ ∞ 26.12.1818 **Aune Hyytiä** * 5.12.1799 Sakkola Saarois † 21.12.1825 Sakkola Jaama. ∞ 26.12.1826 **Hanna Paukku** * 26.11.1802 Sakkola Korhola † 3.5.1871 Sakkola Viisjoki. Taulu 65.

Simo * 27.10.1856 *do*. Taulu 48.

Taavi * 7.11.1819 Sakkola Jaama † 3.12.1820 Sakkola Vanhajaama.

Tahvo * 27.11.1821 Sakkola Vanhajaama? † 9.3.1894 Sakkola Viisjoki. Taulu 49.

Aatami * 14.1.1823 Sakkola Jaama † 15.6.1900 Sakkola Viisjoki. Taulu 50.

Aune * 3.10.1830 *do* † 23.1.1834 *do*.

Taavi * 1.5.1834 *do* † 10.10.1918 Metsäpirtti Viisjoki. Taulu 51.

Heikki * 13.2.1840 Sakkola Viisjoki † 17.12.1915 Metsäpirtti Viisjoki. Taulu 52.

Taulu 48

Simo Ahtiainen * 27.10.1856 Sakkola Viisjoki. Taulu

¹RK 1797/34-1810/54-19/58-30/145-44/169-64/246-vih

47.²

N. N.

N. N.

Taavi * 1.5.1834 *do* † 10.10.1918 Metsäpirtti Viisjoki. Taulu 51.

Heikki * 13.2.1840 Sakkola Viisjoki † 17.12.1915 Metsäpirtti Viisjoki. Taulu 52.

Taulu 49

Tahvo Ahtiainen * 27.11.1821 Sakkola Vanhajaama? † 9.3.1894 Sakkola Viisjoki. Taulu 47. Talonpoika.³

∞ 26.12.1843 **Anna Hyytiä** * 6.6.1823 Sakkola Saaroinen † 4.1.1877 Sakkola Viisjoki. ∞ 22.7.1877 **Anna Haajanen** * 4.12.1821 Sakkola Kaarnajoki?

Aune * 11.10.1844 Sakkola Vanhajaama † 23.8.1917 Metsäpirtti Korholanjaama.

Paavo * 1.7.1847 Sakkola Viisjoki † 8.6.1908 Metsäpirtti Viisjoki.

Tuomas * 8.2.1850 Sakkola Viisjoki † 10.7.1862 *do*.

Elisabeth * 13.3.1858 *do* † 12.5.1858 *do*.

Taulu 50

Aatami Ahtiainen * 14.1.1823 Sakkola Jaama † 15.6.1900 Sakkola Viisjoki. vanhuus. Taulu 47. Tölliläinen.⁴

∞ 24.12.1847 **Helena Hyytiä** * 8.1.1826 Sakkola Saaroinen † 15.11.1881 Sakkola Viisjoki.

Lisa * 21.12.1848 *do* † 7.6.1849 *do*.

Matti * 29.6.1850 *do* † 1850-luku *do*.

Liisa * 8.7.1852 *do* † 11.2.1920 Metsäpirtti Saaroinen?

Anna * 3.8.1859 Sakkola Viisjoki † Venäjä?

Heikki * 31.5.1864 Sakkola Viisjoki.

Taulu 51

Taavi Ahtiainen * 1.5.1834 Sakkola Viisjoki † 10.10.1918 Metsäpirtti Viisjoki. Taulu 47. Talonpoika (LB).⁵

∞ 21.6.1863 **Anna Katriina Kes-seli** * 22.1.1843 Sakkola Koukunniemi † 2.2.1916 Metsäpirtti Viisjoki.

Pål * 27.3.1865 Sakkola Viisjoki.

Antti * 9.8.1867 *do* † 1867 *do*.

Anni * 14.12.1868 *do* † 1963 Lokalahti.

Heikki * 12.3.1871 Sakkola Viisjoki † 4.5.1939 Metsäpirtti Viisjoki.

²synt (Heikki Simonp Ahtiainen ja Katrina Susi (31 v)

³RK 1830/145-44/169-64/246-75/248-80/311-90/486

⁴RK 1830/145-44/169-75/253-80(II)/2 kts LISÄ -90/503-kuol (77 v 5 kk)

⁵RK 1844/169-75/248-80/312-90/487-vih

Aune * 25.7.1874 Sakkola Viisjoki.
Antti * 8.10.1878 *do* † 16.9.1928 Metsäpirtti.

Taulu 52

Heikki Ahtiainen * 13.2.1840 Sakkola Viisjoki † 17.12.1915 Metsäpirtti Viisjoki. Taulu 47. Talonpoika (LB).¹ ∞ 26.12.1869 **Liisa Peltonen** * 2.4.1844 Sakkola Vanhajaama † 23.10.1905 Metsäpirtti Viisjoki.

Maria * 16.6.1871 Sakkola Viisjoki † 10.2.1931 Vuoksela.

Maria Ahtiainen

Taulu 53

Maria Ahtiainen * 20.1.1796 Sakkola Jaama † 1.6.1842 Rautu Kuninkaanselkä. keuhkotauti. Taulu 6.² ∞ 16.1.1815 **Matti Honkanen** * 28.11.1782 *do* † 24.1.1857 *do*.

Saara Ahtiainen

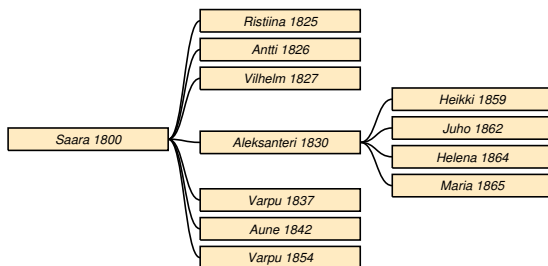

Taulu 54

Saara Ahtiainen * 24.5.1800 Sakkola Jaama † 24.5.1859 Sakkola Viisjoki. Taulu 6.³

Ristiina Ahtiainen * 23.8.1825 Sakkola Jaama † 29.9.1825 *do*.

Antti Ahtiainen * 1826 *do* † 26.5.1827 *do*.

Vilhelm Ahtiainen * 1.4.1827 *do* † 25.5.1829 *do*.

Aleksanteri Ahtiainen * 8.2.1830 *do* † 3.12.1869 Sakkola Viisjoki. Taulu 55.

Varpu Ahtiainen * 23.7.1837 Sakkola Vanhajaama † 30.8.1866 Sakkola Viisjoki.

Aune Ahtiainen * 31.3.1842 *do* † 10.10.1846 *do*.

Varpu Ahtiainen * 1854 *do* † 30.8.1866 *do*.

Taulu 55

Aleksanteri Ahtiainen * 8.2.1830 Sakkola Jaama † 3.12.1869 Sakkola Viisjoki. Taulu 54. Itsellinen.⁴ ∞ 20.10.1857 **Eeva Puikkonen** * 4.9.1826 *do* † 17.5.1868 *do*.

Heikki * 27.2.1859 *do*.

Juho * 18.3.1862 *do* † 7.11.1863 *do*.

Helena * 11.1.1864 *do* † 29.1.1865 *do*.

Maria * 4.10.1865 *do*.

Elisabeth Eeva

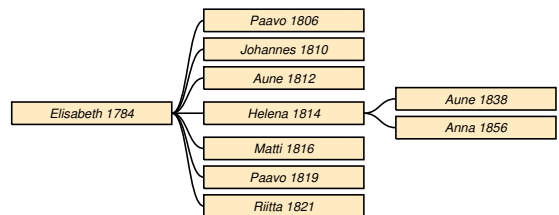

Taulu 56

Elisabeth Eeva * 12.3.1784 Sakkola Karnajoki † 3.11.1848 Sakkola Terenttilä. Taulu 7. Taulu 7.⁵ ∞ 1800-luku **Matti Turkinen** * 9.10.1780 Sakkola Terenttilä?

Paavo * 23.3.1806 Sakkola Terenttilä.

Johannes * 29.3.1810 *do*.

Aune * 6.5.1812 *do*.

Helena * 7.4.1814 *do* † 22.1.1863 Sakkola Riiska. Taulu 57.

Matti * 25.5.1816 Sakkola Terenttilä.

Paavo * 25.1.1819 *do*.

Riitta * 23.5.1821 *do*.

Taulu 57

Helena Turkinen * 7.4.1814 Sakkola Terenttilä † 22.1.1863 Sakkola Riiska. nerffeber. Taulu 56.⁶ ∞ 16.10.1836 **Hioppi Karja** * 18.4.1814 *do* † 6.8.1860 *do*.

Aune * 27.1.1838 *do*.

Anna * 7.2.1856 *do*.

¹RK 1864/246-75/248-80/312-90/488-vih

²RK 1797/34-1810/54-synt (isä B Thoma Ahtiainen)-Ahtiaiset

³RK 1810/54-19/58-31/145-44/169-55/190-kuol (24.3.1855 Saara Johans Aht. 55 v)

⁴RK 1844/169-55/190&195-synt (oä, Far oangifven.)-65/252 (nästan blind)

⁵RK 1810/46-synt-Eevakirja/440

⁶synt-vih-kuol (49 v)

Katariina Eeva

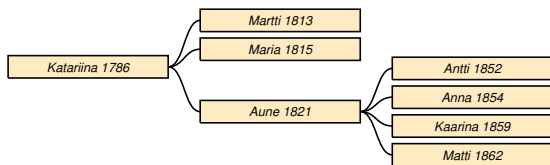

Taulu 58

Katariina Eeva * 2.11.1786 Sakkola Karnajoki † 31.8.1838 Sakkola Kaarnajoki. Taulu 7.¹ ∞ 10.1.1813 **Antti Ropoinen** * 20.11.1785 Sakkola Neusaari † 1800-luku.

Martti * 24.2.1813 Sakkola Kaarnajoki † 4.2.1816 *do.*

Maria * 20.10.1815 *do.*

Aune * 9.11.1821 *do.* Taulu 59.

Taulu 59

Aune Ropoinen * 9.11.1821 Sakkola Kaarnajoki. Taulu 58.² ∞ **N. N.**

Antti Sipiläinen * 18.1.1852 Sakkola Røykylä.

Anna Sipiläinen * 22.9.1854 *do.*

Kaarina Sipiläinen * 9.6.1859 *do.*

Matti Sipiläinen * 8.5.1862 *do.*

Maria Eeva

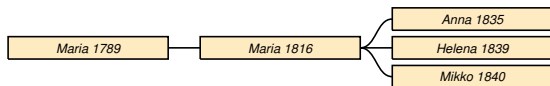

Taulu 60

Maria Eeva * 13.3.1789 Sakkola Kaarnajoki † 2.8.1860 *do.* ålderdom. Taulu 7.³ ∞ 2.1.1810 **Mikko Hiltunen** * 27.9.1784 Sakkola Metsäpirtti † 21.7.1847 Sakkola Kaarnajoki.

Maria * 11.3.1816 *do* † 17.6.1847 *do.* Taulu 61.

Taulu 61

Maria Hiltunen * 11.3.1816 Sakkola Kaarnajoki † 17.6.1847 *do.* nervfeber. Taulu 60.⁴ ∞ 26.12.1834

Martti Haapsaari * 24.2.1811 Sakkola Metsäpirtti † 31.1.1869 Sakkola Arkuntanhua.

Anna * 28.10.1835 Sakkola Kaarnajoki † 16.3.1901 Sakkola Joentaka.

Helena * 22.5.1839 Sakkola Kaarnajoki † 6.12.1842 *do.*

Mikko * 28.8.1840 *do* † 5.12.1876 Sakkola Haapsaari.

Pietari Paukku

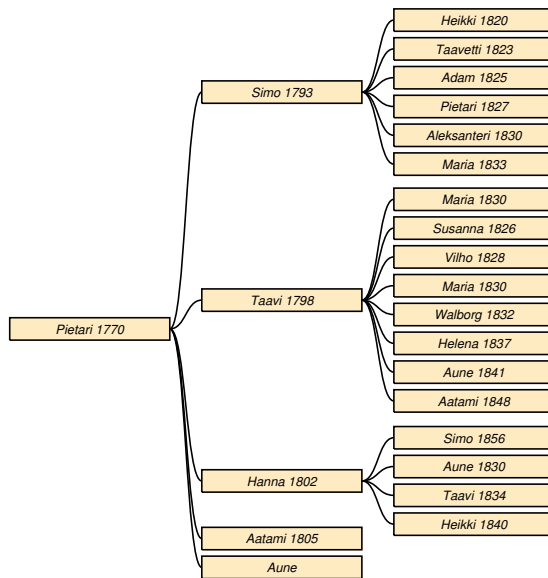

Taulu 62

Pietari Paukku * 28.2.1770 Sakkola Korhola † 20.2.1839 *do.* Taulu 10. Bonde.⁵ ∞ 1700-luku **Valpuri Sidar** * 1776 † 16.3.1839 Sakkola Korholanjaama.

Simo * 15.10.1793 Sakkola Korhola † 7.2.1833 *do.* Taulu 63.

Taavi * 11.10.1798 *do* † 5.7.1869 Sakkola Korholanjaama. Taulu 64.

Hanna * 26.11.1802 Sakkola Korhola † 3.5.1871 Sakkola Viisjoki. Taulu 65.

Aatami * 16.2.1805 Sakkola Korhola † 1800-luku. Taulu 66.

Aune * 6.10.181x *do.* Taulu 67.

Taulu 63

Simo Paukku * 15.10.1793 Sakkola Korhola †

¹RK 1797/22-1819/36-synt-Eevakirja(441)

²synt-vih (Petter Sipiläin)

³RK 1819/36-kuol-Eeva-kirja(442)

⁴RK 1831/83-synt (ä Maria Eeva 23 v)-kuol

⁵RK 1797/51-83/41-1810/80-19/86-30/38-synt

7.2.1833 *do.* Taulu 62. Bondes son.¹ ∞ 28.9.1817
Hanna Loponen * 1.7.1799 Sakkola Saaroinen †
 18.3.1866 Sakkola Korholaanjaama.

Heikki * 11.1.1820 Sakkola Korhola † 6.5.1861
 Sakkola Joentaka.

Taavetti * 19.12.1823 Sakkola Korhola † 1870 Sak-
 kola Korholaanjaama.

Adam * 23.5.1825 Sakkola Korhola.

Pietari * 29.8.1827 *do* † 7.4.1896 Sakkola Korho-
 lanjaama.

Aleksanteri * 30.1.1830 Sakkola Korhola.

Maria * 18.5.1833 *do* † 2.2.1882 Sakkola Koukun-
 niemi.

Taulu 64

Taavi Paukku * 11.10.1798 Sakkola Korhola †
 5.7.1869 Sakkola Korholaanjaama. nerffeb. Taulu 62.
 Talonpoika 'landbonde'.² ∞ 26.12.1824 **Katariina**
Hyytiä * 7.4.1807 Sakkola Saaroinen † 27.6.1863
 Sakkola Korhola.

Maria * 8.3.1830 *do.*

Susanna * 1.3.1826 *do* † 12.11.1893 Sakkola Ma-
 lakis.

Vilho * 2.1.1828 Sakkola Korhola † 26.11.1882
 Sakkola Korholaanjaama.

Maria * 11.3.1830 Sakkola Korhola † 27.4.1909
 Metsäpirtti Sunikkala.

Walborg * 30.11.1832 Sakkola Korhola.

Helena * 26.2.1837 *do* † 17.4.1857 Sakkola Haap-
 saari.

Aune * 1.3.1841 Sakkola Korholaanjaama † 1843
do.

Aatami * 16.5.1848 *do* † 30.8.1849 *do.*

Taulu 65

Hanna Paukku * 26.11.1802 Sakkola Korhola †
 3.5.1871 Sakkola Viisjoki. Taulu 62.³ ∞ 26.12.1826
Antti Ahtiainen * 20.11.1791 Sakkola Jama †
 12.4.1865 Sakkola Viisjoki. Taulu 47.

Simo * 27.10.1856 *do.* Taulu 48.

Aune * 3.10.1830 *do* † 23.1.1834 *do.*

Taavi * 1.5.1834 *do* † 10.10.1918 Metsäpirtti Viis-
 joki. Taulu 51.

Heikki * 13.2.1840 Sakkola Viisjoki † 17.12.1915
 Metsäpirtti Viisjoki. Taulu 52.

Taulu 66

Aatami Paukku * 16.2.1805 Sakkola Korhola †
 1800-luku. Taulu 62. Bonde.⁴ ∞ 1830-luku **Susan-
 na Loponen** * 12.7.1812.

Taulu 67

Aune Paukku * 6.10.181x Sakkola Korhola. Taulu
 62.⁵ ∞ 7.6.1837 **Lars Pölläkkä** * 12.8.1816.

Vilppu Paukku

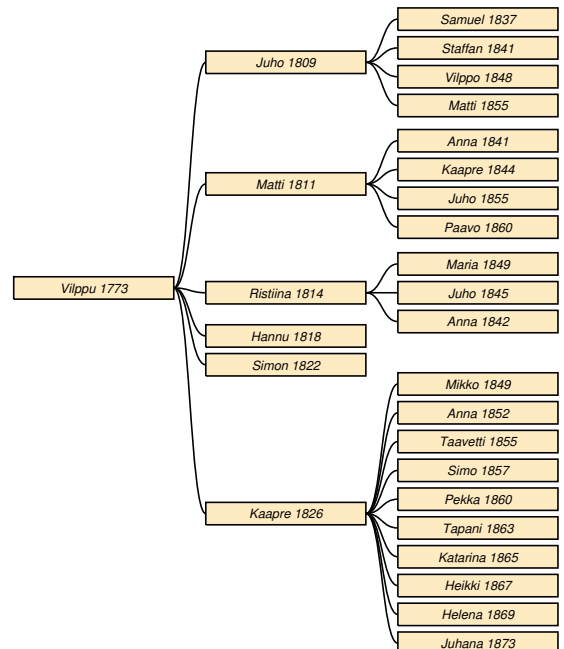

Taulu 68

Vilppu Paukku * 28.4.1773 Sakkola Korhola †
 10.12.1838 Sakkola Joentaka. Taulu 10. Bonde.⁶ ∞
 27.12.1808 **Anna Puikkonen** * 13.10.1780 *do* †
 22.5.1863 *do.*

Juhu * 18.11.1809 *do* † 17.9.1873 *do.* Taulu 69.

Matti * 6.12.1811 *do.* Taulu 70.

Ristiina * 16.11.1814 *do* † 2.12.1855 *do.* Taulu 71.

Hannu * 10.9.1818 *do.*

Simon * 11.4.1822 *do* † 3.2.1842 *do.*

Kaapre * 17.6.1826 *do* † 27.4.1910 Metsäpirtti Su-
 nikkala. Taulu 72.

¹RK 1797/51-1810/80-19/86-30/38-vih

²RK 1797/51-1810/80-19/86-30/38-44/37-55/44-64/46-vih-
 kuol (70 v)

³RK 1810/80-19/86&58-30/145-44/169-64/246-vih

⁴RK 1810/80-19/86-30/38-44/37-55/43

⁵RK 1830/38&3

⁶RK 1783/41-97/52-1810/71-19/75-30/21-vih-AriPaukku
 (Joentaalle 1808)

Taulu 69

Juho Paukku * 18.11.1809 Sakkola Joentaka † 17.9.1873 *do.* Taulu 68. Talollinen.¹ ∞ 26.12.1835 **Sophia Haapsaari** * 16.4.1813 Sakkola Hapsar † 17.4.1874 Sakkola Joentaka.

Samuel * 12.10.1837 *do* † 23.11.1908 Metsäpirtti Joentaka.

Staffan * 26.12.1841 Sakkola Joentaka.

Vilppo * 15.8.1848 *do* † 18.2.1924 Metsäpirtti Joentaka.

Matti * 7.1.1855 Sakkola Joentaka † 8.7.1931 Metsäpirtti Joentaka.

Taulu 70

Matti Paukku * 6.12.1811 Sakkola Joentaka. Taulu 68.² ∞ 26.12.1839 **Liisa Puikkonen** * 19.7.1816 *do.*

Anna * 21.12.1841 *do.*

Kaapre * 6.8.1844 *do* † 8.7.1911 Metsäpirtti Joentaka.

Juho * 25.11.1855 Sakkola Joentaka † 1.3.1925 Rautu Korlee.

Paavo * 29.2.1860 Sakkola Joentaka.

Taulu 71

Ristiina Paukku * 16.11.1814 Sakkola Joentaka † 2.12.1855 *do.* wattusot. Taulu 68.³ ∞ 1.3.1840 **Taavi Immonen** * 19.7.1810 *do.*

Maria * 28.2.1849 *do.*

Juho * 17.5.1845 *do.*

Anna * 10.4.1842 *do.*

Taulu 72

Kaapre Paukku * 17.6.1826 Sakkola Joentaka † 27.4.1910 Metsäpirtti Sunikkala. Taulu 68. Talollinen.⁴ ∞ 22.11.1848 **Maria Paukku** * 11.3.1830 Sakkola Korhola † 27.4.1909 Metsäpirtti Sunikkala.

Mikko * 21.9.1849 Sakkola Sunikkala † 1900-luku Metsäpirtti.

Anna * 19.12.1852 Sakkola Joentaka † 1855 *do.*

Taavetti * 18.1.1855 *do* † 16.12.1923 Metsäpirtti Sunikkala.

Simo * 30.12.1857 Sakkola Joentaka.

Pekka * 28.2.1860 *do.*

¹RK 1810/71-19/75-30/21-44/21-55/25-64/21-Haapsaaren suku

²RK 1810/71-30/21-44/21-55/25 (s.14.05.1812)-synt-AriPaukku (=i_Paavo=i_Juho=i_Hannu

³RK 1810/71-1830/21&26-44/25 (s. 21.01.1815)-synt-kuol (40 v)

⁴RK 1830/21-44/21-55/25-90/399 (s. 28.06.1826)-synt-AriPaukku

Tapani * 4.1.1863 *do.*

Katarina * 24.4.1865 *do.*

Heikki * 30.12.1867 Sakkola Sunikkala.

Helena * 21.11.1869 *do.*

Juhana * 3.8.1873 *do* † 5.11.1924 Metsäpirtti Sunikkala.

Matti Kuoppa

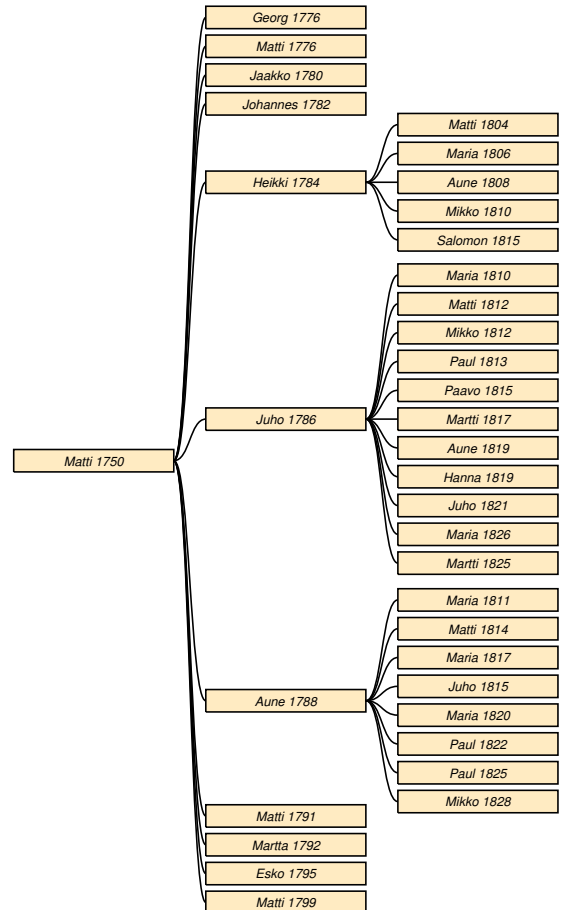

Taulu 73

Matti Kuoppa * 6.3.1750 Sakkola Metsäpirtti † 24.12.1824 *do.* Taulu 12. Bonde.⁵ ∞ 6.2.1775 **Maria Lemmetti** * 3.7.1755 Sakkola Lapanainen † 8.4.1814 Sakkola Metsäpirtti.

Georg * 7.1.1776 Sakkola Metsäpirtti kk † 19.2.1776 *do.*

Matti * 7.1.1776 *do* † 10.10.1785 *do.*

Jaakko * 4.10.1780 *do* † 8.10.1780 Sakkola Metsäpirtti.

⁵RK 1783/51-97/62-1810/96-19/104-synt-vih-kuol-HK 1754/570-1818

Johannes * 2.5.1782 Sakkola Metsäpirtti kk † 14.10.1785 Sakkola Metsäpirtti.
Heikki * 24.9.1784 *do* † 9.2.1817 *do*. Taulu 74.
Juho * 6.12.1786 *do* † 26.11.1844 *do*. Taulu 75.
Aune * 25.12.1788 Sakkola Metsäpirtti kk † 25.3.1841 *do*. Taulu 76.
Matti * 5.1.1791 *do* † 4.7.1794 Sakkola Metsäpirtti.
Martta * 15.12.1792 Sakkola Metsäpirtti kk † 16.5.1798 Sakkola Metsäpirtti.
Esko * 28.1.1795 Sakkola Metsäpirtti kk † 1.2.1796 Sakkola Metsäpirtti.
Matti * 15.6.1799 Sakkola Metsäpirtti kk † 25.4.1800 Sakkola Metsäpirtti.

Taulu 74

Heikki Kuoppa * 24.9.1784 Sakkola Metsäpirtti † 9.2.1817 *do*. Taulu 73. Landbonde.¹ ∞ 27.12.1803 **Katariina Lattunen** * 27.11.1781 Rautu Ristautio † 15.4.1856 Sakkola Metsäpirtti kk.
Matti * 17.11.1804 *do* † 8.6.1805 Sakkola Metsäpirtti.
Maria * 6.4.1806 *do* † 5.11.1806 *do*.
Aune * 9.5.1808 *do* † 14.12.1831 *do*.
Mikko * 4.11.1810 Sakkola Metsäpirtti kk † 3.6.1864 *do*.
Salomon * 29.4.1815 Sakkola Metsäpirtti † 1860 Pietari.

Taulu 75

Juho Kuoppa * 6.12.1786 Sakkola Metsäpirtti † 26.11.1844 *do*. Taulu 73. Bonde.² ∞ 7.6.1808 **Varpu Peltonen** * 3.5.1780 Sakkola Jaama † 19.4.1847 Sakkola Metsäpirtti.
Maria * 9.3.1810 *do* † 15.4.1820 *do*.
Matti * 27.9.1812 Sakkola Metsäpirtti kk † 21.6.1815 Sakkola Metsäpirtti.
Mikko * 27.9.1812 Sakkola Metsäpirtti kk † 19.6.1814 Sakkola Metsäpirtti.
Paul * 12.3.1813 Sakkola Metsäpirtti kk.
Paavo * 27.2.1815 *do* † 31.3.1874 *do*.
Martti * 25.5.1817 *do* † 1.6.1818 Sakkola Metsäpirtti.
Aune * 3.7.1819 *do* † 1849 *do*.
Hanna * 3.7.1819 *do* † 16.10.1888 *do*.
Juho * 27.10.1821 Sakkola Metsäpirtti kk.
Maria * 24.9.1826 Sakkola Metsäpirtti † 5.12.1894 Rautu Kuninkaanselkä.
Martti * 3.7.1825 Sakkola Metsäpirtti kk.

Taulu 76

Aune Kuoppa * 25.12.1788 Sakkola Metsäpirtti kk † 25.3.1841 *do*. andtäppä. Taulu 73.³ ∞ 27.12.1808 **Pekka Susi** * 10.12.1787 Sakkola Metsäpirtti † 15.5.1816 *do*. ∞ 26.5.1817 **Taavetti Tuokko** * 21.5.1791 Sakkola Metsäpirtti kk † 14.12.1862 *do*.
Maria Susi * 30.3.1811 *do* † 4.7.1814 Sakkola Metsäpirtti.
Matti Susi * 1.3.1814 *do* † 10.6.1821 *do*.
Maria Tuokko * 5.4.1817 Sakkola Metsäpirtti kk.
Juho Tuokko * 9.5.1815 *do* † 24.1.1872 *do*.
Maria Tuokko * 9.7.1820 *do*.
Paul Tuokko * 3.4.1822 *do*.
Paul Tuokko * 9.12.1825 *do*.
Mikko Tuokko * 13.9.1828 *do* † 21.10.1867 Sakkola Metsäpirtti.

Simo Kuoppa

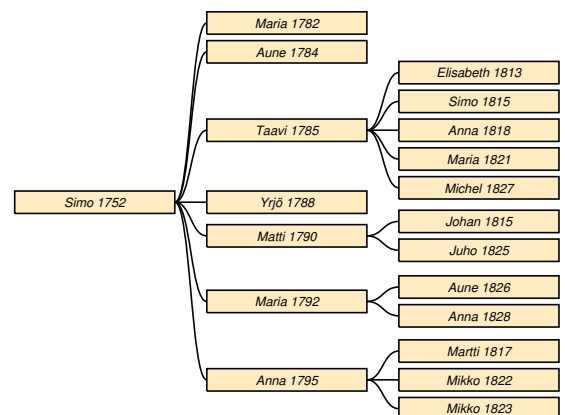

Taulu 77

Simo Kuoppa * 1752 Sakkola Metsäpirtti † 10.5.1814 Rautu Palkeala. styng. Taulu 12. Bonde.⁴ ∞ 26.12.1779 **Aune Korkka** * 1758 Sakkola Korhola † 10.5.1780 Sakkola Metsäpirtti kk. ∞ 1782 **Aune Loponen** * 1753 Rautu † 8.1.1802 Rautu Palkeala.
Maria * 14.9.1782 *do* † 28.3.1783 Rautu Palkela.
Aune * 17.2.1784 Rautu Palkeala † 2.4.1784 *do*.
Taavi * 10.10.1785 Rautu Palkiala † 8.9.1835 Rautu Palkeala. Taulu 78.
Yrjö * 4.2.1788 *do* † 14.2.1854 *do*. Taulu 79.
Matti * 17.2.1790 *do* † 8.2.1857 *do*. Taulu 80.

³RK 1797/62&61-1819/102-31/92-vih Peter Pet Susi)-synt (25.12.1788)-kuol

⁴RK 1748-Rautu RK 1783/kuva41-1814/45-HK 1754/570-vih-kuol (62 v)

¹RK 1783/51-97/62-1810/96-synt-kuol-vih

²RK 1797/62-1810/96-19/104-30/90-44/94-synt (Johannes)

Maria * 26.10.1792 *do* † 28.4.1865 Sakkola Metsäpirtti kk. Taulu 81.

Anna * 27.6.1795 Rautu Palkeala † 24.5.1866 *do*. Taulu 82.

Taulu 78

Taavi Kuoppa * 10.10.1785 Rautu Palkiala † 8.9.1835 Rautu Palkeala. slag. Taulu 77. Bonde.¹ ∞ 1800-luku **Sophia Husu** * 1788.

Elisabeth * 13.1.1813 *do*.

Simo * 5.5.1815 *do* † 31.8.1884 *do*.

Anna * 19.4.1818 *do* † 11.12.1868 Sakkola Metsäpirtti kk.

Maria * 15.7.1821 Rautu Palkeala † 14.2.1833 *do*.

Michel * 15.9.1827 *do* † 6.2.1829 *do*.

Taulu 79

Yrjö Kuoppa * 4.2.1788 Rautu Palkeala † 14.2.1854 *do*. rödsot. Taulu 77. Landbonde.² ∞ 28.12.1817 **Elisabeth Nuija** * 6.2.1796 Rautu Dudenitza.

Taulu 80

Matti Kuoppa * 17.2.1790 Rautu Palkeala † 8.2.1857 *do*. Taulu 77. Torppari.³ ∞ 26.12.1824 **Susanna Selonen** * 21.9.1798 *do*.

Johan * 15.10.1815 *do*.

Juho * 5.10.1825 *do* † 16.5.1890 *do*.

Taulu 81

Maria Kuoppa * 26.10.1792 Rautu Palkeala † 28.4.1865 Sakkola Metsäpirtti kk. Taulu 77.⁴ ∞ 26.12.1817 **Jaakko Laitinen** * 30.7.1779 Rautu Palkeala † 20.8.1840 *do*. ∞ 10.10.1841 **Taavetti Tuokko** * 21.5.1791 Sakkola Metsäpirtti kk † 14.12.1862 *do*.

Aune Laitinen * 20.3.1826 Rautu Palkeala † 9.8.1827 *do*.

Anna Laitinen * 4.12.1828 *do* † 14.3.1829 *do*.

Taulu 82

Anna Kuoppa * 27.6.1795 Rautu Palkeala † 24.5.1866 *do*. Taulu 77.⁵ ∞ 29.11.1829 **Aatami Kiippa** * 4.3.1791 Rautu Kuninkaanselkä. ∞ **N. N.**

Martti * 25.7.1817 *do*.

Mikko Kippa * 7.6.1822 Rautu Raassuli.

¹RK 1783/kuva41-1814/45-25/52-synt-kuol (50 v)

²RK 1783/kuva41-1814/45-47/188-synt-vih-kuol (66 v 10 pv)

³RK 1783/kuva41-1825/52-57/298&195-synt-vih

⁴RK 1814/45-25/52-35/59-44/89-64/119-synt-vih

⁵RK 1814/45-34/21-57/306-LK 1847/188-synt-kuol (70 v 10 kk 27 pv)

Mikko Kuoppa * 15.12.1823 Rautu Kuninkaanselkä.

Yrjö Kuoppa

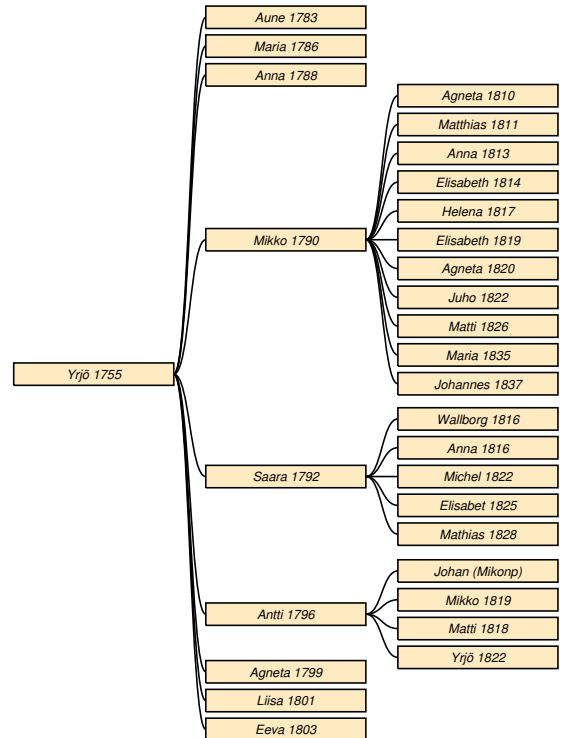

Taulu 83

Yrjö Kuoppa * 1755 Sakkola Metsäpirtti † 16.12.1803 Rautu Vehmainen. andtäppä. Taulu 12. Mäg.⁶ ∞ 1782 **Anna Pyötiö** * 4.12.1766 Rautu Vehmais † 1.5.1822 Rautu Vehmainen.

Aune * 3.12.1783 Rautu Vehmais † 2.6.1788 *do*.

Maria * 6.5.1786 *do* † 4.10.1787 *do*.

Anna * 22.8.1788 *do* † 12.4.1789 *do*.

Mikko * 24.2.1790 *do* † 23.2.1851 *do*. Taulu 84.

Saara * 22.12.1792 *do* † 15.4.1863 Rautu Vehmainen. Taulu 85.

Antti * 7.7.1796 Rautu Vehmais † 2.11.1825 *do*. Taulu 86.

Agneta * 18.2.1799 *do* † 25.5.1800.

Liisa * 8.3.1801 *do*.

Eeva * 31.10.1803 *do* † 12.4.1804 Rautu Vehmainen.

⁶RK 1783/kuva166-vih-kuol (47 v)

Taulu 84

Mikko Kuoppa * 24.2.1790 Rautu Vehmais † 23.2.1851 *do.* Andtäppä. Taulu 83. Inh. karl.¹ ∞ 27.12.1808 **Maria Pusa** * 20.1.1790 Rautu Korlee † 7.9.1832 Rautu Vehmainen. ∞ 1830-luku **Valborg Lamberg** * 10.3.1805 Sakkola Kiviniemi † 22.5.1874 Sakkola Valkjärvi.

Agneta * 20.2.1810 Rautu Vehmainen † 19.8.1810 Rautu vehmainen.

Matthias * 19.6.1811 Rautu Vehmainen † 25.2.1813 *do.*

Anna * 28.5.1813 *do* † 27.8.1816 *do.*

Elisabeth * 31.12.1814 Rautu Vehmais † 30.8.1816 Rautu Vehmainen.

Helena * 24.1.1817 *do* † 28.2.1851 Rautu Kuninkaanselkä.

Elisabeth * 12.2.1819 Rautu Vehmais † 23.2.1819 Rautu Vehmainen.

Agneta * 7.4.1820 *do* † 9.3.1821 *do.*

Juho * 22.2.1822 *do* † 5.6.1868 Pietari.

Matti * 22.9.1826 Rautu Vehmainen † 12.12.1859 Raumo.

Maria * 23.10.1835 Rautu Vehmais.

Johannes * 6.4.1837 Rautu Vehmainen.

Taulu 85

Saara Kuoppa * 22.12.1792 Rautu Vehmais † 15.4.1863 Rautu Vehmainen. andtäppä. Taulu 83.² ∞ 26.12.1815 **Samuel Korte** * 8.1.1792 *do* † 14.1.1854 *do.*

Wallborg * 4.7.1816 *do.*

Anna * 4.7.1816 *do.*

Michel * 14.6.1822 *do.*

Elisabet * 17.8.1825 *do.*

Mathias * 27.1.1828 *do.*

Taulu 86

Antti Kuoppa * 7.7.1796 Rautu Vehmais † 2.11.1825 *do.* hitz. feb.. Taulu 83.³ ∞ 26.12.1815 **Eeva Tynkoin** * 1796 Rautu Huhtis † 14.3.1825 Rautu Vehmainen.

Johan * 1820-luku Rautu Vehmainen?

Mikko * 12.3.1819 Rautu Vehmainen † 8.4.1833 *do.*

Matti * 21.1.1818 Rautu Vehmais † 21.1.1818 Rautu Vehmainen.

Yrjö * 10.12.1822 Rautu Vehmais † 20.4.1823 Rau-

tu Vehmainen.

Paavo Kuoppa

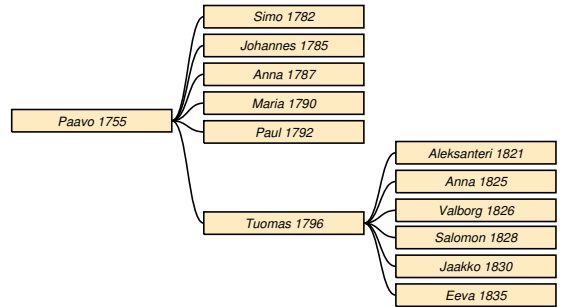

Taulu 87

Paavo Kuoppa * 1755 Sakkola Metsäpirtti † 3.3.1802 *do.* Taulu 12.⁴ ∞ 26.12.1781 **Anna Nihti** * 6.8.1763 Sakkola Ojaniemi † 9.3.1800 Sakkola Metsäpirtti.

Simo * 11.11.1782 *do* † 1800-luku Viipuri?

Johannes * 31.1.1785 Sakkola Metsäpirtti † 11.8.1796 *do.*

Anna * 19.10.1787 Sakkola Metsäpirtti kk † 3.5.1799 Sakkola Metsäpirtti.

Maria * 30.6.1790 Sakkola Metsäpirtti kk † 12.11.1791 Sakkola Metsäpirtti.

Paul * 30.12.1792 Sakkola Metsäpirtti kk † 15.4.1800 *do.*

Tuomas * 14.3.1796 *do* † 16.2.1837 *do.* Taulu 88.

Taulu 88

Tuomas Kuoppa * 14.3.1796 Sakkola Metsäpirtti kk † 16.2.1837 *do.* Taulu 87. Talonpoika.⁵ ∞ 26.12.1819 **Maria Lemmetti** * 2.4.1796 Sakkola Labanais † 26.2.1855 Sakkola Metsäpirtti kk.

Aleksanteri * 1.3.1821 *do* † 30.8.1888 *do.*

Anna * 22.4.1825 *do* † 18.10.1859 *do.*

Valborg * 15.1.1826 *do.*

Salomon * 24.5.1828 *do.*

Jaakko * 22.8.1830 *do* † 1.2.1877 Pietari.

Eeva * 9.8.1835 Sakkola Metsäpirtti kk † 1839 *do.*

¹RK 1834/206-47/336-HK1818/Vehmainen-synt-vih-kuol (60 v 11 kk 29 pv)

²synt-vih-kuol (70 v 3 kk 23 pv)

³HK 1818/Vehmainen-synt-vih-kuol (leski, 29 v 3 kk)

⁴RK 1783/51-97/62-vih-kuol

⁵RK 1810/96-19/104-31/91-synt-vih (pka Johan 1829, k. 1841)

Mikko Kuoppa

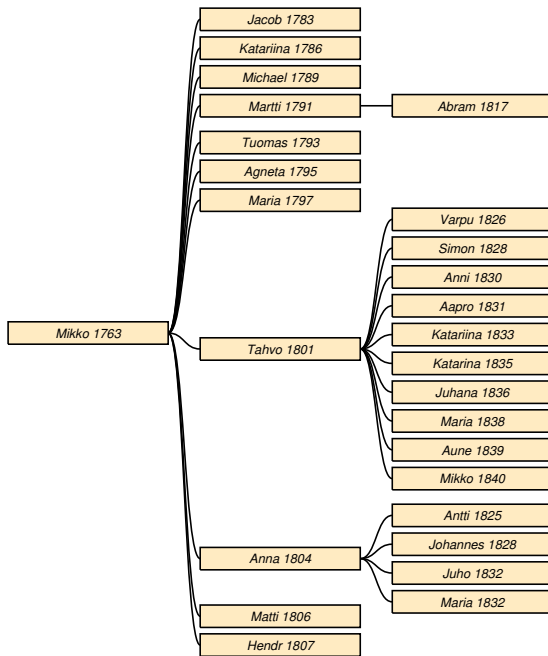

Taulu 89

Mikko Kuoppa * 1763 Sakkola Metsäpirtti † 15.1.1807 *do.* Taulu 12.¹ ∞ 26.12.1782 **Eeva Lemmetty** * 22.5.1763 Sakkola Lapanainen † 22.1.1799 Sakkola Metsäpirtti kk. ∞ 26.12.1799 **Varpu Peltonen** * 3.5.1780 Sakkola Jaama † 19.4.1847 Sakkola Metsäpirtti.

Jacob * 21.12.1783 Sakkola Metsäpirtti kk † 14.4.1801 *do.*

Katarina * 10.10.1786 *do* † 13.1.1788 Sakkola Metsäpirtti.

Michael * 5.6.1789 Sakkola Metsäpirtti kk † 6.12.1804 *do.*

Martti * 27.4.1791 Sakkola Metsäpirtti † 3.5.1817 *do.* Taulu 90.

Tuomas * 26.11.1793 Sakkola Metsäpirtti kk † 8.6.1794 Sakkola Metsäpirtti.

Agneta * 27.5.1795 *do* † 26.1.1796 *do.*

Maria * 12.4.1797 *do* † 30.5.1799 *do.*

Tahvo * 17.12.1801 Sakkola Metsäpirtti kk † 15.5.1869 *do.* Taulu 91.

Anna * 30.11.1804 *do* † 21.9.1834 Sakkola Taipale. Taulu 92.

Matti * 13.2.1806 Sakkola Metsäpirtti † 6.9.1806 *do.*

Hendr * 19.9.1807 *do.*

Taulu 90

Martti Kuoppa * 27.4.1791 Sakkola Metsäpirtti † 3.5.1817 *do.* Taulu 89.² ∞ 26.12.1815 **Aune Susi** * 26.11.1793 Sakkola Metsäpirtti kk † 1800-luku Rautu?

Abram * 2.2.1817 Sakkola Metsäpirtti † 22.7.1817 *do.*

Taulu 91

Tahvo Kuoppa * 17.12.1801 Sakkola Metsäpirtti kk † 15.5.1869 *do.* Taulu 89. Bonde.³ ∞ 26.12.1823

Maria Laulajainen * 31.3.1801 Sakkola Taipale † 30.4.1881 Sakkola Metsäpirtti kk.

Varpu * 13.2.1826 *do* † 5.3.1865 Sakkola Taipale.

Simon * 28.11.1828 Sakkola Metsäpirtti kk † 5.3.1886 *do.*

Anni * 1.3.1830 *do* † 15.3.1911 Metsäpirtti Tappari.

Aapro * 27.11.1831 Sakkola Metsäpirtti kk † 16.5.1902 *do.*

Katarina * 29.9.1833 *do* † 8.10.1834 *do.*

Katarina * 9.5.1835 *do* † 31.7.1859 Sakkola Vilakkala.

Juhana * 28.11.1836 Sakkola Metsäpirtti kk † 10.8.1889 *do.*

Maria * 19.4.1838 *do* † 8.4.1889 Sakkola Saaronen.

Aune * 30.6.1839 Sakkola Metsäpirtti kk † 14.2.1900 Sakkola Vilakkala.

Mikko * 24.8.1840 Sakkola Metsäpirtti kk † 9.1.1842 Sakkola Metsäpirtti.

Taulu 92

Anna Kuoppa * 30.11.1804 Sakkola Metsäpirtti kk † 21.9.1834 Sakkola Taipale. Taulu 89.⁴ ∞ 26.12.1824

Simo Laulajainen * 17.6.1803 *do* † 4.10.1866 *do.*

Antti * 3.12.1825 *do* † 27.12.1825 *do.*

Johannes * 6.12.1828 *do.*

Juho * 2.4.1832 *do.*

Maria * 13.12.1832 *do.*

¹RK 1797/62-1810/96-30/90-44/94-vih-kuol

²RK 1810/96-synt-vih-kuol

³RK 1830/90-44/94-55/110-64/125-synt-Metsäpirtti/86

⁴RK 1810/96-19/104&50-30/128-synt-vih-kuol

Anna Hatakka

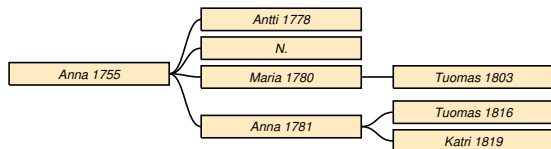

Taulu 93

Anna Hatakka * 10.12.1755 Sakkola Korhola † 10.11.1781 Sakkola Saaroinen. barnsäng. Taulu 15.¹ ∞ 28.12.1774 **Tuomas Haapsaari** * 29.8.1742 Sakkola Puikkolanmäki † 1.12.1817 Sakkola Saaroinen.

Antti * 26.5.1778 *do* † 23.4.1787 Sakkola.

N. N.

Maria * 28.2.1780 Sakkola Saaroinen † 19.8.1833 Sakkola. Taulu 94.

Anna * 25.11.1781 Sakkola Saaroinen † 1.1.1850 Sakkola Arkuntanhua. Taulu 95.

Taulu 94

Maria Haapsaari * 28.2.1780 Sakkola Saaroinen † 19.8.1833 Sakkola. lavantauti. Taulu 93.² ∞ 26.12.1801 **Juho Lamppu** * 14.2.1782 Sakkola Petäjärvi.

Tuomas * 15.7.1803 *do*.

Taulu 95

Anna Haapsaari * 25.11.1781 Sakkola Saaroinen † 1.1.1850 Sakkola Arkuntanhua. Taulu 93.³ ∞ 1800-luku **Juho Hatakka** * 1775 Sakkola Korhola † 20.3.1825 Sakkola Arkuntanhua. Taulu 135.

Tuomas * 1.6.1816 Sakkola Korhola † 23.6.1894 Sakkola Arkuntanhua. Taulu 137.

Katri * 1.9.1819 Sakkola Korhola.

Varpu Hatakka

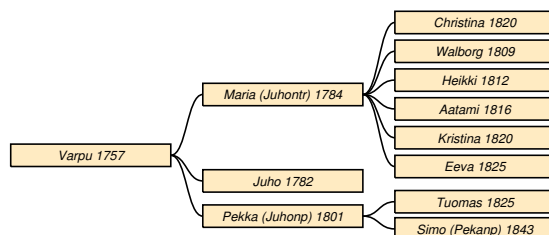

Taulu 96

Varpu Hatakka * 1757 Sakkola Korhola † 20.2.1832 Sakkola Petäjärvi. vattusot. Taulu 15.⁴ ∞ 26.12.1776 **Juho Lamppu** * 5.5.1755 *do* † 21.3.1809 *do*.

Maria * 7.3.1784 *do* † 18.4.1829 Sakkola Arkuntanhua. Taulu 97.

Juho * 19.1.1782 Sakkola Petäjärvi.

Pekka * 5.4.1801 *do* † 15.8.1868 Sakkola Kuninkaanristi. Taulu 98.

Taulu 97

Maria Lamppu * 7.3.1784 Sakkola Petäjärvi † 18.4.1829 Sakkola Arkuntanhua. Taulu 96.⁵ ∞ 25.3.1808 **Juho Hatakka** * 23.6.1793 Sakkola Korhola † 6.2.1867 Sakkola Hatakala. Taulu 116.

Christina * 19.6.1820 Sakkola Arkuntanhua. Taulu 117.

Walborg * 22.12.1809 Sakkola Korhola.

Heikki * 5.11.1812 Sakkola Arkuntanhua † 17.7.1870 *do*. Taulu 118.

Aatami * 4.6.1816 Sakkola Korhola.

Kristina * 19.6.1820 *do* † 19.3.1867 Sakkola Vanhajaama. Taulu 119.

Eeva * 5.3.1825 Sakkola Korhola † 14.12.1900 Sakkola Saaroinen. Taulu 120.

Taulu 98

Pekka Lamppu * 5.4.1801 Sakkola Petäjärvi † 15.8.1868 Sakkola Kuninkaanristi. älderd. Taulu 96.⁶ ∞ **Maria Varvas** * 24.3.1802 *do* † 17.2.1866 *do*.

Tuomas * 5.1.1825 *do*.

Simo * 25.11.1843 *do*.

¹RK 1748-Hatakka/1988-synt-kuol

²RK 1797/37-synt-EilaHäkkinen (viih Juho Juhonp Lamppu 26.12.1801 Petäjärvi)

³RK 1819/93-31/3 (s. 19.04.1780)-synt-kuol (70 v)

⁴RK 1764/Korhola sivu 2&LillaPetäjärvi-83/87-97/100-viih-kuol (77 v)

⁵RK 1819/95-synt (ä Valborg Hatakka)-viih (ei kuolleissa)

⁶RK 1844-122-synt (äiti Walb Sims Hatakka)-viih-kuol

Lauri Hatakka

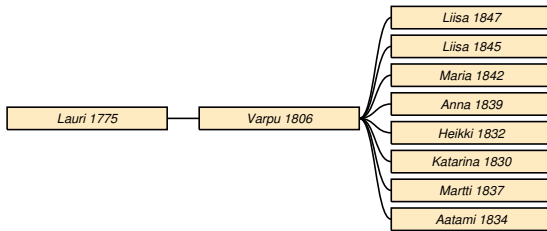

Taulu 99

Lauri Hatakka * 2.8.1775 Sakkola Korhola † 16.6.1834 Sakkola Hatakkala. hets feb. Taulu 15. Inhusing.¹ ∞ 26.12.1798 **Liisa Miettinen** * 1778 Rautu Palkeala † 19.4.1843 Sakkola Hatakkala.

Varpu * 14.4.1806 Sakkola Korhola † 22.6.1866 Sakkola Hatakkala. Taulu 100.

Taulu 100

Varpu Hatakka * 14.4.1806 Sakkola Korhola † 22.6.1866 Sakkola Hatakkala. nerffeber. Taulu 99.² ∞ 28.12.1828 **Antti Piironen** * 23.4.1804 † 7.12.1857 *do.*

Liisa * 10.9.1847 *do* † 20.9.1849 *do.*

Liisa * 31.1.1845 *do.*

Maria * 22.8.1842 *do.*

Anna * 10.10.1839 *do* † 30.11.1840 *do.*

Heikki * 15.1.1832 Sakkola Korhola.

Katarina * 9.3.1830 *do.*

Martti * 27.9.1837 Sakkola Hatakkala.

Aatami * 7.12.1834 *do* † 28.7.1904 Metsäpirtti Martinkorhola.

Risto Hatakka

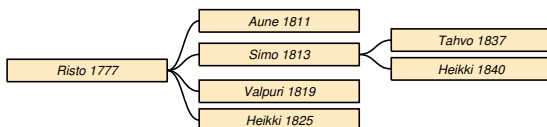

Taulu 101

Risto Hatakka * 17.9.1777 Sakkola Korhola † 28.4.1829 *do.* Taulu 15.³ ∞ 26.12.1810 **Maria Ilo-**

nen * 4.4.1782 Sakkola Kaarnajoki † 21.6.1848 Sakkola Korhola.

Aune * 21.3.1811 *do.*

Simo * 28.6.1813 *do* † 30.3.1853 Sakkola Hatakkala. Taulu 102.

Valpuri * 3.9.1819 Sakkola Korhola.

Heikki * 1.6.1825 *do.*

Taulu 102

Simo Hatakka * 28.6.1813 Sakkola Korhola † 30.3.1853 Sakkola Hatakkala. Taulu 101.⁴ ∞ 1800-luku **Maria Eeva** * 10.5.1809 Sakkola Kosela † 1.8.1888 Sakkola Hatakkala.

Tahvo * 16.11.1837 *do* † 2.4.1892 *do.*

Heikki * 30.9.1840 *do* † 18.5.1928 Metsäpirtti Hatakkala.

Maria Hatakka

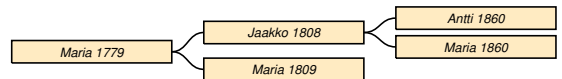

Taulu 103

Maria Hatakka * 1.11.1779 Sakkola Korhola † 7.1.1814 Sakkola Kosela. barnsäng. Taulu 15.⁵ ∞ 26.12.1803 **Antti Eeva** * 1762 *do* † 24.10.1817 *do.*

Jaakko * 24.6.1808 *do* † 27.8.1865 *do.* Taulu 104.

Maria * 29.11.1809 *do.*

Taulu 104

Jaakko Eeva * 24.6.1808 Sakkola Kosela † 27.8.1865 *do.* Taulu 103.⁶ ∞ 26.12.1839 **Maria Ahtiainen** * 25.2.1817 Sakkola Viisjoki † 23.4.1859 Sakkola Kosela. ∞ 23.9.1859 **Helena Vellinki** * 7.8.1830 Sakkola Kiviniemi † 8.11.1879.

Antti * 30.5.1860 Sakkola Kosela † 18.7.1860 *do.*

Maria * 1.6.1860 *do* † 31.5.1920 Metsäpirtti Vanhajaama.

¹RK 1797/56-1810/86-19/91-31/16-synt (äiti: Maria Sallinen)-vih-kuol (63 v Bd.g.)

²RK 1831/17 (s. 16.11)-synt (äiti Liisa Mietoin)-vih-kuol (60 v)

³RK 1819/91-synt-vih

⁴RK 1844/14-synt (25.05.1813, äiti Mar Ilonen)

⁵synt-kuol (34 v)

⁶RK 1819/54-31/44-44/44-64/54-LK 1855/72-synt

Martti Hatakka

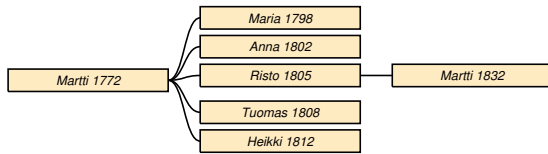

Taulu 105

Martti Hatakka * 1772 Sakkola Korhola † 25.4.1840 Sakkola Hatakkala. hets feb.. Taulu 16.¹ ∞ 21.12.1796 **Eeva Jäppinen** * 1778 Sakkola Taipale † 5.2.1819 Sakkola Korhola.

Maria * 13.1.1798 *do*.

Anna * 2.3.1802 *do*.

Risto * 16.4.1805 *do* † 15.3.1875 Sakkola Saaronen. Taulu 106.

Tuomas * 11.3.1808 Sakkola Korhola.

Heikki * 23.2.1812 *do*.

Taulu 106

Risto Hatakka * 16.4.1805 Sakkola Korhola † 15.3.1875 Sakkola Saaronen. Taulu 105.²

Martti * 4.8.1832 Sakkola Hatakkala † 9.8.1894 Sakkola Saaronen.

Anna Hatakka

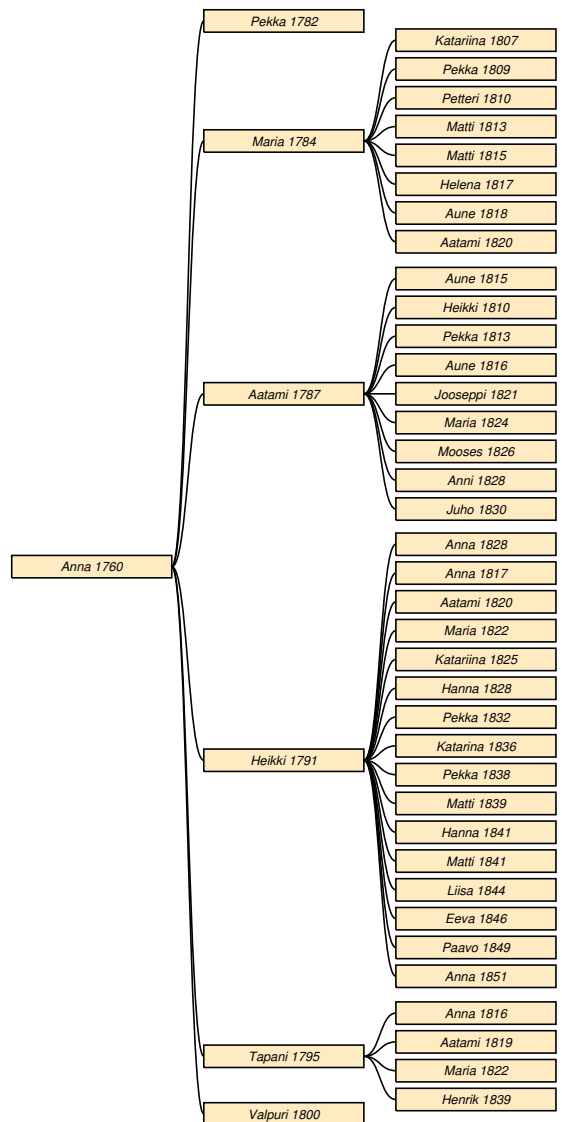

Taulu 107

Anna Hatakka * 14.2.1760 Sakkola Korhola † 1.11.1803 Sakkola Jaama. Taulu 17.³ ∞ 26.12.1777 **Aatami Peltonen** * 1752 *do* † 18.3.1814 *do*.

Pekka * 13.2.1782 *do* † 17.11.1840 Sakkola Vanhajaama. Taulu 108.

Maria * 9.6.1784 Sakkola Jama † 17.5.1851 Sakkola Saaronen. Taulu 109.

Aatami * 11.1.1787 Sakkola Jaama † 29.12.1831 Sakkola Saaronen. Taulu 110.

Heikki * 1.6.1791 Sakkola Jaama † 17.11.1857 *do*.

¹RK 1783/44-97/56-vih-kuol (68 v, enkl)

²RK 1864/161-synt

³RK 1783/30-synt-kuol(ikä kuollessa 45 v)-vih (Mikko Hatakan tr Korholasta)

Taulu 111.

Tapani * 2.6.1795 *do* † 1.2.1841 Sakkola Saaronen. Taulu 112.

Valpuri * 27.6.1800 Sakkola Jaama † 30.10.1806 *do*.

Taulu 108

Pekka Peltonen * 13.2.1782 Sakkola Jaama † 17.11.1840 Sakkola Vanhajaama. magkramp. Taulu 107. Bonde.¹ ∞ 26.12.1806 **Hanna Repo** * 22.11.1786 Sakkola Saaronen † 30.11.1851 Sakkola Vanhajaama.

Taulu 109

Maria Peltonen * 9.6.1784 Sakkola Jama † 17.5.1851 Sakkola Saaronen. vattusot. Taulu 107.² ∞ 26.12.1805 **Aatami Hyytiä** * 1.4.1784 Sakkola Saarois † 3.1.1824 *do*.

Katariina * 7.4.1807 Sakkola Saaronen † 27.6.1863 Sakkola Korhola.

Pekka * 10.5.1809 Sakkola Saaronen † 30.5.1847 Laatokka.

Petteri * 24.10.1810 Sakkola Saaronen † 30.5.1847 *do*.

Matti * 4.3.1813 *do* † 30.7.1814 *do*.

Matti * 13.3.1815 Sakkola Saarois † 23.8.1860 Sakkola Saaronen.

Helena * 10.1.1817 *do* † 17.8.1821 *do*.

Aune * 1818 *do* † 1.8.1825 *do*.

Aatami * 14.5.1820 *do*.

Taulu 110

Aatami Peltonen * 11.1.1787 Sakkola Jaama † 29.12.1831 Sakkola Saaronen. håll o st. Taulu 107. Bonde.³ ∞ 26.7.1808 **Anna Hyytiä** * 23.11.1782 Sakkola Saarois † 10.3.1820 Sakkola Saaronen. ∞ 15.10.1820 **Aune Lopenen** * 5.3.1790 *do* † 8.8.1868 *do*.

Aune * 6.3.1815 *do* † 31.10.1879 Sakkola Vanhajaama.

Heikki * 18.3.1810 Sakkola Saaronen † 9.3.1881 *do*.

Pekka * 28.5.1813 *do* † 19.6.1846 *do*.

Aune * 29.5.1816 Sakkola Saarois † 31.10.1879 Sakkola Vanhajaama.

Jooseppi * 13.4.1821 Sakkola Saaronen †

16.8.1868 *do*.

Maria * 19.3.1824 *do* † 16.12.1831 *do*.

Mooses * 21.1.1826 *do* † 19.12.1885 *do*.

Anni * 9.3.1828 *do* † 17.3.1886 Sakkola Neusaari.

Juho * 19.7.1830 Sakkola Saaronen † 30.7.1916 Metsäpirtti Saaronen.

Taulu 111

Heikki Peltonen * 1.6.1791 Sakkola Jaama † 17.11.1857 *do*. Taulu 107.⁴ ∞ 26.12.1815 **Liisa Pusa** * 15.5.1791 Sakkola Joentaka † 6.1.1837 Sakkola Jaama. ∞ 9.7.1837 **Anna Turkkinen** * 15.8.1799 Sakkola Haparainen † 29.9.1872 Sakkola Vanhajaama.

Anna * 7.3.1828 Sakkola Joentaka.

Anna * 20.1.1817 Sakkola Jaama † 3.6.1819 *do*.

Aatami * 1.1.1820 *do* † 11.8.1861 *do*.

Maria * 22.8.1822 *do*.

Katariina * 9.6.1825 *do* † 7.3.1830 *do*.

Hanna * 4.3.1828 Sakkola Joentaka † 28.5.1891 Sakkola Martinkorhola.

Pekka * 1.5.1832 Sakkola Jaama † 8.4.1833 *do*.

Katarina * 23.8.1836 *do* † 6.1.1892 Sakkola Joentaka.

Pekka * 16.6.1838 Sakkola Jaama † 11.12.1899 Sakkola Viisjoki.

Matti * 3.12.1839 Sakkola Vanhajaama † 18.9.1840 *do*.

Hanna * 8.10.1841 *do*.

Matti * 8.10.1841 *do* † 3.2.1842 *do*.

Liisa * 9.5.1844 *do*.

Eeva * 14.3.1846 Sakkola Jaama † 10.3.1912 Metsäpirtti Saaronen.

Paavo * 7.4.1849 Sakkola Vanhajaama † 12.12.1920 Metsäpirtti Viisjoki.

Anna * 25.5.1851 Sakkola Vanhajaama.

Taulu 112

Tapani Peltonen * 2.6.1795 Sakkola Jaama † 1.2.1841 Sakkola Saaronen. Taulu 107. Bonde.⁵ ∞ 8.9.1816 **Sohvi Nuora** * 1784 Sakkola Riiska † 7.2.1836 Sakkola Saaronen. ∞ 7.8.1836 **Kaarina Ahtiainen** * 30.12.1795 Sakkola Jama † 1860.

Anna * 1.10.1816 Sakkola Saaronen.

Aatami * 2.7.1819 *do* † 4.4.1869 Sakkola Hatakalla.

Maria * 1.5.1822 Sakkola Saaronen † 22.7.1889 Sakkola Sunikkala.

Henrik * 6.1.1839 Sakkola Vanhajaama.

¹RK 1810/56-19/60-31/137-kuol (58 v)

²RK 1797/35&37-1810/60-19/64-30/108-44/119-synt-vihkuol-PirkkoPeltonen

³RK 1797/35-1810/59-19/63-30/110-vih-kuol (44 v)-PirkkoPeltonen

⁴RK 1797/35-1810/56-31/137-44/153-55/172-vih

⁵RK 1810/56&59-31/112&118-synt-vih-kuol

Jaakko Hatakka

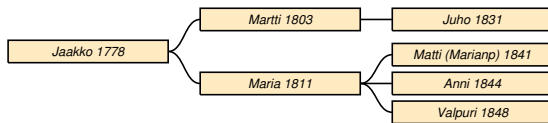

Taulu 113

Jaakko Hatakka * 15.7.1778 Sakkola Korhola † 12.9.1828 *do.* Taulu 17.¹ ∞ 3.8.1802 **Varpu Pyötiö** * 16.4.1777 Rautu Korlee.

Martti * 9.8.1803 Sakkola Korhola † 1800-luku. Taulu 114.

Maria * 14.5.1811 *do* † 22.5.1879 Sakkola Martin-korhola. Taulu 115.

Taulu 114

Martti Hatakka * 9.8.1803 Sakkola Korhola † 1800-luku. Taulu 113. Inh.² ∞ 1800-luku **Maria Paukku** * 20.5.1796 *do* † 1800-luku Sakkola Hatakkala. Taulu 196.

Juho * 1.7.1831 *do.* Taulu 197.

Taulu 115

Maria Hatakka * 14.5.1811 Sakkola Korhola † 22.5.1879 Sakkola Martinkorhola. oangifven. Taulu 113. Itsellinen.³

Matti Hatakka * 11.9.1841 Vuolle.

Anni Hatakka * 23.9.1844 Sakkola Martinkorhola.

Valpuri Hatakka * 2.6.1848 Vuolle † 2.1.1852 Sakkola Saaroinen.

Juho Hatakka

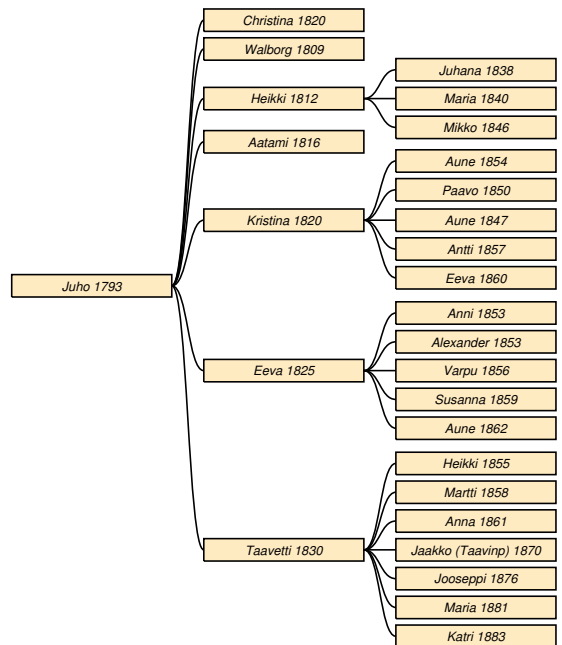

Taulu 116

Juho Hatakka * 23.6.1793 Sakkola Korhola † 6.2.1867 Sakkola Hatakkala. andtäppa. Taulu 18. Bonde.⁴ ∞ 25.3.1808 **Maria Lamppu** * 7.3.1784 Sakkola Petäjärvi † 18.4.1829 Sakkola Arkuntanhua. Taulu 97. ∞ 27.12.1829 **Anna Hämmäläinen** * 11.4.1801 Sakkola Korhola † 1.12.1862 Sakkola Arkuntanhua.

Christina * 19.6.1820 *do.* Taulu 117.

Walborg * 22.12.1809 Sakkola Korhola.

Heikki * 5.11.1812 Sakkola Arkuntanhua † 17.7.1870 *do.* Taulu 118.

Aatami * 4.6.1816 Sakkola Korhola.

Kristina * 19.6.1820 *do* † 19.3.1867 Sakkola Vanhajaama. Taulu 119.

Eeva * 5.3.1825 Sakkola Korhola † 14.12.1900 Sakkola Saaroinen. Taulu 120.

Taavetti * 5.7.1830 Sakkola Arkuntanhua † 2.7.1905 Metsäpirtti Arkuntanhua. Taulu 121.

Taulu 117

Christina Hatakka * 19.6.1820 Sakkola Arkuntanhua. Taulu 116.⁵ ∞ 25.10.1846 **Antti Korkka** * 5.9.1819 Sakkola Sunikkala † 1856 Sakkola Vanha-

¹RK 1797/56-synt-vih

²RK 1819/92-30/16-44/15 /s. 13.7.1803)-synt

³RK 1844/133(Vuolteelta,3 lasta)-55/152-synt(äiti Walb Pyötiö)-kuol(Inhqp, 68 8pv

⁴RK 1819/95-31/1- (bortförd för Lurendrägeri)-synt (Johan- nes,äiti Walborg Tynköin

⁵RK 1830/1-44/1&12 (vih)&163

jaama.

Taulu 118

Heikki Hatakka * 5.11.1812 Sakkola Arkuntanhua † 17.7.1870 *do.* Taulu 116.¹ ∞ 26.12.1836 **Hanna Torikka** * 4.7.1815 Sakkola Joentakka † 1800-luku Sakkola Arkuntaka.

Juhana * 13.12.1838 Sakkola Arkuntanhua † 30.11.1900 Metsäpirtti Arkuntanhua.

Maria * 7.2.1840 Sakkola Arkuntanhua.

Mikko * 3.8.1846 *do* † 9.4.1911 Metsäpirtti Arkuntanhua.

Taulu 119

Kristina Hatakka * 19.6.1820 Sakkola Korhola † 19.3.1867 Sakkola Vanhajaama. Taulu 116.² ∞ 25.10.1846 **Juho Korkka** * 27.12.1814 Sakkola Sunikkala † 28.3.1892 Sakkola Vanhajaama.

Aune * 29.1.1854 *do* † 6.7.1858 *do.*

Paavo * 8.1.1850 Sakkola Hatakala.

Aune * 30.3.1847 *do.*

Antti * 4.9.1857 Sakkola Vanhajaama † 2.11.1923 Metsäpirtti Tappari.

Eeva * 13.7.1860 Sakkola Vanhajaama † 26.3.1939 Metsäpirtti Vanhajaama.

Taulu 120

Eeva Hatakka * 5.3.1825 Sakkola Korhola † 14.12.1900 Sakkola Saaronen. vanhuus. Taulu 116. Läksiäin.³ ∞ 26.12.1845 **Yrjö Hämäläinen** * 26.1.1815 Sakkola Malakis † 1869 *do.*

Anni * 6.2.1853 *do* † 12.4.1921 Metsäpirtti Saaronen.

Alexander * 6.2.1853 Sakkola Malakis.

Varpu * 6.4.1856 *do* † 10.5.1921 Metsäpirtti Sunikkala.

Susanna * 5.6.1859 Sakkola Malakis † 3.4.1937 Metsäpirtti Saaronen.

Aune * 11.5.1862 Sakkola Malakis.

Taulu 121

Taavetti Hatakka * 5.7.1830 Sakkola Arkuntanhua † 2.7.1905 Metsäpirtti Arkuntanhua. Taulu 116. Talollinen.⁴ ∞ 13.11.1853 **Susanna Ahtiainen** * 15.7.1830 Sakkola Jaama † 17.5.1868 Sakkola Arkuntanhua. ∞

¹RK 1831/1-44/1-64/4 (s. 13.04.1812)-synt (5.11.1812)

²RK 1844/165 (s. 14.06.1820)-55/184-64/232-synt (ä Mar Lampu 30 v)

³RK 1844/12&77-54/93-75/109-90/380-synt-vih-kuol (75 v 9 kk)

⁴RK 1844/1-65/4-75/2-80/4-90/4-1900/6-synt-isojako

22.11.1868 **Hanna Leppänen** * 7.3.1843 Rautu kk † 13.4.1888 Sakkola Arkuntanhua.

Heikki * 11.1.1855 *do.*

Martti * 18.8.1858 *do* † 13.4.1880 *do.*

Anna * 24.4.1861 *do.*

Jaakko * 2.3.1870 *do* † 9.11.1923 Metsäpirtti Arkuntanhua.

Jooseppi * 21.7.1876 Sakkola Arkuntanhua † 13.10.1918 Metsäpirtti Arkuntanhua.

Maria * 16.3.1881 Sakkola Arkuntanhua.

Katri * 29.7.1883 *do.*

Mikko Hatakka

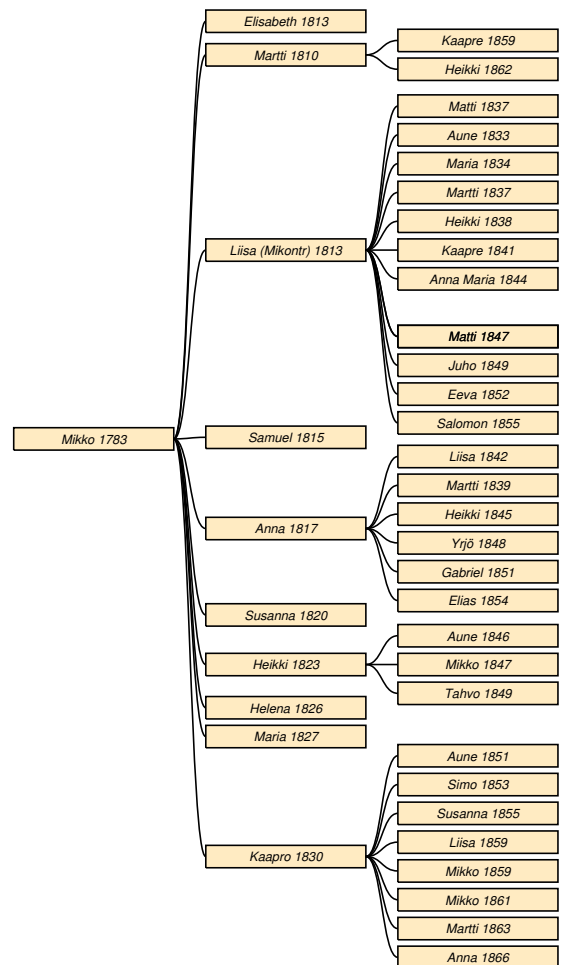

Taulu 122

Mikko Hatakka * 20.2.1783 Sakkola Korhola † 10.3.1850 Sakkola Arkuntanhua. feber. Taulu 19. Bn.⁵

⁵RK 1783/45-97/56-1819/93-31/2 (s. 20.5.1786)-44/3-synt-vih-kuol (64 v, g.)

∞ 26.12.1807 **Aune Hatakka** * 8.8.1788 Sakkola Korhola † 20.3.1855 Sakkola Arkuntanhua.

Elisabeth * 16.1.1813 Sakkola Korhola.

Martti * 23.1.1810 *do* † 31.1.1869 Sakkola Arkuntanhua. Taulu 123.

Liisa * 16.1.1813 Sakkola Korhola † 20.1.1883 Sakkola Jaama. Taulu 124.

Samuel * 22.12.1815 Sakkola Korhola.

Anna * 11.6.1817 *do* † 1877 Sakkola Kosela. Taulu 125.

Susanna * 12.9.1820 Sakkola Korhola.

Heikki * 18.5.1823 *do* † 11.3.1897 Sakkola Arkuntanhua. Taulu 126.

Helena * 2.7.1826 Sakkola Korhola.

Maria * 11.6.1827 *do*.

Kaapro * 11.5.1830 Sakkola Hatakala † 7.1.1892 Sakkola Terenttilä. Taulu 127.

Taulu 123

Martti Hatakka * 23.1.1810 Sakkola Korhola † 31.1.1869 Sakkola Arkuntanhua. nervfeb.. Taulu 122.¹ ∞ 22.6.1851 **Anna Hatakka** * 9.7.1820 Sakkola Hatakala † 26.11.1890 Sakkola Arkuntanhua.

Kaapre * 27.5.1859 *do* † 1.7.1910 Metsäpirtti Arkuntanhua.

Heikki * 11.1.1862 Sakkola Arkuntanhua † 28.1.1911 Metsäpirtti Arkuntanhua.

Taulu 124

Liisa Hatakka * 16.1.1813 Sakkola Korhola † 20.1.1883 Sakkola Jaama. lavantauti. Taulu 122.² ∞ 26.12.1830 **Taavi Peltonen** * 14.9.1808 *do* † 28.11.1877 Sakkola Vanhajaama.

Matti * 16.4.1837 *do*.

Aune * 21.1.1833 *do* † 13.3.1833 *do*.

Maria * 21.3.1834 *do* † 8.5.1836 *do*.

Martti * 16.4.1837 *do* † 12.5.1837 *do*.

Heikki * 15.8.1838 Sakkola Jaama † 2.10.1875 Sakkola Vanhajaama.

Kaapre * 30.1.1841 Sakkola Jaama † 26.2.1888 *do*.

Anna Maria * 6.1.1844 *do* † 2.12.1912 Metsäpirtti Saaroinen.

Matti * 23.3.1847 Sakkola Jaama † 22.5.1880 Sakkola Vanhajaama.

Matti * 23.3.1847 Sakkola Jaama † 22.5.1880 Sakkola Vanhajaama.

Juho * 22.11.1849 Sakkola Jaama † 25.3.1879 Sakkola Vanhajaama.

Eeva * 20.9.1852 Sakkola Jaama † 15.6.1888 Sakkola Hatakala.

Salomon * 21.1.1855 Sakkola Jaama † 10.12.1918 Metsäpirtti Vanhajaama.

Taulu 125

Anna Hatakka * 11.6.1817 Sakkola Korhola † 1877 Sakkola Kosela. Taulu 122.³ ∞ 26.12.1838 **Jaakko**

Eeva * 5.3.1812 *do* † 25.3.1858 *do*.

Liisa * 18.9.1842 *do*.

Martti * 23.11.1839 *do* † 25.7.1879 *do*.

Heikki * 9.2.1845 *do* † 15.1.1925 Metsäpirtti Kosela.

Yrjö * 10.3.1848 Sakkola Kosela † 9.2.1931 Metsäpirtti Eevala.

Gabriel * 10.2.1851 Sakkola Kosela.

Elias * 17.7.1854 *do*.

Taulu 126

Heikki Hatakka * 18.5.1823 Sakkola Korhola † 11.3.1897 Sakkola Arkuntanhua. Taulu 122. Landbonde.⁴ ∞ 13.5.1845 **Eeva Kinnunen** * 20.6.1825 Vuolle † 9.2.1854 Sakkola Arkuntanhua.

Aune * 14.3.1846 *do*.

Mikko * 17.9.1847 *do* † 9.4.1911 Metsäpirtti Arkuntanhua.

Tahvo * 6.9.1849 Sakkola Arkuntanhua.

Taulu 127

Kaapro Hatakka * 11.5.1830 Sakkola Hatakala † 7.1.1892 Sakkola Terenttilä. lavantauti. Taulu 122. Talollinen.⁵ ∞ 26.12.1850 **Anna Hämäläinen** * 25.8.1824 Sakkola Korhola † 24.12.1903 Metsäpirtti Terenttilä.

Aune * 20.11.1851 Sakkola Arkuntanhua.

Simo * 10.8.1853 *do*.

Susanna * 17.6.1855 *do*.

Liisa * 1.2.1859 Sakkola Terenttilä † 21.3.1934 Metsäpirtti Terenttilä.

Mikko * 29.11.1859 Sakkola Terenttilä.

Mikko * 22.7.1861 *do*.

Martti * 5.12.1863 *do*.

Anna * 11.11.1866 *do*.

¹RK 1831/2-44/3 (s. 5.11.1810)-synt-kuol (58 v)

²RK 1831/139-64/226 (s. 27.01.1810)-80/288-synt (äiti Agn Hatakka)-viih

³RK 1831/43 (s. 06.09.1817)-64/53-75/54-synt (11.6.1817)-viih

⁴RK 1844/3-55/3 (s. 24.07.1823)-65/5-75/3-80/5-90/5-synt-viih-isojako

⁵RK 1844/3-55/167-80/269-synt-viih-kuol (61 v 7 kk 26 vrk)

Hanna Hatakka

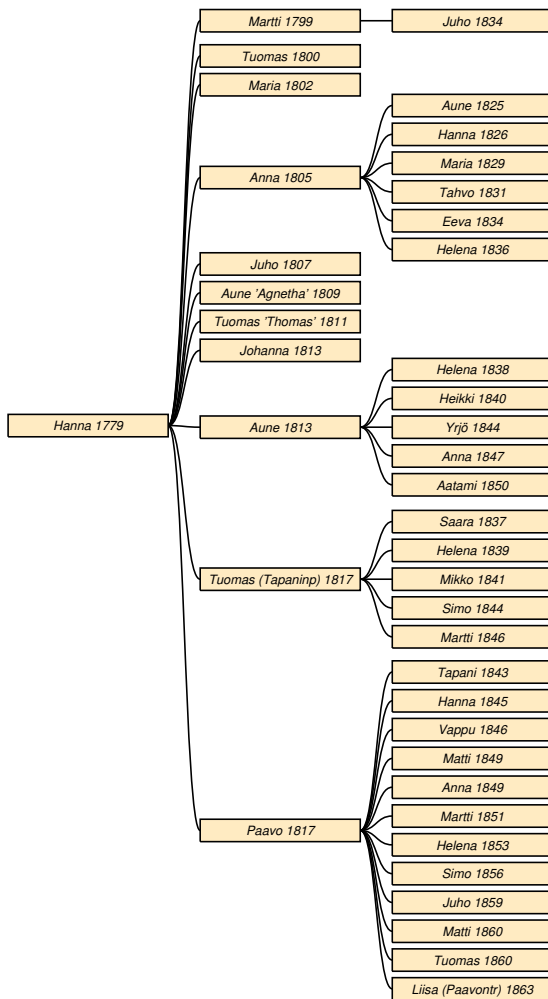

Taulu 128

Hanna Hatakka * 19.11.1779 Sakkola Korhola † 4.7.1844 Sakkola Joentaka. Taulu 20.¹ ∞ 10.1.1798
Tahvo Torikka * 1773 *do* † 24.5.1837 *do*.

Martti * 20.1.1799 Sakkola Korhola † 21.1.1849 Sakkola Joentaka. Taulu 129.

Tuomas * 21.12.1800 *do*.

Maria * 28.11.1802 *do*.

Anna * 17.2.1805 *do* † 24.9.1878 *do*. Taulu 130.

Juho * 12.3.1807 *do*.

Aune 'Agnetha' * 28.9.1809 *do*.

Tuomas 'Thomas' * 17.12.1811 *do*.

Johanna * 18.10.1813 *do*.

Aune * 18.10.1813 *do* † 30.8.1854 *do*. Taulu 131.

Tuomas * 30.11.1817 *do* † 1.12.1845 Sakkola Joentaka? Taulu 132.

Paavo * 30.11.1817 Sakkola Joentaka † 15.3.1875 *do*. Taulu 133.

Taulu 129

Martti Torikka * 20.1.1799 Sakkola Korhola † 21.1.1849 Sakkola Joentaka. magkr.. Taulu 128.² ∞ 23.2.1817 **Anna Haapsaari** * 11.4.1795 Sakkola Saaronen.

Juho * 11.5.1834 Sakkola Joentaka † 21.3.1911 Metsäpirtti Joentaka.

Taulu 130

Anna Torikka * 17.2.1805 Sakkola Joentaka † 24.9.1878 *do*. nerffeber. Taulu 128.³ ∞ 26.12.1824

Paavo Puikkonen * 16.3.1806 *do* † 21.1.1873 *do*.

Aune * 11.12.1825 *do* † 16.11.1881 *do*.

Hanna * 24.12.1826 *do*.

Maria * 16.6.1829 *do*.

Tahvo * 9.8.1831 *do*.

Eeva * 22.7.1834 *do*.

Helena * 10.5.1836 *do*.

Taulu 131

Aune Torikka * 18.10.1813 Sakkola Joentaka † 30.8.1854 *do*. Taulu 128.⁴ ∞ 26.12.1837 **Heikki Haapsaari** * 1.10.1813 *do* † 2.12.1839 *do*.

∞ 26.12.1843 **Simo Metso** * 16.11.1815 Sakkola Metsäpirtti kk † 27.10.1845 Sakkola Metsäpirtti. ∞

27.12.1846 **Heikki Immonen** * 23.4.1816 Sakkola Joentaka.

Helena Haapsaari * 28.10.1838 *do* † 13.10.1840 *do*.

Heikki Haapsaari * 21.5.1840 *do* † 14.3.1841 *do*.

Yrjö Metso * 2.9.1844 Sakkola Metsäpirtti kk † 19.9.1845 Sakkola Metsäpirtti.

Anna Immonen * 19.8.1847 Sakkola Joentaka † 31.5.1914 Metsäpirtti Korholanjaama.

Aatami Immonen * 1.7.1850 Sakkola Joentaka.

Taulu 132

Tuomas Torikka * 30.11.1817 Sakkola Joentaka † 1.12.1845 Sakkola Joentaka? Taulu 128. Mäg.⁵ ∞

26.12.1836 **Aune Korkka** * 6.6.1818 Sakkola Sunikala † 1.1.1887 *do*.

Saara * 28.5.1837 Sakkola Joentaka?

Helena * 3.10.1839 *do* † 8.8.1840 *do*.

¹RK 1797/43-ALVäisänen

²synt-vih-kuol (50 v)-ALVäisänen(Mikkeli)/1981

³synt-vih-kuol (73 v)-ALVäisänen(Mikkeli)/1981

⁴RK 1830/30-44/28&91-Haapsaaren suku

⁵RK 1830/119&19-MAlistalo

Mikko * 14.9.1841 Sakkola Joentaka † 25.3.1896 Sakkola Kosela.
Simo * 30.9.1844 Sakkola Joentaka † 23.9.1845 *do.*
Martti * 7.8.1846 *do* † 29.8.1877 Sakkola Saaroinen.

Taulu 133

Paavo Torikka * 30.11.1817 Sakkola Joentaka † 15.3.1875 *do.* Taulu 128. Lampuoti.¹ ∞ 26.12.1841
Maria Rastas * 22.2.1822 Rautu Korle † 7.1.1892 Sakkola Joentaka.

Tapani * 21.4.1843 *do* † 28.7.1907 Metsäpirtti Joentaka.
Hanna * 16.2.1845 Sakkola Joentaka.
Vappu * 24.3.1846 *do* † 25.5.1879 Sakkola Kounniemi.
Matti * 11.4.1849 Sakkola Joentaka.
Anna * 11.4.1849 *do.*
Martti * 18.4.1851 *do* † 13.6.1914 Metsäpirtti Joentaka.
Helena * 30.12.1853 Sakkola Joentaka † 15.8.1910 Metsäpirtti Joentaka.
Simo * 9.11.1856 Sakkola Joentaka † 23.3.1926 Metsäpirtti Joentaka.
Juho * 8.4.1859 Sakkola Joentaka.
Matti * 17.10.1860 *do.*
Tuomas * 17.10.1860 *do.*
Liisa * 20.10.1863 *do* † 11.11.1938 Metsäpirtti kk.

Aune Hatakka

Taulu 134

Aune Hatakka * 28.4.1793 Sakkola Korhola † 2.10.1858 Sakkola Arkuntanhua. feber. Taulu 20.² ∞
Aatami Kirves * 8.4.1790 † 16.3.1863 *do.*

Juho Hatakka

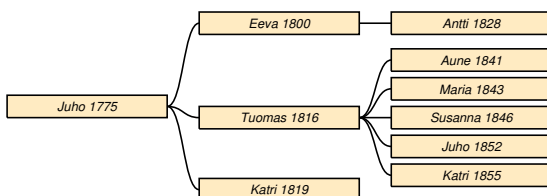

¹RK 1864/23 (s. 3.4.1817)-75/25-synt-A-LVäisänen(Mikkeli)/1981
²RK 1831/3-synt-kuol (58 v!)

Taulu 135

Juho Hatakka * 1775 Sakkola Korhola † 20.3.1825 Sakkola Arkuntanhua. Taulu 21. Bonde.³ ∞ 1800-luku
Anna Haapsaari * 25.11.1781 Sakkola Saaroinen † 1.1.1850 Sakkola Arkuntanhua. Taulu 95.

Eeva * 10.9.1800 *do* † 15.6.1833 *do.* Taulu 136.
Tuomas * 1.6.1816 Sakkola Korhola † 23.6.1894 Sakkola Arkuntanhua. Taulu 137.
Katri * 1.9.1819 Sakkola Korhola.

Taulu 136

Eeva Hatakka * 10.9.1800 Sakkola Arkuntanhua † 15.6.1833 *do.* Taulu 135.⁴ ∞ 26.12.1827
Simo Vas-kelainen * 8.8.1799 Sakkola Sunikkala † 30.5.1862 Sakkola Saaroinen.

Antti * 19.11.1828 Sakkola Korhola.

Taulu 137

Tuomas Hatakka * 1.6.1816 Sakkola Korhola † 23.6.1894 Sakkola Arkuntanhua. Taulu 135. Talollinen.⁵ ∞ 26.12.1838
Anna Haapsaari * 6.10.1818 Sakkola Haapasaari † 4.3.1889 Sakkola Arkuntanhua.

Aune * 10.4.1841 *do* † 25.1.1913 Metsäpirtti Korholanjaama.

Maria * 14.7.1843 Sakkola Arkuntanhua.

Susanna * 1.1.1846 *do.*

Juho * 20.10.1852 *do* † 2.4.1918 Metsäpirtti Arkuntanhua.

Katri * 10.9.1855 Sakkola Arkuntanhua † 8.6.1889 *do.*

Liisa Hatakka

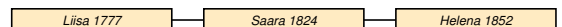

Taulu 138

Liisa Hatakka * 1777 Sakkola Korhola † 13.1.1863 Rautu Kuninkaanselkä. älderdom. Taulu 21.⁶ ∞ 21.5.1811
Mikko Hyyrinen * 22.9.1776 Rautu Sirkiänsaari † 7.1.1853 *do.*

Saara * 16.2.1824 *do.* Taulu 139.

³RK 1819/93 (k 1827 Arkuntanhua!)-kuol (50 v Korhola!)
⁴RK 1819/93-31/3-vih (asuu Karholassa vihittäessä)
⁵RK 1830/3-44/2-65/3-75/1-80/1-90/1-synt-isojako-Haapsaarten suku/AKoivusalo
⁶RK 1797/59-kuol (86 v, rotf., enka)

Taulu 139

Saara Hyyrinen * 16.2.1824 Rautu Sirkiänsaari. Taulu 138.¹ ∞ **Antti Paakkinen** * 16.11.1814 Rautu Potkela.

Helena * 12.10.1852 *do.*

Matts Paukku**Taulu 140**

Matts Paukku * 19.2.1755 Sakkola Korhola † 1800-luku Sakkola xx. Taulu 23. Inhusing.² ∞ 1700-luku **Maria Welling** * 1700-luku † 1800 Sakkola Korhola.

Abram * 1700-luku *do.*

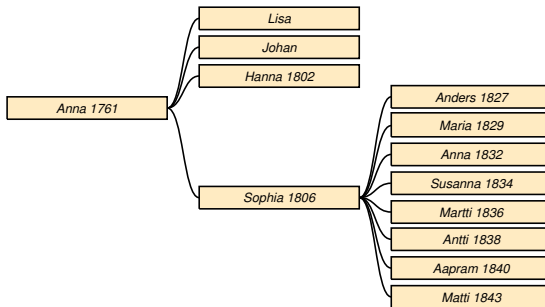
Anna Paukku**Taulu 141**

Anna Paukku * 23.11.1761 Sakkola Korhola † 20.1.1812 *do.* Taulu 23.³ ∞ 1700-luku **Hendrich Rautiainen** * 1700-luku † 9.6.1782 *do.* ∞ 1792 **Antti Kallonen** * 29.11.1761 *do.* † 1825 *do.*

Lisa Kalloin * 1700-luku *do.*

Johan Kalloin * 1700-luku *do.*

Hanna Kalloin * 1.12.1802 *do.* † 1800-luku Pyhäjärvi? Taulu 142.

Sophia Kallonen * 20.12.1806 Sakkola Korhola † 29.1.1883 Sakkola Vanhajaama. Taulu 143.

Taulu 142

Hanna Kalloin * 1.12.1802 Sakkola Korhola † 1800-

luku Pyhäjärvi? Taulu 141.⁴ ∞ 1823 **N. N.** * 1800-luku † 1800-luku.

Taulu 143

Sophia Kallonen * 20.12.1806 Sakkola Korhola † 29.1.1883 Sakkola Vanhajaama. Taulu 141.⁵ ∞ 11.6.1826 **Taavi Tirri** * 20.11.1798 Sakkola Lapanainen † 15.1.1859 Sakkola Saaronen.

Anders * 15.3.1827 Sakkola Korhola.

Maria * 10.10.1829 Sakkola Saaronen † 11.2.1907 Metsäpirtti Vanhajaama.

Anna * 26.1.1832 Sakkola Metsäpirtti kk † 24.11.1913 Metsäpirtti Vanhajaama.

Susanna * 18.3.1834 Sakkola Metsäpirtti? † 17.9.1900 Sakkola Korholaanajaama.

Martti * 26.8.1836 Sakkola Metsäpirtti? † 14.11.1904 Metsäpirtti Korholaanajaama.

Antti * 18.9.1838 Sakkola Metsäpirtti? † 25.6.1904 Metsäpirtti Saaronen.

Aapram * 5.10.1840 Sakkola Metsäpirtti? † 3.6.1886 Sakkola Vanhajaama.

Matti * 29.9.1843 Sakkola Metsäpirtti? † 1880-luku Sakkola Vanhajaama.

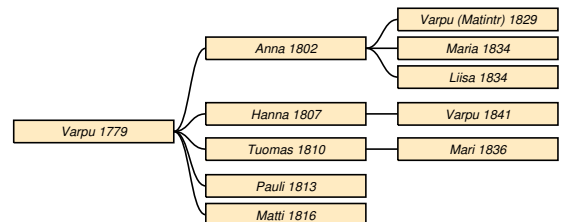
Varpu Paukku**Taulu 144**

Varpu Paukku * 10.8.1779 Sakkola Korhola † 1.6.1818. lungs.. Taulu 23. Bondes dr.⁶ ∞ 26.12.1801 **Juho Näränen** * 1700 Sakkola Joentaka? ∞ 26.12.1806 **Matti Susi** * 1777 Sakkola Metsäpirtti.

Anna Näränen * 21.12.1802 Sakkola Joentaka. Taulu 145.

Hanna Susi * 23.12.1807 Sakkola Metsäpirtti. Taulu 146.

Tuomas Susi * 11.10.1810 *do.* Taulu 147.

Pauli Susi * 10.1.1813 *do.*

Matti Susi * 2.10.1816 *do.*

¹synt(ä Elisabet Johs Hatakka 46 v)

²RK 1765-84/41-97/52-1810/81-synt

³RK 1783/43-97/54-1810/81

⁴RK 1819/90&97

⁵RK 1819/90&97&290&102-44/131-64/238-75/241-80/298-vih

⁶RK 1797/51-synt-vih-kuol (41 v, I Metsäpirtti begr.)

Taulu 145

Anna Näränen * 21.12.1802 Sakkola Joentaka. Taulu 144.¹ ∞ 19.4.1824 **Matti Jantunen** * 16.2.1771 Sakkola Lobrola † 11.12.1848 Sakkola Joentaka.

Varpu * 26.4.1829 *do* † 24.7.1872 *do*.

Maria * 27.11.1834 *do* † 17.9.1926 Metsäpirtti Korholanjaama.

Liisa * 27.11.1834 Sakkola Joentaka † 20.7.1894 Sakkola Korholanjaama.

Taulu 146

Hanna Susi * 23.12.1807 Sakkola Metsäpirtti. Taulu 144.² ∞ 1.11.1835 **David Jantunen** * 28.2.1799 Sakkola kk † 14.12.1868 Sakkola Joentaka.

Varpu * 11.4.1841 *do* † 5.12.1910 Metsäpirtti Joentaka.

Taulu 147

Tuomas Susi * 11.10.1810 Sakkola Metsäpirtti. Taulu 144.³ ∞ 1.11.1835 **Valpuri Meskanen** * 7.7.1812 Sakkola Vilakkala.

Mari * 17.11.1836 Sakkola Metsäpirtti kk † 24.3.1912 Metsäpirtti kk.

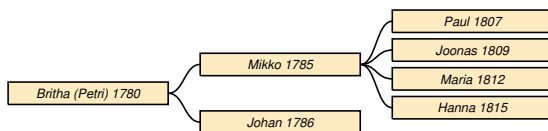
Britha Paukku**Taulu 148**

Britha Paukku * 1780 Sakkola Korhola † 28.8.1822 Sakkola Joentaka. svullen. Taulu 23. Bondes dr.⁴ ∞ 1801 **Tapani Torikka** * 1700-luku *do* † 18.3.1811 *do*.

Mikko * 1785 *do* † 1.3.1815 *do*. Taulu 149.

Johan * 6.11.1786 *do* † 1841 *do*. Taulu 150.

Taulu 149

Mikko Torikka * 1785 Sakkola Joentaka † 1.3.1815 *do*. stygn. Taulu 148. Bonde.⁵ ∞ 1800-luku **Valpuri Tatti** * 13.2.1787 † 13.1.1847 *do*.

Paul * 2.1.1807 *do* † 1800-luku.

Joonas * 28.9.1809 *do*.

Maria * 1812 *do*.

Hanna * 4.7.1815 *do* † 1800-luku Sakkola Arkuntaka.

Taulu 150

Johan Torikka * 6.11.1786 Sakkola Joentaka † 1841 *do*. Taulu 148. Bonde.⁶ ∞ 1800-luku **Hanna Meskanen** * 21.4.1799 Sakkola xx † 15.3.1837 Sakkola Joentaka. ∞ 1839 **Anna Pusa** * 13.1.1800 Sakkola xx.

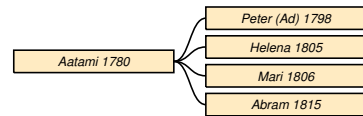
Aatami Paukku**Taulu 151**

Aatami Paukku * 1780 Sakkola Korhola † 1839 *do*. Taulu 23. Inh-bondes son.⁷ ∞ 28.12.1796 **Anna Meskanen** * 1782 Sakkola Vilakkala † 1.10.1825 Sakkola Korhola.

Peter * 10.12.1798 *do* † 1800-luku. Taulu 152.

Helena * 13.5.1805 *do* † 1800-luku. Taulu 153.

Mari * 21.6.1806 *do* † 1800-luku.

Abram * 19.10.1815 *do*.

Taulu 152

Peter Paukku * 10.12.1798 Sakkola Korhola † 1800-luku. Taulu 151. Inh.⁸ ∞ 1800-luku **Hanna Hilduin** * 17.6.1813.

Taulu 153

Helena Paukku * 13.5.1805 Sakkola Korhola † 1800-luku. Taulu 151.⁹ ∞ 1.7.1827 **Paul 'Pähl' Torikka** * 1805 Sakkola Joentaka.

¹RK 1819/100&70-(s. 1803)-synt(äiti: Valb Pauku)-vih

²synt-vih

³synt

⁴RK 1797/51-1819/73-kuol (42 v)

⁵RK 1810/69-kuol (40 v, i Metsäpirtti begraf)

⁶RK 1810/69 - 1819/73-1830/18

⁷RK 1797/51-1810/79-19/86-30/41-vih

⁸RK 1819/86-1830/41-1844/32

⁹RK 1819/86 & 72-1830/20

Kaarina Paukku

Taulu 154

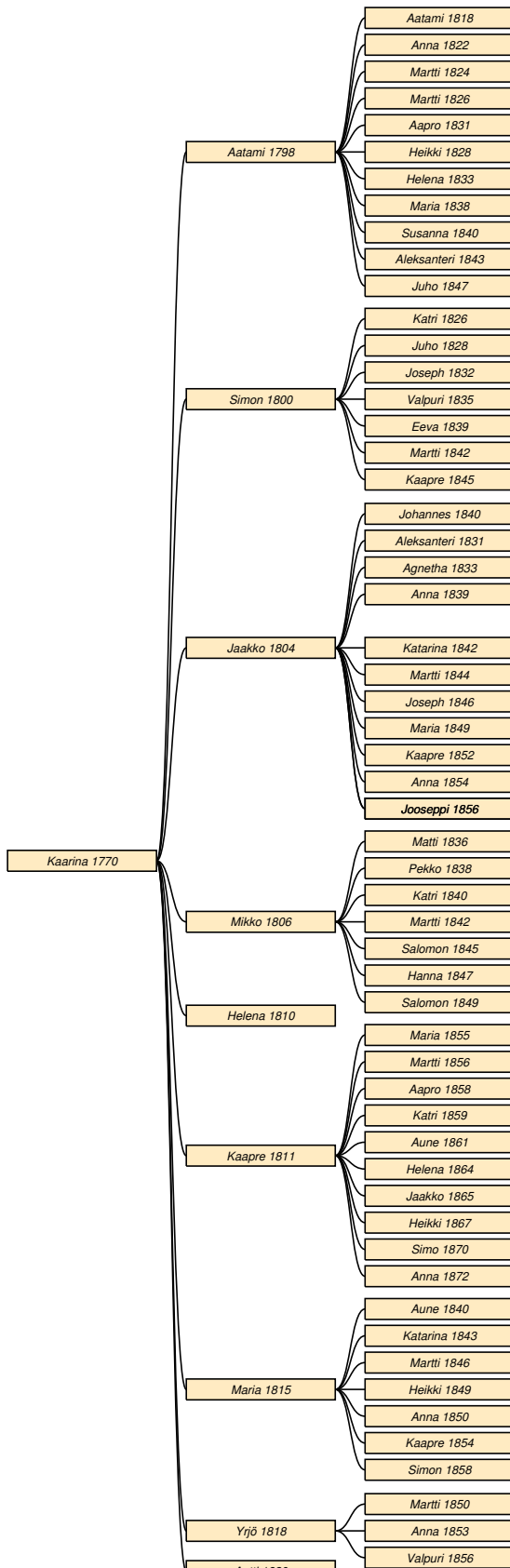

Kaarina Paukku * 11.9.1770 Sakkola Korhola
 † 4.3.1855 Sakkola Saaroinen. Taulu 24.¹ ∞
 26.12.1796 **Martti Hyytiä** * 7.3.1780 *do* † 7.7.1865
do.

Aatami * 14.5.1798 *do* † 2.10.1855 *do*. Taulu 155.

Simon * 10.12.1800 Sakkola Jaama † 5.9.1882 Sak-
 kola Saaroinen. Taulu 156.

Jaakko * 7.11.1804 *do* † 26.2.1874 Sakkola Joen-
 taka. Taulu 157.

Mikko * 24.9.1806 Sakkola Saaroinen † 18.8.1886
 Valkjärvi Päiväkivi. Taulu 158.

Helena * 7.1.1810 Sakkola Saaroinen † 25.11.1810
do.

Kaapre * 13.10.1811 *do* † 14.2.1890 Sakkola Tap-
 pari. Taulu 159.

Maria * 10.10.1815 Sakkola Saaroinen † 14.4.1881
 Sakkola Viisjoki. Taulu 160.

Yrjö * 21.3.1818 Sakkola Saaroinen † 6.10.1872
do. Taulu 161.

Antti * 9.12.1820 *do*.

Taulu 155

Aatami Hyytiä * 14.5.1798 Sakkola Saaroinen †
 2.10.1855 *do*. Taulu 154. Inhusets =_i bonde.² ∞
 26.12.1819 **Varpu Hatakka** * 5.11.1800 Sakkola
 Korhola † 7.3.1870 Sakkola Saaroinen.

Aatami * 28.4.1818 *do* † 1843 Sakkola Saaroinen?
Anna * 26.9.1822 Sakkola Saaroinen † 1822 *do*.

Martti * 11.8.1824 *do* † 10.12.1824 *do*.

Martti * 21.1.1826 *do* † 8.2.1850 *do*.

Aapro * 11.3.1831 *do* † 31.5.1865 Laatokka (huk-
 kui).

Heikki * 12.12.1828 Sakkola Saaroinen †
 31.5.1865 Laatokka (hukkui).

Helena * 6.4.1833 Sakkola Saaroinen † 25.12.1913
 Metsäpirtti Saaroinen.

Maria * 26.1.1838 Sakkola Saaroinen † 25.10.1890
do.

Susanna * 11.3.1840 *do* † 28.12.1901 *do*.

Aleksanteri * 26.3.1843 *do* † 31.5.1865 Laatokka
 (hukkui).

Juvo * 16.6.1847 Sakkola Saaroinen † 20.12.1921
 Metsäpirtti Saaroinen.

Taulu 156

Simon Hyytiä * 10.12.1800 Sakkola Jaama †
 5.9.1882 Sakkola Saaroinen. Taulu 154. Torppari.³ ∞

¹RK 1810/60-30/108-44/127-55/145-LK 1830/545

²RK 1830/108-44/127&125-55/143-LK 1830/545-42/190-vih

³RK 1830/108-44/127-55/145-64/178-75/182-80/240-LK

26.12.1825 **Sohvi Ahokas** * 23.4.1806 Rautu Palkeala † 28.4.1883 Sakkola Saaroinen.

Katri * 4.12.1826 *do* † 3.1.1902 *do*.

Juho * 21.12.1828 *do* † 1856 Laatokka (hukkui).

Joseph * 26.7.1832 Sakkola Saaroinen † 1856 Laatokka (hukkui).

Valpuri * 14.12.1835 Sakkola Saaroinen † 31.3.1863 Sakkola Neusaari.

Eeva * 6.9.1839 Sakkola Saaroinen † 2.6.1892 Sakkola Vanhajaama.

Martti * 14.7.1842 Sakkola Saaroinen † 12.10.1844 *do*.

Kaapre * 14.3.1845 *do* † 18.3.1909 Metsäpirtti Malakki.

Taulu 157

Jaakko Hyytiä * 7.11.1804 Sakkola Saaroinen † 26.2.1874 Sakkola Joentaka. Taulu 154. Inhuset - bonde (1841).¹ ∞ 6.12.1829 **Anna Hatakka** * 26.12.1806 Sakkola Korhola † 3.1.1835 Sakkola Saaroinen. ∞ 26.12.1836 **Aune Hämäläinen** * 3.8.1817 Sakkola Malakis † 3.12.1852 Sakkola Joentaka. ∞ 26.12.1853 **Maria Hännikäinen** * 31.5.1816 Rautu Palkeala † 3.10.1896 Sakkola Joentaka.

Johannes * 26.11.1840 Sakkola Saaroinen † 1842 Sakkola Joentaka.

Aleksanteri * 1.1.1831 Sakkola Saaroinen † 31.1.1885 Sakkola Joentaka.

Agnetha * 19.4.1833 Sakkola Saaroinen † 1830-luku *do*.

Anna * 21.4.1839 *do* † 1840 *do*.

Jooseppi * 12.9.1856 Sakkola Joentaka † 11.1.1924 Metsäpirtti Joentaka.

Katarina * 13.1.1842 Sakkola Joentaka † 8.9.1896 *do*.

Martti * 1.8.1844 *do* † 2.9.1848 *do*.

Joseph * 19.3.1846 *do* † 24.12.1847 *do*.

Maria * 5.7.1849 *do* † 22.12.1918 Metsäpirtti Lapanainen.

Kaapre * 25.3.1852 Sakkola Joentaka † 10.8.1852 *do*.

Anna * 21.8.1854 *do* † 1.2.1859 *do*.

Jooseppi * 12.9.1856 *do* † 11.1.1924 Metsäpirtti Joentaka.

Taulu 158

Mikko Hyytiä * 24.9.1806 Sakkola Saaroinen † 18.8.1886 Valkjärvi Päiväkivi. vanhuus. Taulu 154. Bondes son - inhusets-bonde.² ∞ 12.9.1835 **Judith**

1830/546-42/190

¹RK 1830/108&27-44/26-55/30-LK 1830/546&459-55/41-vih

²RK 1830/108-44/127-60/310-70/350-80/411-LK 1830/546-

Hyytiä * 9.1.1817 Sakkola Saaroinen † 3.12.1867 Valkjärvi Päiväkivi.

Matti * 2.10.1836 Sakkola Saaroinen † 14.10.1857 Sakkola Taipaleen joki.

Pekko * 15.11.1838 Sakkola Saaroinen † 5.5.1896 Valkjärvi Päiväkivi.

Katri * 20.12.1840 Sakkola Saaroinen † 11.8.1889 Valkjärvi Päiväkivi.

Martti * 10.9.1842 Sakkola Saaroinen † 17.3.1879 Valkjärvi Päiväkivi.

Salomon * 23.3.1845 Sakkola Saaroinen † 4.5.1847 Valkjärvi Päiväkivi.

Hanna * 19.4.1847 *do* † 26.7.1847 *do*.

Salomon * 10.7.1849 *do* † 24.11.1852 *do*.

Taulu 159

Kaapre Hyytiä * 13.10.1811 Sakkola Saaroinen † 14.2.1890 Sakkola Tappari. vanhuus. Taulu 154. Itsellinen-talonpoika.³ ∞ 14.4.1854 **Anni Kuoppa** * 1.3.1830 Sakkola Metsäpirtti kk † 15.3.1911 Metsäpirtti Tappari.

Maria * 31.5.1855 Sakkola Saaroinen † 21.3.1927 Metsäpirtti Tappari.

Martti * 10.6.1856 Sakkola Metsäpirtti † 1857 Sakkola Saaroinen.

Aapro * 7.1.1858 *do* † 6.3.1858 *do*.

Katri * 1.2.1859 *do* † 25.9.1886 Sakkola Viisjoki.

Aune * 10.7.1861 Sakkola Saaroinen † 1.5.1934 Metsäpirtti Koukunnieniemi.

Helena * 11.1.1864 Sakkola Saaroinen † 5.2.1941.

Jaakko * 4.12.1865 *do* † 23.12.1942 Rantasalmi.

Heikki * 17.10.1867 Sakkola Saaroinen † 7.10.1943 Mänttä.

Simo * 14.8.1870 Sakkola Wanhajaama † 22.1.1932 Metsäpirtti Tappari.

Anna * 17.11.1872 Sakkola Tappari † 1958 Espoo.

Taulu 160

Maria Hyytiä * 10.10.1815 Sakkola Saaroinen † 14.4.1881 Sakkola Viisjoki. Taulu 154.⁴ ∞ 26.12.1837 **Tahvo Peltonen** * 29.7.1812 Sakkola Wanhajaama † 6.10.1869 Sakkola Wiisjoki.

Aune * 29.3.1840 Sakkola Vanhajaama † 2.1.1917 Metsäpirtti Viisjoki.

Katarina * 7.5.1843 Sakkola Wanhajaama † 11.7.1879 Sakkola Viisjoki.

42/191-synt-vih-kuol

³RK 1831/108-44/127-55/145-80/275-90/452-LK 1840/190-56/281&333-isojako

⁴RK 1831/108&139-44/156-55/175&188-80/315-LK 1830/545-synt

Martti * 13.4.1846 Sakkola Vanhajaama † 4.2.1849 *do.*

Heikki * 29.4.1849 Sakkola Wanhajaama † 19.10.1849 Sakkola Vanhajaama.

Anna * 22.10.1850 Sakkola Wanhajaama † 23.3.1912 Metsäpirtti Vanhajaama.

Kaapre * 15.5.1854 Sakkola Wanhajaama † 18.4.1916 Metsäpirtti Viisjoki.

Simon * 11.6.1858 Sakkola Viisjoki † 14.5.1864 *do.*

Taulu 161

Yrjö Hyytiä * 21.3.1818 Sakkola Saaroinen † 6.10.1872 *do.* Taulu 154. Pusneka.¹ ∞ 10.2.1850 **Eeva Pusa** * 27.10.1815 Rautu Korlee † 14.3.1873 Sakkola Saaroinen.

Martti * 28.9.1850 *do* † 31.8.1858 *do.*

Anna * 17.2.1853 *do* † 21.8.1926 Metsäpirtti Saaroinen.

Valpuri * 20.7.1856 Sakkola Saaroinen † 1.9.1858 *do.*

Simo Paukku

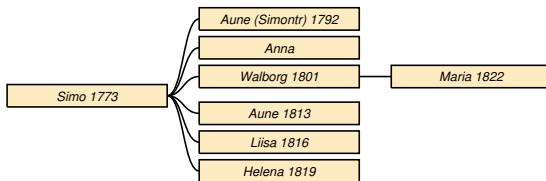

Taulu 162

Simo Paukku * 5.2.1773 Sakkola Korhola † 24.2.1827 *do.* Taulu 24. Bonde.² ∞ **Katariina Nuija** * 7.10.1780 Rautu Tudenitsa † 5.10.1854 Sakkola Joentaka.

Aune * 2.8.1792 Sakkola Korhola † 1800-luku. Taulu 163.

Anna * 1800-luku *do* † 1800-luku *do.*

Walborg * 17.1.1801 *do* † 9.2.1864 Rautu Korlee. Taulu 164.

Aune * 28.4.1813 Sakkola Korhola † 1800-luku.

Liisa * 4.3.1816 *do* † 1800-luku.

Helena * 5.6.1819 Sakkola Korhola?

Taulu 163

Aune Paukku * 2.8.1792 Sakkola Korhola † 1800-luku. Taulu 162.³ ∞ 21.11.1821 **Juho Suikkanen** * 17.11.1788 Sakkola Lapanainen † 10.6.1829 Sakkola Sunikkala.

Taulu 164

Walborg Paukku * 17.1.1801 Sakkola Korhola † 9.2.1864 Rautu Korlee. slag. Taulu 162. Bondes dr.⁴ ∞ 26.12.1818 **Matti Rastas** * 18.4.1797 Rautu Korle † 13.8.1865 Rautu Korlee.

Maria * 22.2.1822 Rautu Korle † 7.1.1892 Sakkola Joentaka.

Antti Paukku

Taulu 165

Antti Paukku * 24.11.1788 Sakkola Korhola † 22.1.1822 Sakkola Joentaka. Taulu 24.⁵ ∞ 1800-luku **Susanna Hämäläinen** * 9.4.1787 Sakkola Saaroinen † 1826 Sakkola Joentaka.

Juho Paukku

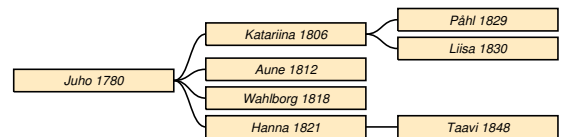

Taulu 166

Juho Paukku * 8.11.1780 Sakkola Korhola † 29.9.1851 Sakkola Joentaka. Taulu 25. Bonde -inh.⁶ ∞ 1800-luku **Varpu Puikkonen** * 26.12.1783 *do* † 24.11.1836 *do.*

Katariina * 30.11.1806 *do* † 5.1.1853 *do.* Taulu 167.

Aune * 20.12.1812 *do.* Taulu 168.

Wahlborg * 11.12.1818 *do* † 1866. Taulu 169.

Hanna * 21.6.1821 *do.* Taulu 170.

Taulu 167

Katariina Paukku * 30.11.1806 Sakkola Joentaka

¹RK 1830/108-44/127&119-55/135-64/159-synt-LK 1830/545-42/176

²RK 1797/51-1810/79-19/85-HK 1818/3054

³RK 1810/79 - 1819/85 & 83 - vihityt

⁴RK 1810/79 -19/85-kuol (63 vv 22 pv)

⁵RK 1797/41&51-1810/66 -19/70-synt

⁶RK 1797/51-1810/79 & 66-1819/70-1830/27-1844/31

† 5.1.1853 *do.* Taulu 166.¹ ∞ 24.2.1828 **Tuomas Hatara** * 22.12.1802 Rautu Leinikkala † 11.12.1833 Sakkola Joentaka.

Påhl Hatakka * 23.1.1829 *do.*

Liisa * 5.12.1830 *do* † 5.3.1908 Metsäpirtti Haapsaari.

Taulu 168

Aune Paukku * 20.12.1812 Sakkola Joentaka. Taulu 166.² ∞ N. N.

Taulu 169

Wahlborg Paukku * 11.12.1818 Sakkola Joentaka † 1866. Taulu 166.³ ∞ 24.11.1839 **Aatami Hiiri** * 29.8.1815 Sakkola Korhola † 3.2.1900 Sakkola Joentaka.

Taulu 170

Hanna Paukku * 21.6.1821 Sakkola Joentaka. Taulu 166.⁴

Taavi Paukku * 13.9.1848 *do.*

Mikko Paukku

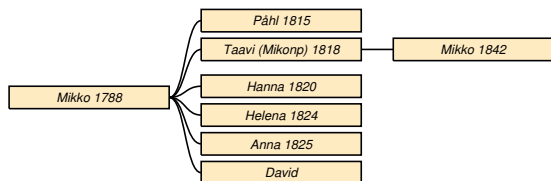

Taulu 171

Mikko Paukku * 9.10.1788 Sakkola Korhola † 15.1.1833 Sakkola Korholaanajaama. nervfeb. Taulu 25. Bondes son.⁵ ∞ 1800-luku **Carin Kiuru** * 1800-luku † 7.2.1812 Sakkola Korhola. ∞ 1800-luku **Maria Hännikäin** * 4.8.1793 † 1843 *do.*

Pål * 21.4.1815 *do.*

Taavi * 17.9.1818 † 26.4.1891 Sakkola Vanhajaama. Taulu 172.

Hanna * 8.1.1820 Sakkola Korhola.

Helena * 1.8.1824 *do.* Taulu 173.

Anna * 31.1.1825 *do.* Taulu 174.

David * 3.x.182x *do.* Taulu 175.

Taulu 172

Taavi Paukku * 17.9.1818 † 26.4.1891 Sakkola Vanhajaama. Taulu 171. Torppari, tölliläinen.⁶ ∞ 1800-luku **Katri Hannukainen** * 5.9.1809 † 13.10.1889 Sakkola Saaroinen.

Mikko * 12.1.1842 *do* † 1.5.1883 *do.*

Taulu 173

Helena Paukku * 1.8.1824 Sakkola Korhola. Taulu 171.⁷ ∞ N. N.

Taulu 174

Anna Paukku * 31.1.1825 Sakkola Korhola. Taulu 171.⁸ ∞ N. N.

Taulu 175

David Paukku * 3.x.182x Sakkola Korhola. Taulu 171.⁹ ∞ N. N.

Pauli Paukku

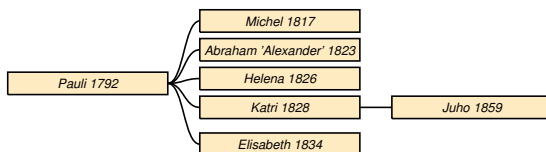

Taulu 176

Pauli Paukku * 19.1.1792 Sakkola Korhola † 6.5.1856 *do.* Taulu 25. Bonde.¹⁰ ∞ 1800-luku **Aune Lobro** * 12.3.1797 Sakkola Saaroinen † 3.2.1856 Sakkola Korhola.

Michel * 7.3.1817 *do.*

Abraham 'Alexander' * 6.8.1823 *do.* Taulu 177.

Helena * 16.9.1826 *do* † Rautu? Taulu 178.

Katri * 29.12.1828 Sakkola Joentaka. Taulu 179.

Elisabeth * 11.3.1834 *do.* Taulu 180.

Taulu 177

Abraham 'Alexander' Paukku * 6.8.1823 Sakkola

¹RK 1819/70-30/27-44/31-vih

²RK 1819/70-1830/27-1844/33

³RK 1830/27&39-1844/32-Haapsaarten suku/AKoivusalo

⁴RK 1830/27(s. 20.01.1821)-synt

⁵RK 1797/51-1810/79-19/85-synt-kuol (41 v, Bd.g. Michel Paukku)

⁶RK 1880/237-90/470

⁷RK 1844/39

⁸RK 1844/39

⁹RK 1844/39

¹⁰RK 1797/51-1810/79-19/85-30/40-44/36-55/42-synt

Korhola. Taulu 176. Inh.¹ ∞ 7.10.1853 **Anna Kukkonen** * 7.4.1823 Sakkola xx.

Taulu 178

Helena Paukku * 16.9.1826 Sakkola Korhola † Rautu? Taulu 176.² ∞ 1849 **Petter Lopenen** * 1800-luku Rautu † 1851 *do.*

Taulu 179

Katri Paukku * 29.12.1828 Sakkola Joentaka. Taulu 176.³ ∞ N. N.

Juho Nikkanen * 13.1.1859 Vuolle Putkela.

Taulu 180

Elisabeth Paukku * 11.3.1834 Sakkola Joentaka. Taulu 176.⁴ ∞ N. N.

Martti Paukku

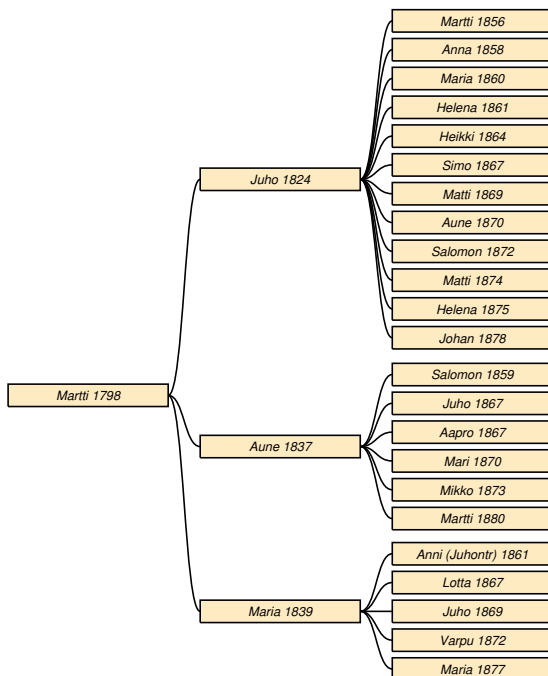

Taulu 181

Martti Paukku * 14.10.1798 Sakkola Korhola † 30.5.1841 Rautu Korlee. hetzig feber. Taulu 25. Land-

bonde.⁵ ∞ 26.12.1822 **Valpuri Kiuru** * 15.10.1807 *do* † 31.10.1877 *do.*

Juho * 6.7.1824 *do* † 30.12.1899 *do.* Taulu 182.

Aune * 3.1.1837 *do* † 26.7.1885 Sakkola Sunikkala. Taulu 183.

Maria * 14.8.1839 Rautu Korlee † 20.4.1925 Metsäpirtti Taipale. Taulu 184.

Taulu 182

Juho Paukku * 6.7.1824 Rautu Korlee † 30.12.1899 *do.* Taulu 181. Bonde, kylänvanhin.⁶ ∞ 14.10.1855 **Varpu Peltonen** * 29.5.1836 Sakkola Jaama † 17.7.1907 Rautu Korlee.

Martti * 20.7.1856 *do* † 21.11.1881 *do.*

Anna * 16.2.1858 *do.*

Maria * 9.2.1860 *do.*

Helena * 27.12.1861 *do.*

Heikki * 24.8.1864 *do.*

Simo * 28.2.1867 *do.*

Matti * 20.3.1869 *do.*

Aune * 14.8.1870 *do* † 25.12.1948.

Salomon * 26.9.1872 *do.*

Matti * 15.4.1874 *do.*

Helena * 16.11.1875 *do.*

Johan * 19.6.1878 *do.*

Taulu 183

Aune Paukku * 3.1.1837 Rautu Korlee † 26.7.1885 Sakkola Sunikkala. Taulu 181.⁷ ∞ 1800-luku **Sipro Korkka** * 30.6.1828 *do* † 22.8.1910 Metsäpirtti Sunikkala.

Salomon * 18.9.1859 Sakkola Sunikkala † 1.10.1940.

Juho * 20.12.1867 *do* † 8.10.1933 Metsäpirtti Sunikkala.

Aapro * 20.12.1867 Sakkola Sunikkala.

Mari * 12.6.1870 *do* † 9.2.1926 Metsäpirtti Lapainainen.

Mikko * 25.4.1873 Sakkola Sunikkala † 13.12.1916 Metsäpirtti Sunikkala.

Martti * 12.11.1880 Sakkola Sunikkala.

Taulu 184

Maria Paukku * 14.8.1839 Rautu Korlee † 20.4.1925 Metsäpirtti Taipale. Taulu 181.⁸ ∞ 1800-luku **Juho Rastas** * 14.8.1839 Rautu Korlee † 1864 Rautu Huhti.

¹RK 1830/40-1844/36-1855/42&47

²RK 1830/40-1844/36&148

³RK 1844/36-vih (17.11.1850 Vuolle Bs Matts Johs Nikkanen)

⁴RK 1844/36-1855/42&135

⁵RK 1810/80-19/85-synt-vih-kuol (42 v 7 kk 4 pv)

⁶RK 1834/66-47/66-80/113-90/116-vih-kuol (75 v 5 kk 24 pv)

⁷RK 1857/113-80/250-synt (äiti: Walb Juhontr Kiuru 30 v)-Korkka-suku

⁸RK 1864/203-80/259-90/413-synt-kuol-Riitta Ampuja

∞ 10.2.1866 **Simo Laulajainen** * 26.4.1825 Sakkola Taipale † 11.9.1881 *do.*

Anni Rastas * 23.9.1861 Sakkola?

Lotta Laulajainen * 3.1.1867 Sakkola Taipale † 5.2.1917 Metsäpirtti Taipale.

Juho Laulajainen * 12.6.1869 Sakkola Taipale † 7.7.1938 Metsäpirtti Taipale.

Varpu Laulajainen * 10.8.1872 Sakkola Taipale † 12.12.1937 Metsäpirtti Saaronen.

Maria Laulajainen * 30.7.1877 Sakkola Taipale † 11.12.1912 Metsäpirtti Kosela.

Matti Paukku

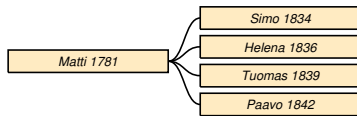

Taulu 185

Matti Paukku * 2.3.1781 Sakkola Korhola † 22.10.1846 Sakkola Viisjoki. älderd.. Taulu 26.¹ ∞ 18.2.1806 **Susanna Ahtiainen** * 19.9.1784 Sakkola Jama † 8.6.1831 Sakkola Viisjoki. ∞ 2.12.1832 **Sohvi Pohjolainen** * 22.2.1805 Sakkola Karnajoki.

Simo * 16.4.1834 Sakkola Viisjoki.

Helena * 24.9.1836 *do.*

Tuomas * 14.5.1839 *do.*

Paavo * 11.5.1842 *do.*

Maria Paukku

Taulu 186

Maria Paukku * 20.3.1790 Sakkola Korhola † 1800-luku Sakkola Labanais? Taulu 26.² ∞ 1800-luku **Matt Wanonen** * 1772 † 1800-luku.

Tuomas Paukku

Taulu 187

Tuomas Paukku * 19.10.1799 Sakkola Korhola † 15.5.1839 *do.* Taulu 26. Inhusing (1819).³ ∞ 1800-

¹RK 1797/34-1831/144-synt (ä Varpu Pappinen)-vih-kuol (73 v)

²RK 1810/79 & 99-19/108-synt

³RK 1810/79-19/85-30/42-synt

luku **Aune Kesseli** * 1806 *do* † 15.5.1839 *do.*

Maria Paukku

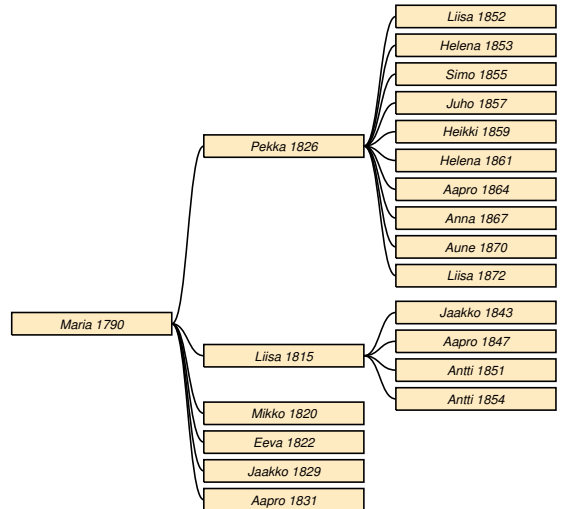

Taulu 188

Maria Paukku * 11.8.1790 Sakkola Lapanainen † 1859 Sakkola Paloniemi. Taulu 27.⁴ ∞ 8.10.1811 **Heikki Hämäläinen** * 18.5.1786 Sakkola Leht metsä † 21.8.1852 Sakkola Paloniemi.

Pekka * 28.5.1826 Sakkola Lapanainen. Taulu 189.

Liisa * 8.11.1815 *do.* Taulu 190.

Mikko * 16.4.1820 *do.*

Eeva * 20.7.1822 *do.* Taulu 191.

Jaakko * 8.12.1829 Sakkola Joentaka.

Aapro * 29.7.1831 Sakkola Paloniemi.

Taulu 189

Pekka Hämäläinen * 28.5.1826 Sakkola Lapanainen. Taulu 188. Itsellinen, läksein.⁵ ∞ **Maria Virkki** * 4.3.1832 Sakkola Kottila.

Liisa * 21.5.1852 Sakkola Paloniemi.

Helena * 22.10.1853 *do.*

Simo * 5.3.1855 Sakkola Lapanainen.

Juho * 26.3.1857 Sakkola Paloniemi.

Heikki * 16.6.1859 *do.*

Helena * 1.5.1861 *do.*

Aapro * 20.7.1864 *do.*

Anna * 8.7.1867 *do.*

Aune * 31.12.1870 *do.*

Liisa * 22.7.1872 *do.*

⁴RK 1810/55-19/108-55/121-synt-vih

⁵RK 1855/121-64/142-90/305 (Venäjällä)-synt

Taulu 190

Liisa Hämäläinen * 8.11.1815 Sakkola Lapanainen. Taulu 188.¹ ∞ 26.12.1832 **Pekka Viili** * 17.6.1811 Rautu Maanselkä † 3.12.1869 Sakkola Paloniemi.

Jaakko * 5.5.1843 Sakkola Arkuntanhua.

Aapro * 3.6.1847 Sakkola Lapanainen † 31.12.1929 Metsäpirtti Koukunniemi.

Antti * 9.12.1851 Sakkola Paloniemi.

Antti * 7.11.1854 *do*.

Taulu 191

Eeva Hämäläinen * 20.7.1822 Sakkola Lapanainen. Taulu 188.² ∞ 13.7.1851 **Martti Hatakka** * 20.9.1791 Sakkola Korhola † 24.1.1855 Sakkola Hatakka. ∞ 25.4.1859 **Math Karja** * 6.1.1818.

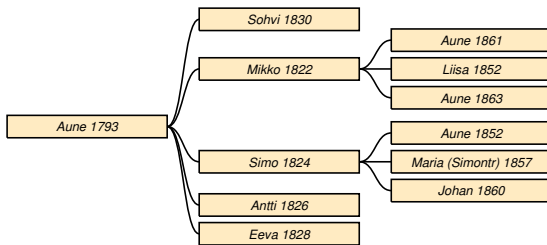
Aune Paukku**Taulu 192**

Aune Paukku * 8.8.1793 Sakkola Lapanainen. Taulu 27.³ ∞ 26.12.1820 **Yrjö Vaskelainen** * 3.1.1797 Sakkola Lehtmetsä.

Sohvi * 10.3.1830 Sakkola Lapanainen.

Mikko * 4.1.1822 *do* † 24.12.1901 Sakkola Vanhajaama. Taulu 193.

Simo * 14.6.1824 Sakkola Lapanainen † 30.5.1862 Sakkola Saaroinen. Taulu 194.

Antti * 7.12.1826 Sakkola Lapanainen.

Eeva * 3.1.1828 *do*.

Taulu 193

Mikko Vaskelainen * 4.1.1822 Sakkola Lapanainen † 24.12.1901 Sakkola Vanhajaama. Taulu 192. Inhusing, läksein.⁴ ∞ 28.4.1850 **Hanna Peltonen**

¹RK 1864/100&142 (s 14.07.1816)-synt (ä Mar Pauku)-synt/lapset-vih

²RK 1831/98-44/104-54/97 (Märten Samuelss Hatakkas änka)-64/108 (s. 28.6.1822)

³RK 1810/55-19/108-55/121-64/179

⁴RK 1844/105&133-55/151-64/240&179-80/241-90/381&471-1900/587-synt-vih

* 1.12.1815 *do* † 10.6.1860 Sakkola Saaroinen. ∞ 1.4.1861 **Judith Ahtiainen** * 1.1.1831 Sakkola Viisjoki † 20.7.1904 Metsäpirtti Saaroinen.

Aune * 26.5.1861 Sakkola Saaroinen † 1954 Mietoinen.

Liisa * 3.9.1852 Sakkola Saaroinen † 16.4.1857 *do*.

Aune * 13.6.1863 *do* † 22.8.1954 Mietoinen.

Taulu 194

Simo Vaskelainen * 14.6.1824 Sakkola Lapanainen † 30.5.1862 Sakkola Saaroinen. Taulu 192.⁵ ∞ 1800-luku **Helena Tiinus** * 17.11.1833.

Aune * 15.10.1852 Sakkola Noisniemi.

Maria * 15.6.1857 Sakkola Saaroinen.

Johan * 22.5.1860 *do*.

Susanna Paukku**Taulu 195**

Susanna Paukku * 1.8.1796 Sakkola Lapanainen † Rautu? Taulu 27.⁶ ∞ 1827 N. N. * 1700-luku Rautu † 1800-luku.

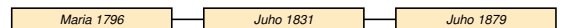
Maria Paukku**Taulu 196**

Maria Paukku * 20.5.1796 Sakkola Korhola † 1800-luku Sakkola Hatakka. Taulu 28.⁷ ∞ 1800-luku

Martti Hatakka * 9.8.1803 Sakkola Korhola † 1800-luku. Taulu 114.

Juho * 1.7.1831 Sakkola Hatakka. Taulu 197.

Taulu 197

Juho Hatakka * 1.7.1831 Sakkola Hatakka. Taulu 196. Läksiän.⁸ ∞ 24.1.1858 **Varpu Heikkonen** * 7.3.1838 Sakkola Martinkorhola.

Juho * 21.7.1879 *do* † 31.3.1938 Metsäpirtti Martinkorhola.

⁵RK 1854/151-synt (äiti Aune Paukku)

⁶RK 1810/55-19/108-synt

⁷RK 1797/52-1810/80-19/87&92-30/16-44/15-synt

⁸RK 1844/15-synt (äiti Maria Paukku 38 v)-vih

Hakemisto

Ahokas

Sohvi 1806-1883, 31

Ahtiainen

Aatami 1823-1900, 10

Aleksanteri 1830-1869, 11

Anna 1794-1795, 2

Anna 1806-1867, 7, 8

Anna 1824-1893, 8

Anna 1829-, 9

Anna 1859-, 10

Anni 1868-1963, 10

Antti 1791-1865, 2, 10, 13

Antti 1826-1827, 11

Antti 1849-1906, 8

Antti 1867-1867, 10

Antti 1878-1928, 11

Aune 1784-1854, 2, 8

Aune 1815-1862, 9

Aune 1828-1900, 8

Aune 1830-1834, 10, 13

Aune 1842-1846, 11

Aune 1844-1917, 10

Aune 1846-1919, 8

Aune 1874-, 11

Eeva 1752-1812, 2

Elisabeth 1858-1858, 10

Heikki 1820-1821, 8

Heikki 1830-1884, 8

Heikki 1840-1915, 10, 11,
13

Heikki 1859-, 11

Heikki 1864-, 10

Heikki 1871-1939, 10

Helena 1864-1865, 11

Johannes 1782-1784, 2

Jonas 1803-1813, 7

Jonas 1832-, 9

Joonas 1753-1827, 2

Judith 1831-1904, 36

Juho 1814-1891, 8

Juho 1838-1914, 8

Juho 1862-1863, 11

Kaarina 1795-1860, 22

Liisa 1799-1828, 7, 8

Liisa 1826-1877, 9

Liisa 1852-1920, 10

Lisa 1848-1849, 10

Maria 1787-1790, 2

Maria 1796-1842, 2, 11

Maria 1817-1859, 8, 20

Maria 1821-, 9

Maria 1858-1930, 8

Maria 1865-, 11

Maria 1871-1931, 11

Matti 1789-1852, 2, 9

Matti 1809-1813, 7

Matti 1823-1881, 8

Matti 1850-185, 10

Mikko 1801-1853, 7, 8

Mikko 1821-1846, 9

Mikko 1852-1854, 8

Pål 1865-, 10

Paavo 1776-1846, 2, 7

Paavo 1813-1813, 7

Paavo 1826-1880, 8

Paavo 1847-1908, 10

Paavo 1861-1864, 8

Pauli 1818-1837, 9

Ristiina 1825-1825, 11

Saara 1800-1859, 2, 11

Simo 1841-1910, 8

Simo 1856-, 10, 13

Susanna 1784-1831, 35

Susanna 1830-1868, 24

Taavi 1819-1820, 10

Taavi 1834-1918, 10, 13

Tahvo 1821-1894, 10

Tuomas 1833-1903, 8

Tuomas 1850-1862, 10

Varpu 1781-1784, 2

Varpu 1837-1866, 11

Varpu 1854-1866, 11

Varpu 1866-1935, 8

Vilhelm 1827-1829, 11

Eeva

Aapraham 1745-1815, 5

Abraham 1717-1778, 1

Andreas 1770-179x, 6

Anna 1746-1775, 5, 6

Antti 1710-1755, 5

Antti 1739-, 5

Antti 1762-1817, 20

Antti 1823-, 2

Antti 1860-1860, 20

Aune 1737-1737, 5

Aune 1756-1814, 1, 2

Aune 1782-, 2

Daavid 1791-, 2

Eeva 1748-1749, 1

Elias 1854-, 25

Elisabeth 1784-1848, 2, 11

Gabriel 1779-18, 6

Gabriel 1851-, 25

Heikki 1845-1925, 25

Helena 1795-, 2

Jaakko 1808-1865, 20

Jaakko 1812-1858, 25

Johannes 1773-, 6

Juho 1740-1756, 5

Kaarina 1734-1766, 3

Katariina 1786-1838, 2, 12

Lauri 1781-1781, 6

Liisa 1842-, 25

Maria 174x-1804, 1

Maria 1789-1860, 2, 12

Maria 1809-, 20

Maria 1809-1888, 20

Maria 1860-1920, 20

Martti 1839-1879, 25

Matti 1746-1789, 1

Matti 1775-1775, 6

Paavo 1762-1835, 1, 2

Paavo 1800-, 2

Pauli 1822-, 2

Peter 1776-, 6

Petrus 1742-174, 5

Riitta 'Brita' 1797-, 2

Saara 1761-1792, 1, 2

Valpuri 175-, 1

Valpuri 1751-, 5

Valpuri 1783-1784, 6

Yrjö 1848-1931, 25

Hämäläinen

Aapro 1782-1783, 2

Aapro 1831-, 35

Aapro 1864-, 35

Alexander 1853-, 24

Anna 1789-, 2

Anna 1801-1862, 23

Anna 1824-1903, 25

Anna 1867-, 35

Anni 1853-1921, 24

Aune 1817-1852, 31

Aune 1862-, 24

Aune 1870-, 35

Eeva 1822-, 35, 36

Heikki 1786-1852, 35

Heikki 1859-, 35

Helena 1853-, 35

Helena 1861-, 35

Jaakko 1829-, 35

Joonas 1786-1787, 2

Juho 176x-, 2

Juho 1857-, 35

Liisa 1815-, 35, 36

Liisa 1852-, 35

Liisa 1872-, 35

Mikko 1820-, 35

Pekka 1826-, 35

Simo 1855-, 35

Susanna 1787-1826, 32

Susanna 1859-1937, 24

Tuomas 1784-, 2

- Varpu 1856-1921, 24
 Yrjö 1815-1869, 24
 Hännikäin
 Maria 1793-1843, 33
 Hännikäinen
 Maria 1816-1896, 31
 Haajanen
 Anna 1821-, 10
 Haapsaari
 Aapro 1850-1857, 9
 Anna 1781-1850, 19, 27
 Anna 1795-, 26
 Anna 1818-1889, 27
 Anna 1835-1901, 12
 Anna 1839-1839, 9
 Antti 1778-1787, 19
 Heikki 1813-1839, 26
 Heikki 1840-1841, 26
 Helena 1838-1840, 26
 Helena 1839-1842, 12
 Maria 1780-1833, 19
 Matti 1811-1869, 12
 Matti 1842-1866, 9
 Mikko 1840-1876, 12
 Sophia 1813-1874, 14
 Taaavetti 1847-1849, 9
 Tuomas 1742-1817, 19
 Tuomas 1814-1869, 9
 Yrjö 1844-1846, 9
 Hannukainen
 Katri 1809-1889, 33
 Hatakka
 Aatami 1747-1749, 3
 Aatami 1816-, 19, 23
 Anna 1755-1781, 3, 19
 Anna 1760-1803, 3, 21
 Anna 1776-, 4
 Anna 1790-1843, 4
 Anna 1802-, 21
 Anna 1806-1835, 31
 Anna 1817-1877, 25
 Anna 1820-1890, 25
 Anna 1861-, 24
 Anna 1866-, 25
 Anni 1844-, 23
 Antti 1764-1767, 3
 Aune 1780-, 3
 Aune 1788-1855, 24
 Aune 1793-1858, 4, 27
 Aune 1811-, 20
 Aune 1841-1913, 27
 Aune 1846-, 25
 Aune 1851-, 25
 Christina 1820-, 19, 23
 Eeva 1800-1833, 27
 Eeva 1825-1900, 19, 23, 24
 Elisabeth 1813-, 25
 Hanna 1754-, 3
 Hanna 1779-1844, 4, 26
 Heikki 1740-1796, 3
 Heikki 1812-, 21
 Heikki 1812-1870, 19, 23,
 24
 Heikki 1823-1897, 25
 Heikki 1825-, 20
 Heikki 1840-1928, 20
 Heikki 1855-, 24
 Heikki 1862-1911, 25
 Helena 1826-, 25
 Jaakko 1870-1923, 24
 Jaakko 1778-1828, 3, 23
 Johannes 1762-, 3
 Johannes 1771-, 3
 Jooseppi 1876-1918, 24
 Juhana 1838-1900, 24
 Juho 1745-1808, 3, 4
 Juho 1775-1825, 4, 19, 27
 Juho 1793-1867, 3, 19, 23
 Juho 1831-, 23, 36
 Juho 1852-1918, 27
 Juho 1879-1938, 36
 Kaapre 1859-1910, 25
 Kaapro 1830-1892, 25
 Katariina 1774-, 4
 Katariina 1778-, 3
 Katariina 1788-, 4
 Katri 1819-, 19, 27
 Katri 1855-1889, 27
 Katri 1883-, 24
 Kristina 1820-1867, 19, 23,
 24
 Lauri 1745-1820, 3, 4
 Lauri 1775-1834, 3, 20
 Liisa 1813-1883, 25
 Liisa 1777-1863, 4, 27
 Liisa 1859-1934, 25
 Maria 1764-, 3
 Maria 1779-1814, 3, 20
 Maria 1780-, 4
 Maria 1796-, 3
 Maria 1798-, 21
 Maria 1811-1879, 23
 Maria 1827-, 25
 Maria 1840-, 24
 Maria 1843-, 27
 Maria 1881-, 24
 Martti 1741-1796, 3, 4
 Martti 1772-1840, 3, 21
 Martti 1791-1855, 36
 Martti 1803-18, 23, 36
 Martti 1810-1869, 25
 Martti 1832-1894, 21
 Martti 1858-1880, 24
 Martti 1863-, 25
 Matti 1841-, 23
 Mikko 1737-1797, 3
 Mikko 1783-1850, 4, 24
 Mikko 1846-1911, 24
 Mikko 1847-1911, 25
 Mikko 1859-, 25
 Mikko 1861-, 25
 Påhl 1829-, 33
 Pekka 1784-, 4
 Risto 1710-1760, 3
 Risto 1735-1798, 3
 Risto 1768-1768, 3
 Risto 1773-, 4
 Risto 1777-1829, 3, 20
 Risto 1805-1875, 21
 Samuel 1815-, 25
 Simo 1723-1812, 3
 Simo 1771-, 3
 Simo 1813-1853, 20
 Simo 1853-, 25
 Susanna 1820-, 25
 Susanna 1846-, 27
 Susanna 1855-, 25
 Taaavetti 1830-1905, 23, 24
 Tahvo 1837-1892, 20
 Tahvo 1849-, 25
 Tapani 1753-1754, 3
 Tapani 1787-1842, 4
 Tuomas 1808-, 21
 Tuomas 1816-1894, 19, 27
 Valpuri 1777-, 3
 Valpuri 1819-, 20
 Valpuri 1848-1852, 23
 Varpu 1757-1832, 3, 19
 Varpu 1782-, 4
 Varpu 1800-1870, 30
 Varpu 1806-1866, 20
 Walborg 1809-, 19, 23
 Hatara
 Liisa 1830-1908, 33
 Tuomas 1802-1833, 33
 Heikkonen
 Varpu 1838-, 36
 Hiiri
 Aatami 1815-1900, 33
 Hilduin
 Hanna 1813-, 29
 Hiltunen
 Maria 1816-1847, 12
 Mikko 1784-1847, 12
 Honkanen
 Matti 1782-1857, 11
 Husu
 Sophia 1788-, 16
 Hyyrinen
 Mikko 1776-1853, 27
 Saara 1824-, 27, 28
 Hyytiä
 Aapro 1831-1865, 30
 Aapro 1858-1858, 31

- Aatami 1784-1824, 22
 Aatami 1798-1855, 30
 Aatami 1818-1843, 30
 Aatami 1820-, 22
 Abram 1870-, 7
 Agnetha 1833-183, 31
 Aleksanteri 1831-1885, 31
 Aleksanteri 1843-1865, 30
 Anna 1782-1820, 22
 Anna 1822-1822, 30
 Anna 1823-1877, 8, 10
 Anna 1839-1840, 31
 Anna 1847-1931, 7
 Anna 1853-1926, 32
 Anna 1854-1859, 31
 Anna 1872-1958, 31
 Antti 1820-, 30
 Antti 1862-1933, 7
 Aune 1799-1825, 10
 Aune 1818-1825, 22
 Aune 1842-1869, 7
 Aune 1861-1934, 31
 Eeva 1839-1892, 31
 Eeva 1840-, 7
 Hanna 1847-1847, 31
 Heikki 1828-1865, 30
 Heikki 1867-1943, 31
 Helena 1810-1810, 30
 Helena 1817-1821, 22
 Helena 1826-1881, 10
 Helena 1833-1913, 30
 Helena 1854-1926, 7
 Helena 1864-1941, 31
 Jaakko 1804-1874, 30, 31
 Jaakko 1865-1942, 31
 Johannes 1840-1842, 31
 Jooseppi 1856-1924, 31
 Joseph 1832-1856, 31
 Joseph 1846-1847, 31
 Judith 1817-1867, 31
 Juho 1828-1856, 31
 Juho 1847-1921, 30
 Kaapre 1802-1865, 7
 Kaapre 1811-1890, 30, 31
 Kaapre 1845-1909, 31
 Kaapre 1852-1852, 31
 Katariina 1807-1863, 13, 22
 Katarina 1842-1896, 31
 Katri 1826-1902, 31
 Katri 1840-1889, 31
 Katri 1859-1886, 31
 Lisa 1850-1858, 7
 Maria 1815-1881, 30, 31
 Maria 1838-1890, 30
 Maria 1843-1843, 7
 Maria 1849-1918, 31
 Maria 1855-1927, 31
 Martti 1780-1865, 30
 Martti 1824-1824, 30
 Martti 1826-1850, 30
 Martti 1842-1844, 31
 Martti 1842-1879, 31
 Martti 1844-1848, 31
 Martti 1850-1858, 32
 Martti 1856-1857, 31
 Matti 1813-1814, 22
 Matti 1815-1860, 22
 Matti 1836-1857, 31
 Matti 1860-1932, 7
 Mikko 1806-1886, 30, 31
 Paavo 1826-1898, 8
 Pekka 1809-1847, 22
 Pekko 1838-1896, 31
 Petteri 1810-1847, 22
 Salomon 1845-1847, 31
 Salomon 1849-1852, 31
 Simo 1870-1932, 31
 Simon 1800-1882, 30
 Susanna 1840-1901, 30
 Susanna 1844-1910, 7
 Taavetti 1852-1854, 7
 Tuomas 1798-1868, 8
 Valpuri 1835-1863, 31
 Valpuri 1856-1858, 7, 32
 Valpuri 1858-1866, 7
 Yrjö 1818-1872, 30, 32
- Ilonen
 Maria 1782-1848, 20
- Immonen
 Aatami 1850-, 26
 Anna 1842-, 14
 Anna 1847-1914, 26
 Heikki 1816-, 26
 Juho 1845-, 14
 Katariina 1740-1809, 3
 Maria 1849-, 14
 Taavi 1810-, 14
 Varpu 1753-1799, 4
- Jäppinen
 Eeva 1778-1819, 21
- Jantunen
 David 1799-1868, 29
 Liisa 1834-1894, 29
 Maria 1834-1926, 29
 Matti 1771-1848, 29
 Varpu 1829-1872, 29
 Varpu 1841-1910, 29
- Jukolainen
 Eeva 1796-1829, 7
- Kalloin
 Hanna 1802-18, 28
 Johan 17-, 28
 Lisa 17-, 28
- Kallonen
 Antti 1761-1825, 28
 Sophia 1806-1883, 28
- Karja
 Anna 1856-, 11
 Aune 1838-, 11
 Hioppi 1814-1860, 11
 Math 1818-, 36
- Karonen
 Elisabeth 1773-, 6
 Johannes 1769-, 6
 Maria 1771-, 6
 Tuomas 1721-1810, 6
 Valpuri 1760-1805, 6
 Yrjö 1767-, 6
- Kesseli
 Anna Katriina 1843-1916, 10
 Aune 1806-1839, 35
- Kiippa
 Aatami 1791-, 16
 Martti 1817-, 16
- Kinnar
 Maria 1672-1754, 1
- Kinnunen
 Eeva 1825-1854, 25
- Kippa
 Mikko 1822-, 16
- Kirves
 Aatami 1790-1863, 27
- Kiuru
 Carin 18-1812, 33
 Maria 17-1804, 4
 Valpuri 1807-1877, 34
- Korkka
 Aapro 1867-, 34
 Antti 1819-1856, 23
 Antti 1857-1923, 24
 Aune 1758-1780, 15
 Aune 1818-1887, 26
 Aune 1847-, 24
 Aune 1854-1858, 24
 Eeva 1860-1939, 24
 Juho 1814-1892, 24
 Juho 1867-1933, 34
 Mari 1870-1926, 34
 Martti 1880-, 34
 Mikko 1873-1916, 34
 Paavo 1850-, 24
 Salomon 1859-1940, 34
 Sipro 1828-1910, 34
- Korte
 Anna 1816-, 17
 Elisabet 1825-, 17
 Mathias 1828-, 17
 Michel 1822-, 17
 Samuel 1792-1854, 17
 Wallborg 1816-, 17

- Kukkonen
Anna 1823-, 34
- Kuoppa
Aapro 1831-1902, 18
Abram 1817-1817, 18
Agneta 1795-1796, 18
Agneta 1799-1800, 16
Agneta 1810-1810, 17
Agneta 1820-1821, 17
Aleksanteri 1821-1888, 17
Anna 1787-1799, 17
Anna 1788-1789, 16
Anna 1795-1866, 16
Anna 1804-1834, 18
Anna 1813-1816, 17
Anna 1818-1868, 16
Anna 1825-1859, 17
Anni 1830-1911, 18, 31
Antti 1796-1825, 16, 17
Aune 1746-1753, 3
Aune 1783-1788, 16
Aune 1784-1784, 15
Aune 1788-1841, 15
Aune 1808-1831, 15
Aune 1819-1849, 15
Aune 1839-1900, 18
Eeva 1803-1804, 16
Eeva 1835-1839, 17
Elisabeth 1813-, 16
Elisabeth 1814-1816, 17
Elisabeth 1819-1819, 17
Esko 1795-1796, 15
Georg 1776-1776, 14
Hanna 1819-1888, 15
Heikki 1784-1817, 15
Helena 1817-1851, 17
Hendr 1807-, 18
Jaakko 1780-1780, 14
Jaakko 1830-1877, 17
Jacob 1783-1801, 18
Johan 182-, 17
Johan 1815-, 16
Johannes 1782-1785, 15
Johannes 1785-1796, 17
Johannes 1837-, 17
Juhana 1836-1889, 18
Juho 1786-1844, 15
Juho 1821-, 15
Juho 1822-1868, 17
Juho 1825-1890, 16
Katariina 1786-1788, 18
Katariina 1833-1834, 18
Katarina 1835-1859, 18
Liisa 1801-, 16
Maria 1782-1783, 15
Maria 1786-1787, 16
Maria 1790-1791, 17
Maria 1792-1865, 15, 16
Maria 1797-1799, 18
Maria 1806-1806, 15
Maria 1810-1820, 15
Maria 1821-1833, 16
Maria 1826-1894, 15
Maria 1835-, 17
Maria 1838-1889, 18
Martta 1792-1798, 15
Martti 1791-1817, 18
Martti 1817-1818, 15
Martti 1825-, 15
Matthias 1811-1813, 17
Matti 1750-1824, 3, 14
Matti 1776-1785, 14
Matti 1790-1857, 15, 16
Matti 1791-1794, 15
Matti 1799-1800, 15
Matti 1804-1805, 15
Matti 1806-1806, 18
Matti 1812-1815, 15
Matti 1818-1818, 17
Matti 1826-1859, 17
Michael 1789-1804, 18
Michel 1827-1829, 16
Mikko 1763-1807, 3, 18
Mikko 1790-1851, 16, 17
Mikko 1810-1864, 15
Mikko 1812-1814, 15
Mikko 1819-1833, 17
Mikko 1823-, 16
Mikko 1840-1842, 18
Paavo 1755-1802, 3, 17
Paavo 1815-1874, 15
Paul 1792-1800, 17
Paul 1813-, 15
Saara 1792-1863, 16, 17
Salomon 1815-1860, 15
Salomon 1828-, 17
Simo 1752-1814, 3, 15
Simo 1782-18, 17
Simo 1815-1884, 16
Simon 1828-1886, 18
Taavi 1785-1835, 15, 16
Tahvo 1801-1869, 18
Tuomas 1793-1794, 18
Tuomas 1796-1837, 17
Valborg 1826-, 17
Varpu 1826-1865, 18
Yrjö 1716-1786, 3
Yrjö 1755-1803, 3, 16
Yrjö 1788-1854, 15, 16
Yrjö 1822-1823, 17
- Kuparinen
Marketta 1802-1868, 8
- Kurikka
Valpuri 1764-1804, 5
- Laitinen
Anna 1720-1782, 4
Anna 1828-1829, 16
Aune 1826-1827, 16
Jaakko 1779-1840, 16
Peter 1710-, 3
- Lamberg
Valborg 1805-1874, 17
- Lamppu
Juho 1755-1809, 19
Juho 1782-, 19
Maria 1784-1829, 19, 23
Pekka 1801-1868, 19
Simo 1843-, 19
Tuomas 1803-, 19
Tuomas 1825-, 19
- Lattunen
Katariina 1781-1856, 15
- Laulajainen
Antti 1825-1825, 18
Johannes 1828-, 18
Juho 1832-, 18
Juho 1869-1938, 35
Lotta 1867-1917, 35
Maria 1733-1782, 3
Maria 1801-1881, 18
Maria 1832-, 18
Maria 1877-1912, 35
Simo 1803-1866, 18
Simo 1825-1881, 35
Varpu 1872-1937, 35
- Lemmetti
Maria 1755-1814, 14
Maria 1796-1855, 17
- Lemmetty
Eeva 1763-1799, 18
- Leppänen
Hanna 1843-1888, 24
- Litmanen
Aune 1820-1888, 8
- Lobro
Aune 1797-1856, 33
- Loponen
Aune 1753-1802, 15
Aune 1790-1868, 22
Hanna 1799-1866, 13
Petter 18-1851, 34
Susanna 1812-, 13
- Makkara
Aune 1832-, 8
Aune 1843-, 8
Elias 1805-1874, 8
Eva 1840-, 8
Helena 1849-, 8
Liisa 1836-, 8
Maria 1834-, 8
- Meskanen
Anna 1782-1825, 29

- Anna 1760-1818, 2
 Hanna 1799-1837, 29
 Valpuri 1812-, 29
- Metso
 Anna 1748-1808, 4
 Simo 1815-1845, 26
 Yrjö 1844-1845, 26
- Miettinen
 Liisa 1778-1843, 20
- Näränen
 Anna 1802-, 28, 29
 Juho 1700-, 28
- Nevalainen
 Anna 1746-1786, 4
- Nihti
 Anna 1763-1800, 17
- Nikkanen
 Juho 1859-, 34
- Nuija
 Elisabeth 1796-, 16
 Katariina 1780-1854, 32
- Nuora
 Sohvi 1784-1836, 22
- Nykänen
 Aune 1855-, 9
 Heikki 1829-, 9
 Maria 1853-, 9
- Päkär
 Maria 1734-1776, 2
- Pärssinen
 Eeva 1743-1808, 3
- Pölläkkä
 Lars 1816-, 13
- Paakkinen
 Antti 1814-, 28
 Helena 1852-, 28
- Pappinen
 Valpuri 1757-1784, 5
- Paso
 Lisa 1759-1815, 5
- Paukku
 Aatami 1780-1839, 4, 29
 Aatami 1792-, 4
 Aatami 1793-1805, 5
 Aatami 1805-18, 12, 13
 Aatami 1812-1870, 5
 Aatami 1848-1849, 13
 Abraham 1769-1792, 4
 Abraham 'Alexander' 1823-
 , 33
 Abram 17-, 28
 Abram 1815-, 29
 Adam 1825-, 13
 Aleksanteri 1830-, 13
 Anna 1713-1791, 1, 3
 Anna 1726-1, 2, 3
- Anna 1761-1812, 4, 28
 Anna 1785-, 4
 Anna 18-18, 32
 Anna 1816-, 5
 Anna 1825-, 33
 Anna 1841-, 14
 Anna 1851-, 9
 Anna 1852-1855, 14
 Anna 1858-, 34
 Antti 1788-1822, 4, 32
 Antti 1790-1857, 5
 Aune 174-1781, 5
 Aune 1792-18, 32
 Aune 1720-17, 1
 Aune 1736-1740, 2
 Aune 178-18, 4
 Aune 1792-, 4
 Aune 1793-, 5, 36
 Aune 1812-, 32, 33
 Aune 1813-18, 32
 Aune 181x-, 12, 13
 Aune 1837-1885, 34
 Aune 1841-1843, 13
 Aune 1870-1948, 34
 Britha 1780-1822, 4, 29
 David 1808-1863, 5
 David 182x-, 33
 Elisabeth 1834-, 33, 34
 Hanna 1802-1871, 10, 12,
 13
 Hanna 1805-, 5
 Hanna 1820-, 33
 Hanna 1821-, 32, 33
 Hannu 1818-, 13
 Heikki 1772-1790, 4, 5
 Heikki 1796-1819, 5
 Heikki 1820-1861, 13
 Heikki 1864-, 34
 Heikki 1867-, 14
 Helena 1805-18, 29
 Helena 1808-1821, 5
 Helena 1819-, 32
 Helena 1824-, 33
 Helena 1826-, 33, 34
 Helena 1836-, 35
 Helena 1837-1857, 13
 Helena 1861-, 34
 Helena 1869-, 14
 Helena 1875-, 34
 Henric 1787-, 5
 Henricus 1803-1806, 5
 Johan 1878-, 34
 Johannes 1748-1749, 4
 Johannes 1760-1767, 4
 Johannes 1783-, 5
 Johannes 1803-, 5
 Juhana 1873-1924, 14
 Juho 1780-1851, 5, 32
- Juho 1796-, 5
 Juho 1809-1873, 13, 14
 Juho 1824-1899, 34
 Juho 1855-1925, 14
 Kaapre 1826-1910, 13, 14
 Kaapre 1844-1911, 14
 Kaarina 1770-1855, 4, 30
 Kaarina 1799-, 5
 Katariina 1785-, 5
 Katariina 1806-1853, 32
 Katarina 1802-, 5
 Katarina 1865-, 14
 Katri 1828-, 33, 34
 Liisa 1789-, 5
 Liisa 1816-18, 32
 Mari 1806-18, 29
 Maria 1721-1799, 2, 3
 Maria 1790-18, 5, 35
 Maria 1790-1859, 5, 35
 Maria 1796-18, 5, 23, 36
 Maria 1830-, 13
 Maria 1830-1909, 13, 14
 Maria 1833-1882, 13
 Maria 1839-1925, 34
 Maria 1860-, 34
 Martti 1766-1839, 4, 5
 Martti 1798-1841, 5, 34
 Martti 1856-1881, 34
 Matti 1702-1754, 1, 2
 Matti 1729-1797, 2
 Matti 1744-1756, 4
 Matti 1781-1846, 5, 35
 Matti 1811-, 13, 14
 Matti 1848-, 9
 Matti 1855-1931, 14
 Matti 1869-, 34
 Matti 1874-, 34
 Matts 1755-18, 4, 28
 Michel 1817-, 33
 Mikko 1754-1821, 4, 5
 Mikko 1788-1833, 5, 33
 Mikko 1803-, 5
 Mikko 1842-1883, 33
 Mikko 1849-19, 14
 Pähl 1815-, 33
 Paavo 1842-, 35
 Paavo 1853-, 9
 Paavo 1860-, 14
 Pauli 1792-1856, 5, 33
 Pekka 1860-, 14
 Peter 1798-18, 29
 Pietari 1652-1755, 1
 Pietari 1721-1776, 2
 Pietari 1740-1787, 4
 Pietari 1770-1839, 2, 12
 Pietari 1795-1810, 5
 Pietari 1827-1896, 13
 Riitta 1715-1770, 1, 5

- Ristiina 1814-1855, 13, 14
 Salomon 1872-, 34
 Samuel 1837-1908, 14
 Simo 1715-1773, 1, 4
 Simo 1724-1776, 2
 Simo 1741-1802, 4
 Simo 1773-1827, 4, 32
 Simo 1788-, 5
 Simo 1793-1833, 12
 Simo 1834-, 35
 Simo 1857-, 14
 Simo 1867-, 34
 Simon 1822-1842, 13
 Staffan 1841-, 14
 Susanna 1796-, 5, 36
 Susanna 1826-1893, 13
 Taavetti 1745-1825, 4
 Taavetti 1799-, 5
 Taavetti 1823-1870, 13
 Taavetti 1855-1923, 14
 Taavi 1818-1891, 33
 Taavi 1798-1869, 12, 13
 Taavi 1848-, 33
 Tapani 1863-, 14
 Tuomas 1738-1738, 2
 Tuomas 1739-1739, 2
 Tuomas 1786-, 5
 Tuomas 1799-1839, 5, 35
 Tuomas 1839-, 35
 Valpuri 1805-1865, 5
 Varpu 1700-1741, 2
 Varpu 1730-1737, 2
 Varpu 1738-1739, 4
 Varpu 1779-1818, 4, 28
 Vilho 1828-1882, 13
 Vilppu 1848-1924, 14
 Vilppu 1773-1838, 2, 13
 Wahlborg 1818-1866, 32, 33
 Walborg 1801-1864, 32
 Walborg 1832-, 13
 Yrjö 1747-1830, 4, 5
 Yrjö 1800-, 9
- Peltonen**
 Aatami 1752-1814, 21
 Aatami 1787-1831, 21, 22
 Aatami 1819-1869, 22
 Aatami 1820-1861, 22
 Anna 1816-, 22
 Anna 1817-1819, 22
 Anna 1828-, 22
 Anna 1850-1912, 32
 Anna 1851-, 22
 Anna Maria 1844-1912, 25
 Anni 1828-1886, 22
 Aune 1815-1879, 22
 Aune 1816-1879, 22
 Aune 1833-1833, 25
 Aune 1840-1917, 31
- Eeva 1846-1912, 22
 Eeva 1852-1888, 25
 Hanna 1815-1860, 36
 Hanna 1828-1891, 22
 Hanna 1841-, 22
 Heikki 1791-1857, 21, 22
 Heikki 1810-1881, 22
 Heikki 1838-1875, 25
 Heikki 1849-1849, 32
 Henrik 1839-, 22
 Jooseppi 1821-1868, 22
 Juho 1830-1916, 22
 Juho 1849-1879, 25
 Kaapre 1841-1888, 25
 Kaapre 1854-1916, 32
 Katariina 1825-1830, 22
 Katarina 1836-1892, 22
 Katarina 1843-1879, 31
 Liisa 1844-, 22
 Liisa 1844-1905, 11
 Maria 1784-1851, 21, 22
 Maria 1822-, 22
 Maria 1822-1889, 22
 Maria 1824-1831, 22
 Maria 1834-1836, 25
 Martti 1837-1837, 25
 Martti 1846-1849, 31
 Matti 1837-, 25
 Matti 1839-1840, 22
 Matti 1841-1842, 22
 Matti 1847-1880, 25
 Moses 1826-1885, 22
 Paavo 1849-1920, 22
 Pekka 1782-1840, 21, 22
 Pekka 1813-1846, 22
 Pekka 1832-1833, 22
 Pekka 1838-1899, 22
 Salomon 1855-1918, 25
 Simon 1858-1864, 32
 Taavi 1808-1877, 25
 Tahvo 1812-1869, 31
 Tapani 1795-1841, 22
 Valpuri 1800-1806, 22
 Varpu 1780-1847, 15, 18
 Varpu 1836-1907, 34
- Piironen**
 Aatami 1834-1904, 20
 Anna 1839-1840, 20
 Antti 1804-1857, 20
 Heikki 1832-, 20
 Katarina 1830-, 20
 Liisa 1845-, 20
 Liisa 1847-1849, 20
 Maria 1842-, 20
 Martti 1837-, 20
- Pohjalainen**
 Aleksanteri 1823-, 8
 Elias 1812-, 8
- Helena 1828-, 8
 Jonas 1805-, 8
 Juho 1783-1847, 8
 Juho 1814-, 8
 Maria 1847-, 9
 Matti 1810-, 8
 Paavo 1818-1886, 8
- Pohjolainen**
 Helena 1851-, 9
 Maria 1790-1837, 2
 Sohvi 1805-, 35
- Polakainen**
 Eeva 1700-, 4
- Porali**
 Aune 1780-1827, 7
 Aune 1849-, 9
 Matti 1846-, 9
 Taavi 1800-, 9
- Puikkonen**
 Anna 1780-1863, 13
 Aune 1825-1881, 26
 Eeva 1826-1868, 11
 Eeva 1834-, 26
 Hanna 1826-, 26
 Helena 1836-, 26
 Liisa 1816-, 14
 Maria 1829-, 26
 Paavo 1806-1873, 26
 Tahvo 1831-, 26
 Varpu 1783-1836, 32
- Pusa**
 Anna 1800-, 29
 Eeva 1815-1873, 32
 Eeva 1822-1884, 8
 Liisa 1791-1837, 22
 Maria 1790-1832, 17
- Puukka**
 Maria 1810-1849, 7
- Pyötiö**
 Anna 1766-1822, 16
- Pyöttiö**
 Anna 1823-, 7
 Aune 1818-, 7
 Helena 1826-, 7
 Jonas 1787-1834, 1, 7
 Maria 1821-1883, 7
 Pauli 1743-1820, 1
 Varpu 1777-, 23
- Rastas**
 Anni 1861-, 35
 Juho 1839-1864, 34
 Maria 1822-1892, 27, 32
 Matti 1797-1865, 32
- Rautiainen**
 Hendrich 17-1782, 28
 Pärttyli 1718-1782, 3
- Repo**

- Hanna 1786-1851, 22
- Ropainen
Antti 1785-18, 12
Aune 1821-, 12
Maria 1815-, 12
Martti 1813-1816, 12
- Sallinen
Maria 1745-1791, 3
- Selonen
Susanna 1798-, 16
- Sidar
Maria 1758-1817, 4
Valpuri 1776-1839, 12
- Sipiläinen
Anna 1854-, 12
Antti 1852-, 12
Kaarina 1859-, 12
Matti 1862-, 12
- Sipintr
Anna 17-, 2
- Suikkanen
Juho 1788-1829, 32
Maria 1769-, 5
- Susi
Aune 1793-18, 18
Hanna 1807-, 28, 29
Mari 1836-1912, 29
Maria 1811-1814, 15
Matti 1777-, 28
Matti 1814-1821, 15
Matti 1816-, 28
Pauli 1813-, 28
Pekka 1787-1816, 15
Tuomas 1810-, 28, 29
- Tatti
Valpuri 1787-1847, 29
- Tiinus
Helena 1833-, 36
- Tirri
Aapram 1840-1886, 28
Anders 1827-, 28
Anna 1832-1913, 28
Antti 1838-1904, 28
Maria 1829-1907, 28
Martti 1836-1904, 28
Matti 1843-188, 28
Susanna 1834-1900, 28
Taavi 1798-1859, 28
- Torikka
Anna 1805-1878, 26
- Anna 1849-, 27
Aune 'Agnetha' 1809-, 26
Aune 17-17, 2
Aune 1813-1854, 26
Hanna 1815-18, 24, 29
Hanna 1845-, 27
Helena 1839-1840, 26
Helena 1853-1910, 27
Johan 1786-1841, 29
Johanna 1813-, 26
Joonas 1809-, 29
Juho 1807-, 26
Juho 1834-1911, 26
Juho 1859-, 27
Liisa 1863-1938, 27
Maria 1802-, 26
Maria 1812-, 29
Martti 1799-1849, 26
Martti 1846-1877, 27
Martti 1851-1914, 27
Matti 1849-, 27
Matti 1860-, 27
Mikko 1785-1815, 29
Mikko 1841-1896, 27
Paavo 1817-1875, 26, 27
Paul 'Påhl' 1805-, 29
Paul 1807-18, 29
Saara 1837-, 26
Simo 1844-1845, 27
Simo 1856-1926, 27
Tahvo 1773-1837, 26
Tapani 17-1811, 29
Tapani 1843-1907, 27
Tuomas 1817-1845, 26
Tuomas 'Thomas' 1811-, 26
Tuomas 1800-, 26
Tuomas 1860-, 27
Vappu 1846-1879, 27
- Tuokko
Juho 1815-1872, 15
Maria 1817-, 15
Maria 1820-, 15
Mikko 1828-1867, 15
Paul 1822-, 15
Paul 1825-, 15
Taavetti 1791-1862, 15, 16
- Turkinen
Aune 1812-, 11
Helena 1814-1863, 11
Johannes 1810-, 11
Matti 1780-, 11
- Matti 1816-, 11
Paavo 1806-, 11
Paavo 1819-, 11
Riitta 1821-, 11
- Turkkinen
Anna 1799-1872, 22
Anna 1747-1786, 4
- Tynkkynen
Varpu 1768-1801, 3
- Tynkoin
Eeva 1796-1825, 17
- Ukkonen
Anna 1793-1840, 9
Katariina 1740-, 3
- Urpanen
Anna 1767-1811, 5
Saara 1775-1831, 5
- Varvas
Maria 1802-1866, 19
- Vaskelainen
Antti 1826-, 36
Antti 1828-, 27
Aune 1852-, 36
Aune 1861-1954, 36
Aune 1863-1954, 36
Eeva 1828-, 36
Johan 1860-, 36
Liisa 1852-1857, 36
Maria 1857-, 36
Mikko 1822-1901, 36
Simo 1799-1862, 27
Simo 1824-1862, 36
Sohvi 1830-, 36
Yrjö 1797-, 36
- Vellinki
Helena 1830-1879, 20
- Viili
Aapro 1847-1929, 36
Antti 1851-, 36
Antti 1854-, 36
Jaakko 1843-, 36
Pekka 1811-1869, 36
- Virkki
Maria 1832-, 35
- Wanonen
Matt 1772-18, 35
- Welling
Maria 17-1800, 28