

1 Sukutaulut

1.1 Sukupolvet 1-3

Yrjö Paussu

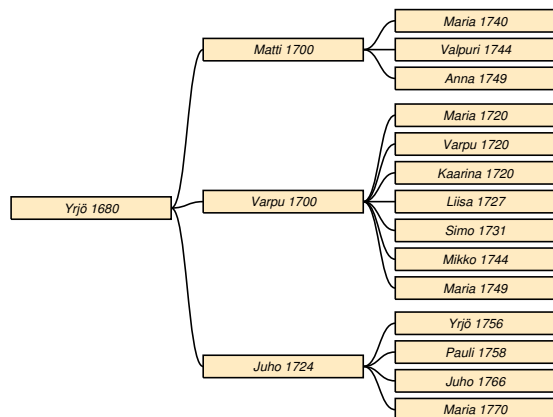

Taulu 1

Yrjö Paussu * 1680 Sakkola Metsäpirtti? † 6.6.1742 Sakkola Metsäpirtti.¹ ∞ 1700 **Beata Antintr** * 1700 † 28.12.1753 *do*.

Matti * 1700 † 24.3.1751 *do*. Taulu 2.

Varpu * 1700 *do* † 21.5.1755 *do*. Taulu 4.

Juho * 1724 *do* † 6.4.1785 *do*. Taulu 9.

Taulu 2

Matti Paussu * 1700 † 24.3.1751 Sakkola Metsäpirtti. Taulu 1. Bonde.² ∞ 1700-luku **Liisa Pahnia** * 1721 † 27.2.1776 *do*.

Maria * 1740 *do*. Taulu 3.

Valpuri * 1744 *do*.

Anna * 2.12.1749 *do*.

Taulu 3

Maria Paussu * 1740 Sakkola Metsäpirtti. Taulu 2.³ ∞ 28.12.1763 **Matti Hiltunen** * 1743 Sakkola Joentaka † 12.6.1799 Sakkola Metsäpirtti.

Heikki * 11.11.1779 *do*.

Maria * 5.1.1777 *do*.

Aune * 11.12.1773 *do*.

Liisa * 1761 *do*.

¹kuol

²HK 1740-42-RK 1748/Metsäpirtti-kuol (m bårkl o kl 13 cop.)

³RK 1748/Mpirtti-HK 1754/570

Anna * 1772 *do* † 2.7.1838 *do*. Taulu 12.

Mikko * 27.9.1784 *do* † 21.7.1847 Sakkola Kaarnaajoki. Taulu 16.

Taulu 4

Varpu Paussu * 1700 Sakkola Metsäpirtti † 21.5.1755 *do*. Taulu 1.⁴ ∞ 26.12.1744 **Pekka Kautiainen** * 1700 Sakkola? † 5.3.1755 Sakkola Metsäpirtti.

Maria * 1720 *do* † 19.4.1767 Sakkola Jaama. Taulu 5.

Varpu * 1720 Sakkola? Taulu 6.

Kaarina * 1720 *do*.

Liisa * 1727 *do* † 16.4.1787 Sakkola Joentaka. Taulu 7.

Simo * 1731 Sakkola Metsäpirtti † 14.8.1737 *do*.

Mikko * 1744 *do* † 12.5.1797 Sakkola Vilakkala. Taulu 8.

Maria * 1749 Sakkola Metsäpirtti.

Taulu 5

Maria Kautiainen * 1720 Sakkola Metsäpirtti † 19.4.1767 Sakkola Jaama. Taulu 4.⁵ ∞ 28.12.1747

Matti Ahtiainen * 1712 *do* † 25.7.1772 *do*.

Paavo * 1756 Sakkola Jama † 30.6.1808 *do*. Taulu 18.

Anna * 1750 Sakkola Jaama † 21.4.1756 Sakkola Jama.

Saara * 1759 Sakkola Jaama † 12.11.1821 Sakkola Metsäpirtti. Taulu 24.

Taulu 6

Varpu Kautiainen * 1720 Sakkola? Taulu 4.⁶ ∞ 91.91.1763 **Taavi Pusa** * 1720 Vuolle.

Taulu 7

Liisa Kautiainen * 1727 Sakkola? † 16.4.1787 Sakkola Joentaka. hetsig feber. Taulu 4.⁷ ∞ 20.4.1747 **Matti Pappinen** * 1707 Sakkola? † 29.2.1780 Sakkola Joentaka.

Katariina * 25.9.1773 *do*.

⁴RK 1748-HK1754-vih-kuol (Ea)

⁵RK 1748-HK 1754/571-vih (28.12.1748 ?)-kuol

⁶RK 1748 (Jaama)-64/kuva261-vih (1.1.1763 Wuole s:n David Matts Pusa)

⁷vih-kuol (60 v)

Johanna * 7.8.1768 *do.*

Maria * 1754 Sakkola Korhola.

Anna * 1750 *do* † 7.11.1782 Sakkola Joentaka.
Taulu 28.

Valpuri * 12.11.1757 *do* † 1.2.1784 Sakkola Korhola. Taulu 31.

Aune * 20.8.1760 Sakkola Joentaka.

Taulu 8

Mikko Kautiainen * 1744 Sakkola Metsäpirtti † 12.5.1797 Sakkola Vilakkala. stygn. Taulu 4. Måg, bonde.¹ ∞ 11.1.1775 **Lisa Hyytiä** * 18.3.1756 *do* † 1.1.1826 Sakkola Riiska.

Varpu * 9.3.1776 Sakkola Vilakkala † 13.3.1813 Sakkola Metsäpirtti. Taulu 33.

Anna * 5.1.1778 Sakkola Vilakkala † 30.11.1826 *do.* Taulu 34.

Mikko * 1.3.1780 *do* † 7.11.1855 Sakkola Saaronen. Taulu 38.

Juho * 3.11.1783 Sakkola Vilakkala.

Maria * 24.1.1785 *do.*

Petrus * 30.3.1786 *do.*

Maria * 29.3.1787 Sakkola Wilakkala.

Aune * 11.1.1791 Sakkola Vilakkala † 11.7.1832 Sakkola Metsäpirtti. Taulu 40.

Saara * 10.4.1794 Sakkola Vilakkala † 30.7.1866 Sakkola Metsäpirtti kk. Taulu 42.

Juho * 5.3.1797 Sakkola Vilakkala † 11.5.1857 Sakkola Metsäpirtti kk. Taulu 46.

Taulu 9

Juho Paussu * 1724 Sakkola Metsäpirtti † 6.4.1785 *do.* hetzig feber. Taulu 1. Itsellinen, bonde.² ∞ 30.5.1748 **Riitta Karhu** * 1720 Sakkola Korhola? † 28.6.1795 Sakkola Karnajoki.

Yrjö * 21.2.1756 Sakkola Metsäpirtti.

Pauli * 1758 *do* † 18.12.1785 *do.* Taulu 10.

Juho * 1766 *do* † 28.5.1789 Sakkola Metsäpirtti kk. Taulu 11.

Maria * 25.2.1770 Sakkola Metsäpirtti.

Taulu 10

Pauli Paussu * 1758 Sakkola Metsäpirtti † 18.12.1785 *do.* rödsot. Taulu 9. Bonde.³ ∞ 26.12.1778 **Saara Ahtiainen** * 1759 Sakkola Jaama † 12.11.1821 Sakkola Metsäpirtti. Taulu 24.

Pekka * 26.5.1780 *do* † 14.6.1847 *do.* Taulu 25.

Maria * 2.2.1782 *do.*

Anna * 1.1.1785 *do* † 6.2.1833 Sakkola Saaronen.
Taulu 26.

Taulu 11

Juho Paussu * 1766 Sakkola Metsäpirtti † 28.5.1789 Sakkola Metsäpirtti kk. Taulu 9. Bonde.⁴ ∞ 26.12.1787 **Maria Hyytiä** * 10.2.1764 Sakkola Wilakkala † 1.4.1833 Sakkola Joentaka.

¹RK 1765/kuva261-83/14-vih-kuol (53 v)

²RK 1748-65-83/50-HK 1754/570-vih-kuol (61 v)

³vih-kuol (27 v)

⁴RK 1765-83/50-synt-vih

1.2 Sukupolvet 4-6

Anna Hiltunen

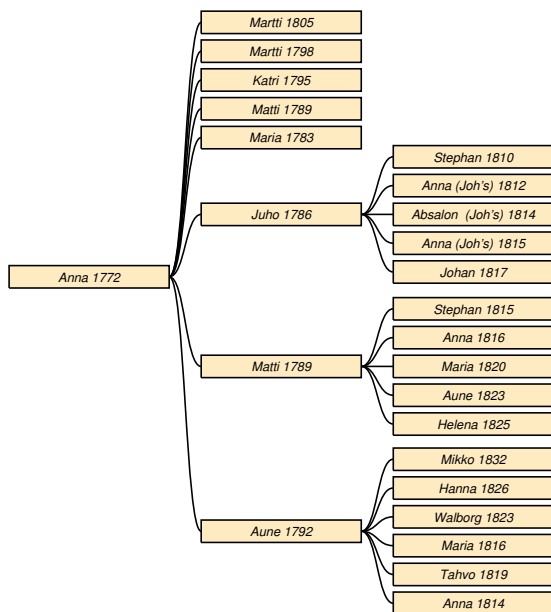

Taulu 12

Anna Hiltunen * 1772 Sakkola Metsäpirtti † 2.7.1838 *do.* Taulu 3.¹ ∞ 26.12.1781 **Tapani Kiuru** * 1753 Sakkola Koukunniemi † 2.7.1830 Sakkola Metsäpirtti.

Martti * 15.9.1805 *do.*

Martti * 25.10.1798 *do.*

Katri * 30.12.1795 *do.*

Matti * 6.3.1789 *do.*

Maria * 1783 *do.*

Juho * 12.8.1786 Sakkola Metsäp kk † 1.2.1817 *do.* Taulu 13.

Matti * 3.6.1789 Sakkola Metsäpirtti † 8.4.1858 Sakkola Metsäpirtti kk? Taulu 14.

Aune * 18.7.1792 Sakkola Metsäpirtti † 23.2.1833 *do.* Taulu 15.

Taulu 13

Juho Kiuru * 12.8.1786 Sakkola Metsäp kk † 1.2.1817 *do.* Taulu 12.² ∞ 26.12.1809 **Katariina Hyytiä** * 8.11.1789 Sakkola Saarois † 26.9.1857 Sakkola Saaroinen.

Stephan * 26.11.1810 Sakkola Metsäp kk.

¹Hinkkaset-Kiuru/171

²RK 1797/61-1810/95-synt-vihityt (katso vaimon toinen liitto)-kuol-JussiOrava

Anna * 24.11.1812 *do.*

Absalon * 1.3.1814 *do.*

Anna * 16.4.1815 *do.*

Johan * 6.4.1817 *do.*

Taulu 14

Matti Kiuru * 3.6.1789 Sakkola Metsäpirtti † 8.4.1858 Sakkola Metsäpirtti kk? Taulu 12. Torppari.³ ∞ 26.12.1813 **Saara Kautiainen** * 10.4.1794 Sakkola Vilakkala † 30.7.1866 Sakkola Metsäpirtti kk. Taulu 42.

Stephan * 19.2.1815 Sakkola kk.

Anna * 2.10.1816 Sakkola Metsäpirtti † 7.2.1902 *do.* Taulu 43.

Maria * 27.7.1820 *do.* Taulu 44.

Aune * 25.5.1823 *do.*

Helena * 8.4.1825 Sakkola Metsäpirtti kk? † 27.3.1899 Sakkola Metsäpirtti kk. Taulu 45.

Taulu 15

Aune Kiuru * 18.7.1792 Sakkola Metsäpirtti † 23.2.1833 *do.* Taulu 12.⁴ ∞ 26.12.1813 **Simo Susi** * 29.6.1774 *do* † 20.11.1835 *do.*

Mikko * 8.9.1832 *do.*

Hanna * 5.8.1826 *do.*

Walborg * 13.5.1823 *do.*

Maria * 1.12.1816 *do* † 8.5.1875 Sakkola Vanha-jaama.

Tahvo * 11.6.1819 Sakkola Metsäpirtti † 2.3.1888 *do.*

Anna * 18.9.1814 *do.*

Mikko Hiltunen



Taulu 16

Mikko Hiltunen * 27.9.1784 Sakkola Metsäpirtti † 21.7.1847 Sakkola Kaarnajoki. nervfeb. Taulu 3. Landbonde.⁵ ∞ 2.1.1810 **Maria Eeva** * 13.3.1789 *do* † 2.8.1860 *do.*

Maria * 11.3.1816 *do* † 17.6.1847 *do.* Taulu 17.

³RK 1819/103-64/129 (kuollut aiemmin)-synt-vih-JussiOrava

⁴RK 1819/100-synt-vih-kuol

⁵synt (ä Maria Pausu)-Eeva-kirja(442) (s. 21.02.1784)-kuol

Taulu 17

Maria Hiltunen * 11.3.1816 Sakkola Kaarnajoki † 17.6.1847 *do.* nervfeber. Taulu 16.¹ ∞ 26.12.1834

Martti Haapsaari * 24.2.1811 Sakkola Metsäpirtti † 31.1.1869 Sakkola Arkuntanhua.

Anna * 28.10.1835 Sakkola Kaarnajoki † 16.3.1901 Sakkola Joentaka.

Helena * 22.5.1839 Sakkola Kaarnajoki † 6.12.1842 *do.*

Mikko * 28.8.1840 *do.* † 5.12.1876 Sakkola Haapsaari.

Paavo Ahtiainen

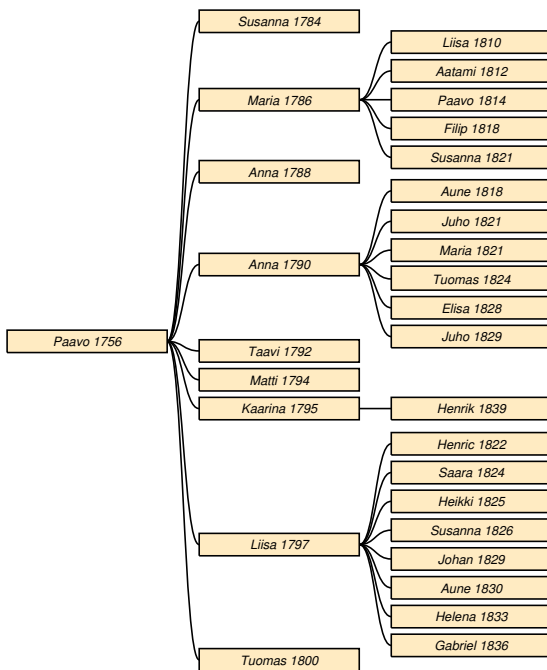

Taulu 18

Paavo Ahtiainen * 1756 Sakkola Jama † 30.6.1808 *do.* hjertkl.. Taulu 5. Bonde.² ∞ 26.12.1778 **Liisa Hyytiä** * 27.8.1755 Sakkola Saarois † 16.11.1824 Sakkola Jama.

Susanna * 19.9.1784 *do.* † 8.6.1831 Sakkola Viisjoki. Taulu 19.

Maria * 1.1.1786 Sakkola Jama † 20.11.1865 Sakkola Viisjoki. Taulu 20.

Anna * 13.4.1788 Sakkola Jaama.

Anna * 22.3.1790 Sakkola Jama † 17.2.1840 Sakkola Saaronen. Taulu 21.

Taavi * 20.6.1792 Sakkola Jama † 2.3.1795 Sakkola Jaama.

Matti * 24.3.1794 *do.* † 12.3.1795 *do.*

Kaarina * 30.12.1795 Sakkola Jama † 1860. Taulu 22.

Liisa * 3.11.1797 *do.* † 21.11.1865 Sakkola Metsäpirtti kk. Taulu 23.

Tuomas * 13.2.1800 Sakkola Jama † 1800-luku.

Taulu 19

Susanna Ahtiainen * 19.9.1784 Sakkola Jama † 8.6.1831 Sakkola Viisjoki. Taulu 18.³ ∞ 18.2.1806

Matti Paukku * 2.3.1781 Sakkola Korhola † 22.10.1846 Sakkola Viisjoki. Taulu 32.

Taulu 20

Maria Ahtiainen * 1.1.1786 Sakkola Jama † 20.11.1865 Sakkola Viisjoki. Taulu 18.⁴ ∞ 29.3.1809

Pekka Kurri * 5.7.1782 Sakkola Jaama † 20.12.1819 *do.*

Liisa * 27.3.1810 *do.* † 27.1.1875 Sakkola Saaronen.

Aatami * 7.4.1812 Sakkola Jaama.

Paavo * 4.7.1814 Sakkola Viisjoki † 19.10.1879 *do.*

Filip * 11.1.1818 *do.*

Susanna Ahtiainen * 27.11.1821 Sakkola Jaama † 13.4.1823 *do.*

Taulu 21

Anna Ahtiainen * 22.3.1790 Sakkola Jama † 17.2.1840 Sakkola Saaronen. Taulu 18.⁵ ∞ 26.12.1816 **Heikki Haapsaari** * 8.6.1787 *do.* † 16.9.1837 *do.*

Aune * 6.12.1818 *do.* † 29.12.1842 Sakkola Korholanjama.

Juho * 1821 Sakkola Saaronen † 1820-luku *do.*

Maria * 28.6.1821 *do.* † 28.2.1888 Sakkola Joentaka.

Tuomas * 18.12.1824 Sakkola Jaama † 21.3.1897 Sakkola Metsäpirtti.

Elisa * 21.7.1828 Sakkola Saaronen † 10.7.1830 *do.*

Juho * 1829 *do.* † 10.3.1830 *do.*

¹RK 1831/83-synt (ä Maria Eeva 23 v)-kuol

²RK 1748-65-83/29-97/34-vih-kuol (52 v, G. vrd Paul Matts Ahtia)

³RK 1797/34-1810/55-19/59-synt-vih (Susanna Paulidr Aht)-31/144

⁴RK 1787/43-1810/55-19/59-synt-kuol (79 v)

⁵RK 1797/34-Haapsaarten suku/AKoivusalo

Taulu 22

Kaarina Ahtiainen * 30.12.1795 Sakkola Jama † 1860. Taulu 18.¹ ∞ 7.8.1836 **Tapani Peltonen** * 2.6.1795 Sakkola Jaama † 1.2.1841 Sakkola Saaronen.

Henrik * 6.1.1839 Sakkola Vanhajaama.

Taulu 23

Liisa Ahtiainen * 3.11.1797 Sakkola Jama † 21.11.1865 Sakkola Metsäpirtti kk. Taulu 18.² ∞ 26.12.1820 **Kaapre Kuoppa** * 6.2.1793 *do* † 1851 *do*.

Henric * 5.1.1822 *do*.

Saara * 29.2.1824 Sakkola Metsäpirtti.

Heikki * 21.5.1825 Sakkola Metsäpirtti kk † 1.12.1896 *do*.

Susanna * 18.2.1826 *do* † 20.1.1852 Sakkola Joentaka.

Johan * 13.5.1829 Sakkola Metsäpirtti kk † 6.6.1829 *do*.

Aune * 15.5.1830 *do* † 1910 Venäjä.

Helena * 5.5.1833 Sakkola Metsäpirtti kk † 1900-luku Venäjä.

Gabriel * 20.5.1836 Sakkola Metsäpirtti kk † 1838 *do*.

Saara Ahtiainen

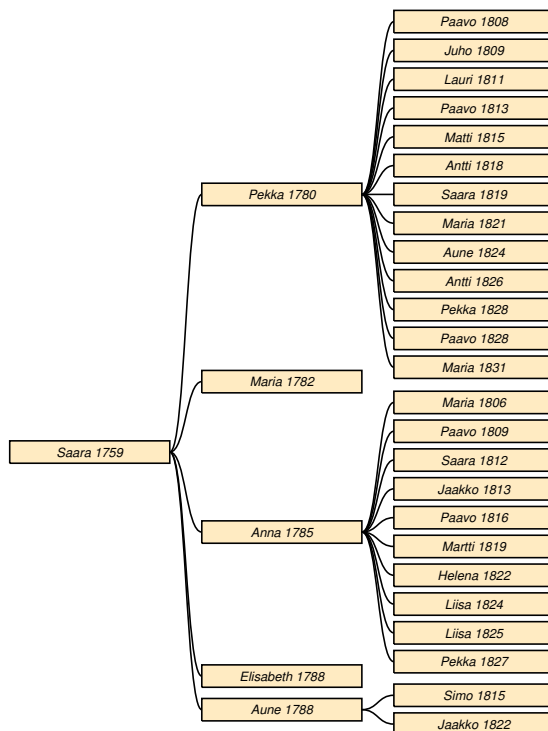

Taulu 24

Saara Ahtiainen * 1759 Sakkola Jaama † 12.11.1821 Sakkola Metsäpirtti. Taulu 5.³ ∞ 26.12.1778 **Pauli Paussu** * 1758 *do* † 18.12.1785 *do*. Taulu 10. ∞ 2.1.1788 **Matti Mäkeläinen** * 7.4.1762 Sakkola Ojaniemi † 28.4.1809 Sakkola Metsäpirtti.

Pekka Paussu * 26.5.1780 *do* † 14.6.1847 *do*. Taulu 25.

Maria Paussu * 2.2.1782 *do*.

Anna Paussu * 1.1.1785 *do* † 6.2.1833 Sakkola Saaronen. Taulu 26.

Elisabeth Mäkeläinen * 15.9.1788 Sakkola Metsäpirtti.

Aune Mäkeläinen * 15.9.1788 *do* † 8.1.1842 *do*. Taulu 27.

Taulu 25

Pekka Paussu * 26.5.1780 Sakkola Metsäpirtti † 14.6.1847 *do*. stygn. Taulu 10. Taulu 24. Landbonde.⁴ ∞ 26.12.1806 **Anna Eeva** * 17.5.1788 Sakkola Kosela † 9.1.1854 Sakkola Metsäpirtti.

Paavo * 14.1.1808 Sakkola Metsäpirtti kk.

¹RK 1810/55-19/59-31/144-44/131-54/150-64/188-syn (Catharina)-vih (as Viisjoella)

²RK 1819/59&105-30/89-44/97-55/112-64/130-synt-kuol

³RK 1765-1810/95-19/103-vih-kuol (62 v)

⁴RK 1810/95-19/103-31/87-44/92-vih-kuol (65 v)

Juho * 6.10.1809 *do* † 1.2.1846 *do*.
Lauri * 28.5.1811 Sakkola Metsäpirtti.
Paavo * 28.7.1813 *do*.
Matti * 12.10.1815 *do* † 7.9.1853 *do*.
Antti * 3.3.1818 *do*.
Saara * 10.12.1819 *do*.
Maria * 2.9.1821 *do*.
Aune * 28.2.1824 *do*.
Antti * 18.3.1826 *do*.
Pekka * 9.1.1828 *do*.
Paavo * 9.1.1828 *do*.
Maria * 12.2.1831 *do*.

Taulu 26

Anna Paussu * 1.1.1785 Sakkola Metsäpirtti † 6.2.1833 Sakkola Saaronen. hetzig feb.. Taulu 10. Taulu 24.¹ ∞ 26.12.1805 **Antti Repo** * 3.12.1783 Sakkola Saarois † 29.6.1837 Sakkola Saaronen.

Maria * 5.11.1806 *do* † 19.8.1812 *do*.
Paavo * 3.6.1809 *do* † 19.8.1812 *do*.
Saara * 28.1.1812 *do* † 15.8.1812 *do*.
Jaakko * 25.9.1813 *do* † 29.1.1885 *do*.
Paavo * 23.6.1816 *do* † 9.7.1863 *do*.
Martti * 9.3.1819 *do* † 2.2.1863 *do*.
Helena * 17.8.1822 *do* † 12.5.1823 *do*.
Liisa * 3.7.1824 *do*.
Liisa * 8.6.1825 *do* † 25.10.1899 Sakkola Arkuntanhua.
Pekka * 16.10.1827 Sakkola Saaronen † 21.3.1902 *do*.

Taulu 27

Aune Mäkeläinen * 15.9.1788 Sakkola Metsäpirtti † 8.1.1842 *do*. vattus. Taulu 24.² ∞ **Yrjö Metso** * 28.2.1789 *do* † 7.9.1842 *do*.

Simo * 16.11.1815 Sakkola Metsäpirtti kk † 27.10.1845 Sakkola Metsäpirtti.
Jaakko * 1.5.1822 Sakkola Metsäpirtti kk † 24.12.1889 *do*.

Anna Pappinen

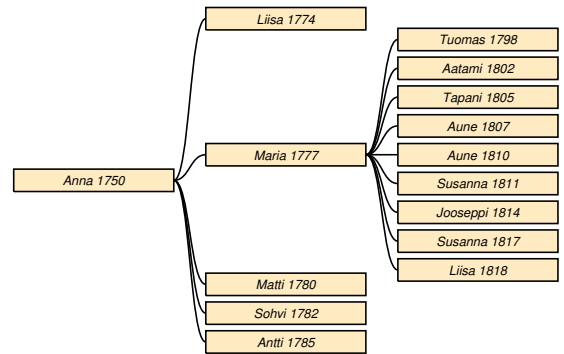

Taulu 28

Anna Pappinen * 1750 Sakkola Korhola † 7.11.1782 Sakkola Joentaka. vattusot. Taulu 7.³ ∞ 10.7.1773 **Juho Pölläkkä** * 26.3.1747 Sakkola Haparainen † 27.12.1810 Sakkola Joentaka.

Liisa * 1774 *do*. Taulu 29.
Maria * 4.2.1777 *do* † 18.4.1853 Sakkola Saaronen. Taulu 30.
Matti * 22.3.1780 Sakkola Joentaka.
Sohvi * 26.8.1782 *do*.
Antti * 28.8.1785 *do*.

Taulu 29

Liisa Pölläkkä * 1774 Sakkola Joentaka. Taulu 28.⁴ ∞ 26.12.1792 **David Haapsaari** * 1770 Sakkola Haapsaari † *do*.

Taulu 30

Maria Pölläkkä * 4.2.1777 Sakkola Joentaka † 18.4.1853 Sakkola Saaronen. Taulu 28.⁵ ∞ 26.12.1798 **Tuomas Hyytiä** * 1.5.1769 Sakkola Saarois † 8.11.1818 *do*.

Tuomas * 1.9.1798 *do* † 28.11.1868 *do*.
Aatami * 24.4.1802 Sakkola Saaronen † 10.1.1803 *do*.
Tapani * 16.2.1805 *do* † 10.1.1879 *do*.
Aune * 2.3.1807 *do*.
Aune * 11.6.1810 *do* † 17.11.1889 Sakkola Viisjoki.
Susanna * 24.9.1811 Sakkola Saarois † 1800-luku.
Jooseppi * 25.9.1814 Sakkola Saaronen † 14.12.1875 *do*.

¹RK 1797/62-1819/65-31/113-synt-vih (Anna Juhontr!)-kuol (45 v)

²RK 1797/62&61-synt-vih-kuol

³RK 1748-65/Joentaka-vih-kuol (32 v)

⁴RK 1797/48-vih

⁵RK 1797/38-1810/62-19/66-30/110 (s. 11.11.1776)-44/122-synt (ä Anna Pappin)-vihi

Susanna * 9.8.1817 *do* † 20.6.1843 Sakkola
Metsäpirtti kk.

Liisa * 21.7.1818 Sakkola Saaronen † 8.1.1830 *do*.

Valpuri Pappinen

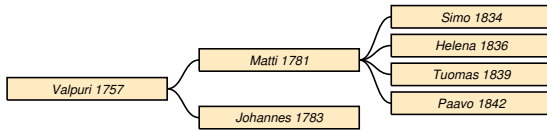

Taulu 31

Valpuri Pappinen * 12.11.1757 Sakkola Joentaka †
1.2.1784 Sakkola Korhola. hets feber. Taulu 7.¹ ∞
Yrjö Paukku * 1747 *do* † 5.2.1830 *do*.

Matti * 2.3.1781 *do* † 22.10.1846 Sakkola Viisjoki.
Taulu 32.

Johannes * 1.8.1783 Sakkola Korhola.

Taulu 32

Matti Paukku * 2.3.1781 Sakkola Korhola †
22.10.1846 Sakkola Viisjoki. ålder.. Taulu 31.² ∞
18.2.1806 **Susanna Ahtiainen** * 19.9.1784 Sakkola
Jama † 8.6.1831 Sakkola Viisjoki. Taulu 19. ∞
2.12.1832 **Sohvi Pohjolainen** * 22.2.1805 Sakkola
Karnajoki.

Simo * 16.4.1834 Sakkola Viisjoki.

Helena * 24.9.1836 *do*.

Tuomas * 14.5.1839 *do*.

Paavo * 11.5.1842 *do*.

Varpu Kautiainen

Taulu 33

Varpu Kautiainen * 9.3.1776 Sakkola Vilakka-
la † 13.3.1813 Sakkola Metsäpirtti. Taulu 8.³ ∞
26.12.1799 **Simo Susi** * 29.6.1774 *do* † 20.11.1835
do.

¹synt (ä Liisa Kautiainen)-viih-kuol (25 v)

²RK 1797/34-1831/144-synt (ä Varpu Pappinen)-viih-kuol (73 v)

³RK 1783/14-97/17&60-synt-viih-kuol (37 v)

Anna Kautiainen

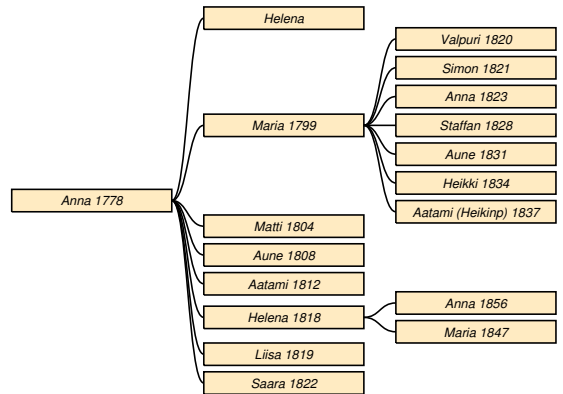

Taulu 34

Anna Kautiainen * 5.1.1778 Sakkola Vilakkala †
30.11.1826 *do*. h feb. Taulu 8.⁴ ∞ 19.12.1798 **Si-
mo Vuotilainen** * 25.1.1774 Sakkola Paukkula †
10.3.1837 Sakkola Terenttilä.

Helena Uosilain * 1810-luku Sakkola Vilakkala.

Maria Uotilainen * 7.12.1799 *do* † 12.5.1855 *do*.
Taulu 35.

Matti Uotilainen * 1804 *do* † 30.7.1812 *do*.

Aune Uotilainen * 7.8.1808 *do* † 1800-luku Sakkola
kk? Taulu 36.

Aatami Uotilainen * 5.5.1812 Sakkola Vilakkala.

Helena * 7.8.1818 Sakkola? † 28.5.1884 Sakkola
Saaronen. Taulu 37.

Liisa Uotilainen * 5.6.1819 Sakkola Vilakkala †
30.9.1819 *do*.

Saara Uotilainen * 11.8.1822 Sakkola Kaarnajoki.

Taulu 35

Maria Uotilainen * 7.12.1799 Sakkola Vilakkala †
12.5.1855 *do*. stygn. Taulu 34.⁵ ∞ 26.12.1818 **Heik-
ki Meskanen** * 28.12.1793 *do* † 15.2.1860 *do*.

Valpuri * 6.1.1820 *do*.

Simon * 29.9.1821 *do* † 28.6.1874 *do*.

Anna * 1.12.1823 *do*.

Staffan * 16.2.1828 *do*.

Aune * 8.1.1831 *do*.

Heikki * 10.10.1834 *do*.

Aatami * 18.3.1837 *do*.

Taulu 36

Aune Uotilainen * 7.8.1808 Sakkola Vilakkala †

⁴RK 1783/14-97/17-1810/27-19/27-synt-kuol (49 v)

⁵RK 1810/27-19/24&27-44/318-synt (äiti: Maria Kautia, isä sim Urtilain)-kuol (56

1800-luku Sakkola kk? Taulu 34.¹ ∞ 1800-luku N. N. * 1800-luku Sakkola kk.

Taulu 37

Helena Vuotilainen * 7.8.1818 Sakkola? † 28.5.1884 Sakkola Saaronen. lavantauti. Taulu 34. Itsellinen.²

Anna Vuotilainen * 13.7.1856 *do.*

Maria Vuotilainen * 18.5.1847 Sakkola Saaronen? † 17.11.1929 Metsäpirtti Arkuntanhua.

Mikko Kautiainen

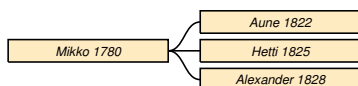

Taulu 38

Mikko Kautiainen * 1.3.1780 Sakkola Vilakkala † 7.11.1855 Sakkola Saaronen. Taulu 8. Inhusing.³ ∞ 28.7.1822 **Katariina Hyytiä** * 8.11.1789 Sakkola Saarois † 26.9.1857 Sakkola Saaronen.

Aune * 3.6.1822 Sakkola Metsäpirtti † 7.5.1839 Sakkola Vanhajaama. Taulu 39.

Hetti * 2.3.1825 Sakkola Metsäpirtti kk.

Alexander * 10.8.1828 Sakkola Saaronen.

Taulu 39

Aune Kautiainen * 3.6.1822 Sakkola Metsäpirtti † 7.5.1839 Sakkola Vanhajaama. Taulu 38.⁴ ∞ 4.2.1839 **Simon Hinkkanen** * 15.5.1804 Sakkola Jaama † 16.7.1864 Sakkola Vanhajaama.

Aune Kautiainen



Taulu 40

Aune Kautiainen * 11.1.1791 Sakkola Vilakkala †

¹RK 1810/27 (s. 1809)-19/27 (kuulutettu s. 260)

²RK 1844/133 (Sakkolasta 1850)-55/151-64/192-75/191-kuol (65 v 9 kk 21 pv, lois)

³RK 1783/14-97/17-10/93-19/100&103&64-30/115-44/128

⁴RK 1831/115&140 (s. 3.1.1820)-synt-vih-kuol Tarkistettava äiti-Hinkkaset/8140

11.7.1832 Sakkola Metsäpirtti. barnsb.. Taulu 8.⁵ ∞ 13.11.1812 **Elias Haapsaari** * 10.7.1778 Sakkola Hapsaari † 27.8.1848 Sakkola Metsäpirtti.

Liisa * 1813 *do* † 22.9.1813 *do.*

Mikko * 20.11.1814 *do* † 15.6.1892 Sakkola. Taulu 41.

Vappu * 28.4.1818 Sakkola Metsäpirtti † 6.10.1819 *do.*

Maria * 1819 Sakkola.

Taulu 41

Mikko Haapsaari * 20.11.1814 Sakkola Metsäpirtti † 15.6.1892 Sakkola. Taulu 40. Renki.⁶ ∞ 1800-luku

Paraskeva Karnatovka * 1824 † 1.4.1900 *do.*

Maria * 20.6.1850 Vuolle.

Aune * 31.1.1851 *do* † 8.6.1913 Metsäpirtti Kosela.

Helena * 16.5.1866 Vuolle † 6.12.1937 Metsäpirtti.

Saara Kautiainen

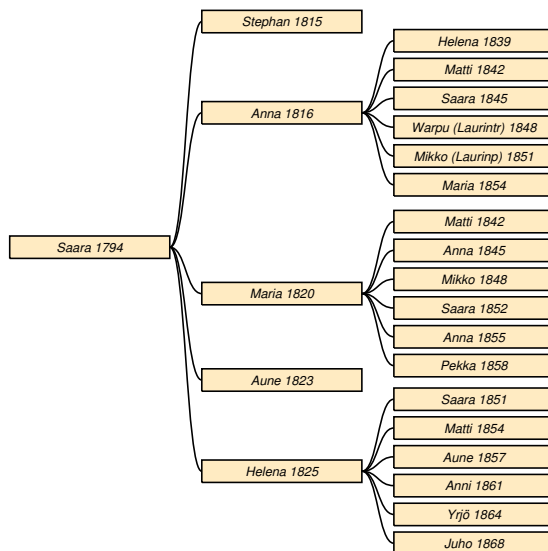

Taulu 42

Saara Kautiainen * 10.4.1794 Sakkola Vilakkala † 30.7.1866 Sakkola Metsäpirtti kk. Taulu 8.⁷ ∞ 26.12.1813 **Matti Kiuru** * 3.6.1789 Sakkola Metsäpirtti † 8.4.1858 Sakkola Metsäpirtti kk? Taulu 14.

Stephan * 19.2.1815 Sakkola kk.

⁵RK 1810/93-1819/101-synt-kuol (41 v)-Haapsaarten suku/AK

⁶Haapsaarten suku/AKoivusalo

⁷RK 1810/93-19/103-64/129-synt-vih

Anna * 2.10.1816 Sakkola Metsäpirtti † 7.2.1902 *do.* Taulu 43.

Maria * 27.7.1820 *do.* Taulu 44.

Aune * 25.5.1823 *do.*

Helena * 8.4.1825 Sakkola Metsäpirtti kk? † 27.3.1899 Sakkola Metsäpirtti kk. Taulu 45.

Taulu 43

Anna Kiuru * 2.10.1816 Sakkola Metsäpirtti † 7.2.1902 *do.* Taulu 42.¹ ∞ 1800-luku **Lauri Tuokko** * 31.8.1815 *do* † 9.9.1883 *do.*

Helena * 21.1.1839 *do.*

Matti * 13.1.1842 Sakkola Metsäpirtti kk.

Saara * 21.6.1845 Sakkola Metsäpirtti † 7.2.1910 Metsäpirtti Taipale.

Warpu * 22.9.1848 Sakkola Metsäpirtti.

Mikko * 10.2.1851 Sakkola Metsäpirtti kk.

Maria * 31.12.1854 Sakkola Metsäpirtti.

Taulu 44

Maria Kiuru * 27.7.1820 Sakkola Metsäpirtti. Taulu 42.² ∞ **Lauri Paussu** * 28.5.1811 *do.*

Matti * 18.9.1842 *do.*

Anna * 14.5.1845 *do.*

Mikko * 26.8.1848 *do.*

Saara * 15.2.1852 *do.*

Anna * 5.8.1855 *do.*

Pekka * 28.3.1858 *do* † 11.8.1936 Metsäpirtti kk.

Taulu 45

Helena Kiuru * 8.4.1825 Sakkola Metsäpirtti kk? † 27.3.1899 Sakkola Metsäpirtti kk. Taulu 42.³ ∞ 26.12.1842 **Jaakko Metso** * 1.5.1822 *do* † 24.12.1889 *do.*

Saara * 23.2.1851 *do.*

Matti * 4.2.1854 *do.*

Aune * 14.1.1857 *do.*

Anni * 10.5.1861 *do.*

Yrjö * 21.9.1864 *do.*

Juho * 1.1.1868 *do* † 17.12.1943.

Juho Kautiainen

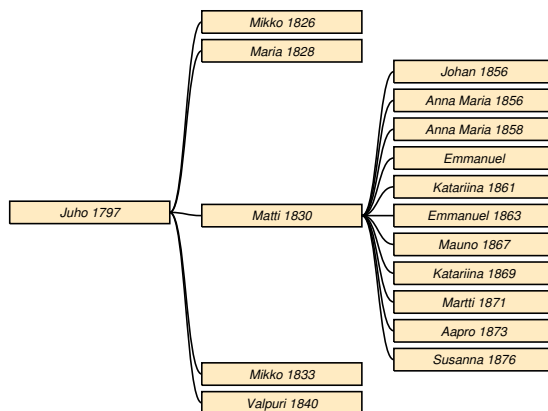

Taulu 46

Juho Kautiainen * 5.3.1797 Sakkola Vilakkala † 11.5.1857 Sakkola Metsäpirtti kk. Taulu 8. Its.⁴ ∞ 11.3.1825 **Anni Huuska** * 1800-luku Sakkola Rökkylä.

Mikko * 14.6.1826 Sakkola Metsäpirtti † 15.11.1829 *do.*

Maria * 23.4.1828 *do* † 22.11.1829 *do.*

Matti * 28.11.1830 Sakkola Metsäpirtti kk † 23.11.1893 Sakkola Martinkorhola. Taulu 47.

Mikko * 20.3.1833 Sakkola Metsäpirtti kk † 16.7.1868 Sakkola Kosela.

Valpuri * 3.6.1840 Sakkola Metsäpirtti kk.

Taulu 47

Matti Kautiainen * 28.11.1830 Sakkola Metsäpirtti kk † 23.11.1893 Sakkola Martinkorhola. Taulu 46. Renki, itsellinen.⁵ ∞ 16.12.1855 **Liisa Pietinen** * 6.8.1836 Sakkola Hatakkala † 1900-luku.

Johan Kautia * 21.2.1856 Sakkola Metsäpirtti kk.

Anna Maria Kautia * 24.11.1856 *do* † 6.10.1858 *do.*

Anna Maria * 24.11.1858 *do.*

Emmanuel Kautia * 1860-luku *do* † 1860-luku *do.*

Katariina Kautia * 24.6.1861 *do* † 1860-luku *do.*

Emmanuel Kautia * 24.12.1863 *do* † 6.10.1863 *do.*

Mauno * 5.1.1867 Sakkola Hatakkala † 12.10.1918 Metsäpirtti Martinkorhola.

Katariina * 27.8.1869 Sakkola Kosela.

Martti * 24.2.1871 *do* † 7.3.1938 Metsäpirtti Martinkorhola.

¹RK 1864/118-90/263-synt-JussiOrava

²RK 1831/87 (s. 5.9.1821)-synt

³RK 1864/121-75/124-80/167-90/269&286-vih

⁴RK 1810/93-19/100-55/114-synt-vih (renki)

⁵RK 1854/114-64/63&17-75/18-80A/66-90/242-LK 1855/210-kuol

Aapro * 3.12.1873 Sakkola Kosela.

Susanna * 14.10.1876 Sakkola Hatakkala.

Hakemisto

Ahtiainen

Anna 1750-1756, 1
Anna 1788-, 4
Anna 1790-1840, 4
Kaarina 1795-1860, 4, 5
Liisa 1797-1865, 4, 5
Maria 1786-1865, 4
Matti 1712-1772, 1
Matti 1794-1795, 4
Paavo 1756-1808, 1, 4
Saara 1759-1821, 1, 2, 5
Susanna 1784-1831, 4, 7
Susanna 1821-1823, 4
Taavi 1792-1795, 4
Tuomas 1800-18, 4

Antintr

Beata 1700-1753, 1

Eeva

Anna 1788-1854, 5
Maria 1789-1860, 3

Haapsaari

Anna 1835-1901, 4
Aune 1818-1842, 4
Aune 1851-1913, 8
David 1770-, 6
Elias 1778-1848, 8
Elisa 1828-1830, 4
Heikki 1787-1837, 4
Helena 1839-1842, 4
Helena 1866-1937, 8
Juho 1821-182, 4
Juho 1829-1830, 4
Liisa 1813-1813, 8
Maria 1819-, 8
Maria 1821-1888, 4
Maria 1850-, 8
Martti 1811-1869, 4
Mikko 1814-1892, 8
Mikko 1840-1876, 4
Tuomas 1824-1897, 4
Vappu 1818-1819, 8

Hiltunen

Anna 1772-1838, 1, 3
Aune 1773-, 1
Heikki 1779-, 1
Liisa 1761-, 1
Maria 1777-, 1
Maria 1816-1847, 3, 4
Matti 1743-1799, 1
Mikko 1784-1847, 1, 3

Hinkkanen

Simon 1804-1864, 8

Huuska

Anni 18-, 9

Hyytiä

Aatami 1802-1803, 6
Aune 1807-, 6
Aune 1810-1889, 6
Jooseppi 1814-1875, 6
Katariina 1789-1857, 3, 8
Liisa 1755-1824, 4
Liisa 1818-1830, 7
Lisa 1756-1826, 2
Maria 1764-1833, 2
Susanna 1811-18, 6
Susanna 1817-1843, 7
Tapani 1805-1879, 6
Tuomas 1769-1818, 6
Tuomas 1798-1868, 6

Karhu

Riitta 1720-1795, 2

Karnatovka

Paraskeva 1824-1900, 8

Kautia

Anna Maria 1856-1858, 9
Emmanuel 186-186, 9
Emmanuel 1863-1863, 9
Johan 1856-, 9
Katariina 1861-186, 9

Kautiainen

Aapro 1873-, 10
Alexander 1828-, 8
Anna 1778-1826, 2, 7
Anna Maria 1858-, 9
Aune 1791-1832, 2, 8
Aune 1822-1839, 8
Hetti 1825-, 8
Juho 1783-, 2
Juho 1797-1857, 2, 9
Kaarina 1720-, 1
Katariina 1869-, 9
Liisa 1727-1787, 1
Maria 1720-1767, 1
Maria 1749-, 1
Maria 1785-, 2
Maria 1787-, 2
Maria 1828-1829, 9
Martti 1871-1938, 9
Matti 1830-1893, 9
Mauno 1867-1918, 9
Mikko 1744-1797, 1, 2
Mikko 1780-1855, 2, 8
Mikko 1826-1829, 9
Mikko 1833-1868, 9
Pekka 1700-1755, 1
Petrus 1786-, 2
Saara 1794-1866, 2, 3, 8

Simo 1731-1737, 1

Susanna 1876-, 10
Valpuri 1840-, 9
Varpu 1720-, 1
Varpu 1776-1813, 2, 7

Kiuru

Absalon 1814-, 3
Anna 1812-, 3
Anna 1815-, 3
Anna 1816-1902, 3, 8, 9
Aune 1792-1833, 3
Aune 1823-, 3, 9
Helena 1825-1899, 3, 9
Johan 1817-, 3
Juho 1786-1817, 3
Katri 1795-, 3
Maria 1783-, 3
Maria 1820-, 3, 9
Martti 1798-, 3
Martti 1805-, 3
Matti 1789-, 3
Matti 1789-1858, 3, 8
Stephan 1810-, 3
Stephan 1815-, 3, 8
Tapani 1753-1830, 3

Kuoppa

Aune 1830-1910, 5
Gabriel 1836-1838, 5
Heikki 1825-1896, 5
Helena 1833-19, 5
Henric 1822-, 5
Johan 1829-1829, 5
Kaapre 1793-1851, 5
Saara 1824-, 5
Susanna 1826-1852, 5

Kurri

Aatami 1812-, 4
Filip 1818-, 4
Liisa 1810-1875, 4
Paavo 1814-1879, 4
Pekka 1782-1819, 4

Mäkeläinen

Aune 1788-1842, 5, 6
Elisabeth 1788-, 5
Matti 1762-1809, 5

Meskanen

Aatami 1837-, 7
Anna 1823-, 7
Aune 1831-, 7
Heikki 1793-1860, 7
Heikki 1834-, 7
Simon 1821-1874, 7
Staffan 1828-, 7
Valpuri 1820-, 7

Metso

Anni 1861-, 9
 Aune 1857-, 9
 Jaakko 1822-1889, 6, 9
 Juho 1868-1943, 9
 Matti 1854-, 9
 Saara 1851-, 9
 Simo 1815-1845, 6
 Yrjö 1789-1842, 6
 Yrjö 1864-, 9

Pölläkkä

Antti 1785-, 6
 Juho 1747-1810, 6
 Liisa 1774-, 6
 Maria 1777-1853, 6
 Matti 1780-, 6
 Sohvi 1782-, 6

Pahnia

Liisa 1721-1776, 1

Pappinen

Anna 1750-1782, 2, 6
 Aune 1760-, 2
 Johanna 1768-, 1
 Katariina 1773-, 1
 Maria 1754-, 2
 Matti 1707-1780, 1
 Valpuri 1757-1784, 2, 7

Paukku

Helena 1836-, 7
 Johannes 1783-, 7
 Matti 1781-1846, 4, 7
 Paavo 1842-, 7
 Simo 1834-, 7
 Tuomas 1839-, 7
 Yrjö 1747-1830, 7

Paussu

Anna 1749-, 1
 Anna 1785-1833, 2, 5, 6
 Anna 1845-, 9
 Anna 1855-, 9
 Antti 1818-, 6

Antti 1826-, 6
 Aune 1824-, 6
 Juho 1724-1785, 1, 2
 Juho 1766-1789, 2
 Juho 1809-1846, 5
 Lauri 1811-, 6, 9
 Maria 1740-, 1
 Maria 1770-, 2
 Maria 1782-, 2, 5
 Maria 1821-, 6
 Maria 1831-, 6
 Matti 1700-1751, 1
 Matti 1815-1853, 6
 Matti 1842-, 9
 Mikko 1848-, 9
 Paavo 1808-, 5
 Paavo 1813-, 6
 Paavo 1828-, 6
 Pauli 1758-1785, 2, 5
 Pekka 1780-1847, 2, 5
 Pekka 1828-, 6
 Pekka 1858-1936, 9
 Saara 1819-, 6
 Saara 1852-, 9
 Valpuri 1744-, 1
 Varpu 1700-1755, 1
 Yrjö 1680-1742, 1
 Yrjö 1756-, 2

Peltonen

Henrik 1839-, 5
 Tapani 1795-1841, 5

Pietinen

Liisa 1836-19, 9

Pohjolainen

Sohvi 1805-, 7

Pusa

Taavi 1720-, 1

Repo

Antti 1783-1837, 6
 Helena 1822-1823, 6
 Jaakko 1813-1885, 6

Liisa 1824-, 6
 Liisa 1825-1899, 6
 Maria 1806-1812, 6
 Martti 1819-1863, 6
 Paavo 1809-1812, 6
 Paavo 1816-1863, 6
 Pekka 1827-1902, 6
 Saara 1812-1812, 6

Susi

Anna 1814-, 3
 Hanna 1826-, 3
 Maria 1816-1875, 3
 Mikko 1832-, 3
 Simo 1774-1835, 3, 7
 Tahvo 1819-1888, 3
 Walborg 1823-, 3

Tuokko

Helena 1839-, 9
 Lauri 1815-1883, 9
 Maria 1854-, 9
 Matti 1842-, 9
 Mikko 1851-, 9
 Saara 1845-1910, 9
 Warpu 1848-, 9

Uosilain

Helena 181-, 7

Uotilainen

Aatami 1812-, 7
 Aune 1808-18, 7
 Liisa 1819-1819, 7
 Maria 1799-1855, 7
 Matti 1804-1812, 7
 Saara 1822-, 7

Vuotilainen

Anna 1856-, 8
 Helena 1818-1884, 7, 8
 Maria 1847-1929, 8
 Simo 1774-1837, 7