

1 Sukutaulut

1.1 Sukupolvet 1-3

Juho Haapsaari

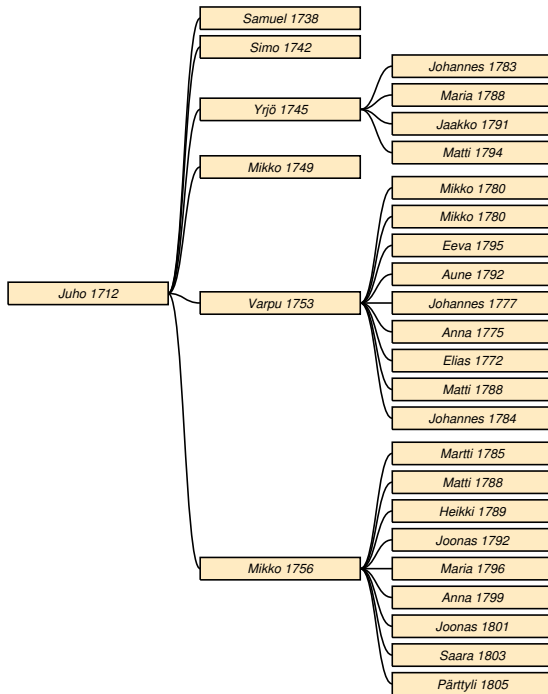

Taulu 1

Juho Haapsaari * 1712 Sakkola Korhola † 12.4.1776 do. bröstfeb.¹ ∞ 1735 **Anna Hatakka** * 1714 do † 29.6.1786 do.

Samuel * 10.12.1738 do † 23.8.1741 do.

Simo * 6.9.1742 do. Taulu 2.

Yrjö * 1745 do † 2.6.1814 do. Taulu 3.

Mikko * 1749 do † 15.10.1749 do.

Varpu * 14.2.1753 do † 25.3.1812 Sakkola Metsäpirtti. Taulu 4.

Mikko * 29.9.1756 Sakkola Korhola † 6.6.1820 do. Taulu 8.

Taulu 2

Simo Haapsaari * 6.9.1742 Sakkola Korhola. Taulu 1.² ∞ 3.5.1780 **Katri Raaska** * 1750 Sakkola

¹RK 1748-65/Korhola 2 (pso Anna Hatakka)-HK 1754/571-vih-kuol (64 v)

²RK 1748-65/Korhola 2-synt (Rautu)-vih (Catharina Adamsdr

Metsäpirtti † 15.11.1810 do.

Taulu 3

Yrjö Haapsaari * 1745 Sakkola Korhola † 2.6.1814 do. svullen. Taulu 1. Bonde.³ ∞ 26.12.1781 **Johanna Puolakainen** * 23.6.1758 Rautu Palkeala † 1796 Sakkola Korhola. ∞ 14.9.1796 **Kaarina Kopokki** * 7.2.1764 Sakkola Haitermaa.

Johannes * 18.3.1783 Sakkola Korhola.

Maria * 23.5.1788 do.

Jaakko * 18.7.1791 do † 24.7.1794 do.

Matti * 5.11.1794 do.

Taulu 4

Varpu Haapsaari * 14.2.1753 Sakkola Korhola † 25.3.1812 Sakkola Metsäpirtti. Taulu 1.⁴ ∞ 28.12.1771 **Simo Tuokko** * 1743 do † 31.10.1783 do. ∞ 9.6.1790 **Juho Sutelainen** * 8.10.1755 Rautu Vepsä † 24.4.1802 Sakkola Metsäpirtti.

Mikko Tuokko * 21.3.1780 do † 25.10.1818 do. Taulu 5.

Mikko Tuokko * 31.3.1780 do.

Eeva Sutelainen * 2.9.1795 do.

Aune Sutelainen * 5.2.1792 do.

Johannes Tuokko * 28.11.1777 do.

Anna Tuokko * 22.8.1775 do.

Elias Tuokko * 31.12.1772 do † 16.12.1835 do. Taulu 6.

Matti Sutelainen * 21.5.1788 do † 26.3.1857 do. Taulu 7.

Johannes Sutelainen * 27.12.1784 do † 19.2.1788 do.

Taulu 5

Mikko Tuokko * 21.3.1780 Sakkola Metsäpirtti † 25.10.1818 do. lungsot. Taulu 4. Talonpoika.⁵ ∞ 26.12.1806 **Anna Meskanen** * 24.2.1784 Sakkola Vi-lakkala.

Antti * 20.11.1813 Sakkola Metsäpirtti † 13.1.1856 do. Taulu 12.

Raaska Metsäpirtti)

³RK 1748/Korhola3-65-83/43-97/54-vih-kuol

⁴RK 1748-65/Korhola 2-synt-vih-Eevat/435

⁵RK 1797/59-1819/98-synt-kuol (50 v, värd, i Metsäp K gård)

Taulu 6

Elias Tuokko * 31.12.1772 Sakkola Metsäpirtti † 16.12.1835 *do.* tonverk. Taulu 4. Talonpoika.¹ ∞ **N. N.**

N. N.

N. N.

N. N.

Juho * 3.1.1811 *do* † 30.10.1845 *do.* Taulu 14.

N. N.

N. N.

Taulu 7

Matti Sutelainen * 21.5.1788 Sakkola Metsäpirtti † 26.3.1857 *do.* Taulu 4.² ∞ 26.7.1808 **Liisa Ahtiainen** * 19.9.1777 Sakkola Jaama † 19.1.1850 Sakkola Metsäpirtti.

Mikko * 25.9.1809 Sakkola Metsäpirtti kk † 9.2.1878 *do.* Taulu 16.

Aune * 13.3.1813 Sakkola Metsäpirtti † 21.5.1813 *do.*

Varpu * 13.3.1813 *do* † 15.9.1854 *do.* Taulu 21.

Juho * 7.6.1816 *do.*

Taulu 8

Mikko Haapsaari * 29.9.1756 Sakkola Korhola † 6.6.1820 *do.* vattus.. Taulu 1.³ ∞ 26.12.1784 **Liisa Tuokko** * 1765 Sakkola Metsäpirtti † 1800-luku.

Martti * 15.10.1785 Sakkola Korhola † 8.5.1838 Sakkola Haapsaari. Taulu 9.

Matti * 6.3.1788 Sakkola Korhola.

Heikki * 20.5.1789 *do* † 23.2.1857 Sakkola Martinkorhola. Taulu 10.

Joonas * 20.11.1792 Sakkola Korhola.

Maria * 20.3.1796 *do.* Taulu 11.

Anna * 16.8.1799 *do.*

Joonas * 28.4.1801 *do.*

Saara * 10.4.1803 *do.*

Pärttyli * 1.8.1805 *do.*

Taulu 9

Martti Haapsaari * 15.10.1785 Sakkola Korhola † 8.5.1838 Sakkola Haapsaari. stygn. Taulu 8.⁴ ∞ 26.12.1813 **Maria Puikkonen** * 24.12.1789 Sakkola

la Joentaka † 6.6.1827 *do.*

Liisa * 17.11.1814 Sakkola Korhola.

Helena * 7.4.1817 *do.* Taulu 24.

Mikko * 25.9.1819 *do* † 1866 Sakkola Joentaka. Taulu 26.

Katri * 15.1.1826 *do* † 9.6.1898 *do.* Taulu 28.

Salomon * 26.5.1828 Sakkola Korhola. Taulu 31.

Taulu 10

Heikki Haapsaari * 20.5.1789 Sakkola Korhola † 23.2.1857 Sakkola Martinkorhola. vattensot. Taulu 8.⁵ ∞ 26.12.1819 **Ristiina Kurri** * 31.3.1797 Sakkola Saaronen † 23.2.1848 Sakkola Martinkorhola.

Saara * 30.9.1820 Sakkola Korhola.

Liisa * 28.8.1822 *do.*

Matti * 1.6.1826 *do.*

Aapro * 5.6.1831 *do.*

Maria * 30.3.1836 *do.*

Taulu 11

Maria Haapsaari * 20.3.1796 Sakkola Korhola. Taulu 8.⁶ ∞ 28.12.1817 **Juho Metso** * 30.4.1797 Sakkola Metsäpirtti.

Helena * 13.11.1814 Sakkola Metsäpirtti kk † 10.11.1864 *do.* Taulu 32.

¹RK 1797/59 (pso Anna Johdr Jäppin)-synt (s. 3.12.1772)-kuol (63 v, Bd g)

²RK 1797/59-1810/92-17/99-31/84-44/87 (s. 11.5.1787)-synt-kuol (70 v)-vih

³RK 1765/Korh2-83/43-97/55-1810/85-19/90-synt-vih-kuol (71 v, begr i Metsäp K.g.)

⁴RK 1783/43-97/55-1810/85-synt-vih (Maria Mattsdr Puikoin Joentaka)-kuol (53 v)

⁵RK 1797/55-1810/85-synt-vih-kuol (68 v)

⁶RK 1797/55-1810/85&94-31/93-synt-vih

1.2 Sukupolvet 4-6

Antti Tuokko

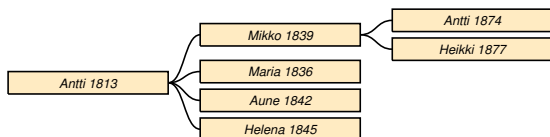

Taulu 12

Antti Tuokko * 20.11.1813 Sakkola Metsäpirtti † 13.1.1856 *do.* hängt sig. Taulu 5. Itsellinen.¹ ∞ N. N.

Mikko * 17.7.1839 *do* † 12.4.1895 Sakkola Joentaka. Taulu 13.

Maria * 26.12.1836 Sakkola Metsäpirtti.

Aune * 23.5.1842 *do.*

Helena * 19.5.1845 *do.*

Taulu 13

Mikko Tuokko * 17.7.1839 Sakkola Metsäpirtti † 12.4.1895 Sakkola Joentaka. Taulu 12. Tölliläinen.² ∞ **Aune Hiiri** * 13.9.1840 Sakkola Korholanjaama.

Antti * 28.1.1874 Sakkola Joentaka † 30.9.1923 Metsäpirtti Joentaka.

Heikki * 2.12.1877 Sakkola Joentaka † 28.12.1938 Metsäpirtti Joentaka.

Juho Tuokko

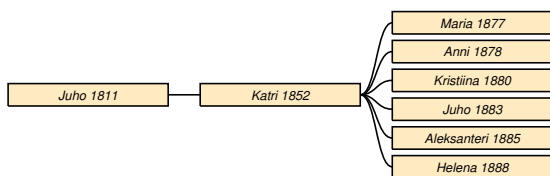

Taulu 14

Juho Tuokko * 3.1.1811 Sakkola Metsäpirtti † 30.10.1845 *do.* vattens. Taulu 6.³ ∞ 26.12.1832

Anna Lemmetti * 3.12.1813 Sakkola Lapanainen † 31.1.1889 *do.*

Katri Lemmetti * 10.1.1852 *do* † 9.9.1917 Metsäpirtti Lapanainen. Taulu 15.

¹RK 1831/83 (s. 17.11.1815)-54/112-synt (äiti Anna Meskanen)-kuol (41 Kosela)

²RK 1854/112-90/65-synt (äiti Anna Waronen 29 v)-viih

³synt-viih-kuol (34 v)

Taulu 15

Katri Lemmetti * 10.1.1852 Sakkola Lapanainen † 9.9.1917 Metsäpirtti Lapanainen. Taulu 14.⁴ ∞

Tuomas Nalli * 2.7.1839 Sakkola Lapanainen † 29.1.1891 *do.*

Maria * 5.3.1877 *do.*

Anni * 7.12.1878 *do.*

Kristiina * 13.11.1880 *do.*

Juho * 21.1.1883 *do* † 26.2.1932 Metsäpirtti Lapanainen.

Aleksanteri * 13.10.1885 Sakkola Lapanainen.

Helena * 10.2.1888 *do* † 18.6.1966 Aura.

Mikko Sutelainen

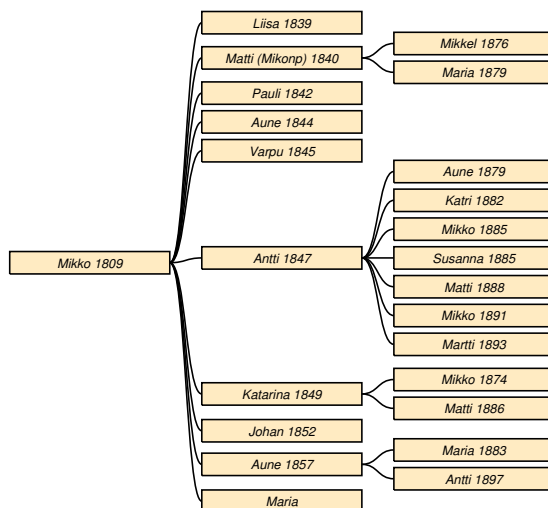

Taulu 16

Mikko Sutelainen * 25.9.1809 Sakkola Metsäpirtti kk † 9.2.1878 *do.* Taulu 7. Talonpoika.⁵ ∞ 1800-luku

Aune Eeva * 4.3.1816 Sakkola Kosela † 4.2.1844 Sakkola Metsäpirtti. ∞ 4.8.1844 **Maria Kuoppa** * 5.4.1818 Sakkola Metsäpirtti kk † 2.6.1902 *do.*

Liisa * 15.1.1839 Sakkola Metsäpirtti † 30.5.1840 *do.*

Matti * 16.10.1840 Sakkola Metsäpirtti kk. Taulu 17.

Pauli * 26.10.1842 Sakkola Metsäpirtti † 10.5.1843 *do.*

Aune * 31.1.1844 *do* † 3.6.1844 *do.*

Varpu * 8.2.1845 *do.*

Antti * 13.5.1847 Sakkola Metsäpirtti kk † 5.11.1898 *do.* Taulu 18.

⁴synt (ä Anna Lemmetti 37 v, Johan Tuokkos enka)-kuol

⁵RK 1844/87-55/104-75/119-synt-Eevakirja/511

Katarina * 25.11.1849 *do.* Taulu 19.

Johan * 30.3.1852 Sakkola Metsäpirtti † 12.9.1862 *do.*

Aune * 19.1.1857 *do* † 6.11.1933 Metsäpirtti kk. Taulu 20.

Maria * 23.8.186x Sakkola Metsäpirtti.

Taulu 17

Matti Sutelainen * 16.10.1840 Sakkola Metsäpirtti kk. Taulu 16.¹ ∞ 1871 **Sofia Tuokko** * 20.11.1848 *do* † 3.4.1924 Metsäpirtti kk.

Mikkel * 23.2.1876 Sakkola Metsäpirtti † 5.12.1878 *do.*

Maria * 21.4.1879 *do* † 2.3.1955 Savonlinna.

Taulu 18

Antti Sutelainen * 13.5.1847 Sakkola Metsäpirtti kk † 5.11.1898 *do.* Taulu 16. Talollinen.² ∞ 1.1.1879

Maria Ahtiainen * 22.4.1857 Sakkola Viisjoki † 15.11.1930 Metsäpirtti kk.

Aune * 5.12.1879 Sakkola Metsäpirtti kk † 4.1.1946 Nurmo.

Katri * 13.10.1882 Sakkola Metsäpirtti kk † 17.10.1954 Hattula.

Mikko * 9.1.1885 Sakkola Metsäpirtti.

Susanna * 22.12.1885 *do.*

Matti * 13.12.1888 *do.*

Mikko * 23.4.1891 *do.*

Martti * 14.4.1893 Sakkola Metsäpirtti kk † 1.12.1975 Nurmo Lyly.

Taulu 19

Katarina Sutelainen * 25.11.1849 Sakkola Metsäpirtti kk. Taulu 16.³ ∞ 1870-luku **Matti Tuokko** * 13.1.1842 *do.*

Mikko * 30.3.1874 Sakkola Metsäpirtti.

Matti * 16.2.1886 *do* † 22.7.1942 Metsäpirtti.

Taulu 20

Aune Sutelainen * 19.1.1857 Sakkola Metsäpirtti † 6.11.1933 Metsäpirtti kk. Taulu 16.⁴ ∞ 26.12.1879

Mikko Tuokko * 10.2.1851 Sakkola Metsäpirtti kk.

Maria * 29.1.1883 Sakkola Metsäpirtti.

Antti * 20.6.1897 *do.*

Varpu Sutelainen

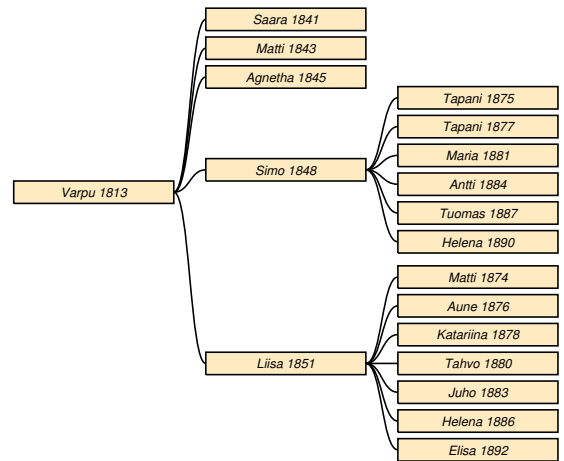

Taulu 21

Varpu Sutelainen * 13.3.1813 Sakkola Metsäpirtti † 15.9.1854 *do.* barnsbörd. Taulu 7.⁵ ∞ 26.12.1839

Tahvo Susi * 11.6.1819 *do* † 2.3.1888 *do.*

Saara * 14.1.1841 Sakkola Metsäpirtti kk.

Matti * 25.7.1843 *do.*

Agnetha * 22.12.1845 *do.*

Simo * 16.7.1848 Sakkola Metsäpirtti † 12.6.1905 Metsäpirtti kk. Taulu 22.

Liisa * 5.1.1851 Sakkola Metsäpirtti † 13.1.1904 Metsäpirtti Metsäpirtti 3. Taulu 23.

Taulu 22

Simo Susi * 16.7.1848 Sakkola Metsäpirtti † 12.6.1905 Metsäpirtti kk. põhö. Taulu 21. Talollinen.⁶ ∞ 1800-luku **Anna Susi** * 1.2.1851 Sakkola Metsäpirtti † 1.11.1923 Metsäpirtti kk.

Tapani * 15.8.1875 Sakkola Metsäpirtti kk.

Tapani * 11.12.1877 *do.*

Maria * 12.7.1881 Sakkola Metsäpirtti † 30.9.1957 Nurmo.

Antti * 20.2.1884 Sakkola Metsäpirtti kk † 7.3.1947.

Tuomas * 4.3.1887 *do.*

Helena * 22.1.1890 *do.*

Taulu 23

Liisa Susi * 5.1.1851 Sakkola Metsäpirtti † 13.1.1904 Metsäpirtti Metsäpirtti 3. kivitauti. Taulu 21.⁷ ∞

¹RK 1864/119&115-75/119-80/157-90/258

²RK 1864/115-75/119-81/157-90/256-1900/304-LK 1855/181-vih

³RK 1864/115&118-75/122-90/263-LK 1855/181-JussiOrava

⁴RK 1875/119&122-81/163-LK 1855/181

⁵RK 1831/84&81 (s. 14.7.1812)-synt-vih (Tahvo Simonp Susi)-kuol (46 v)

⁶RK 1890/253-synt (äiti Walborg Sutelainen 36 v)-kuol

⁷RK 1890/269-1900/326-synt (äiti Varpu Sutelainen 40 v)-kuol

1800-luku **Martti Kinnari** * 8.6.1846 Sakkola †
2.9.1918 Metsäpirtti Metsäpirtti.

Matti * 12.2.1874 Sakkola Metsäpirtti kk.

Aune * 8.7.1876 Sakkola Metsäpirtti.

Katariina * 5.4.1878 *do.*

Tahvo * 23.10.1880 Sakkola Metsäpirtti kk.

Juho * 26.1.1883 *do.*

Helena * 19.1.1886 *do.*

Elisa * 11.9.1892 *do.*

Mikko Haapsaari

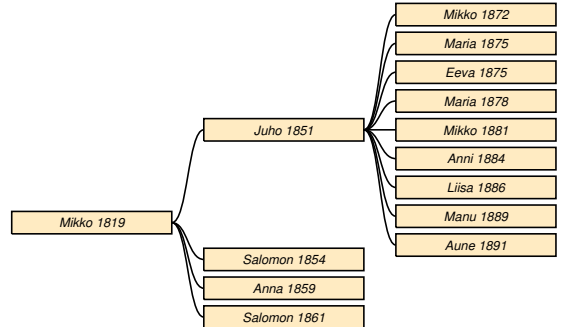

Taulu 26

Mikko Haapsaari * 25.9.1819 Sakkola Korhola †
1866 Sakkola Joentaka. Taulu 9. Vävy.³ ∞ **Maria Haapsaari** * 5.12.1825 *do* † 27.9.1886 *do.*

Juho * 4.3.1851 *do* † 1.2.1925 Metsäpirtti Joentaka.
Taulu 27.

Salomon * 3.12.1854 Sakkola Joentaka.

Anna * 29.6.1859 *do.*

Salomon * 20.3.1861 *do.*

Taulu 27

Juho Haapsaari * 4.3.1851 Sakkola Joentaka †
1.2.1925 Metsäpirtti Joentaka. Taulu 26. Talollinen.⁴
∞ 14.5.1871 **Susanna Korkka** * 29.4.1850 Rautu
Sirkeinsaari † 19.10.1931 Metsäpirtti Joentaka.

Mikko * 5.3.1872 Sakkola Joentaka.

Maria * 2.5.1875 *do.*

Eeva * 2.5.1875 *do.*

Maria * 10.3.1878 *do.*

Mikko * 4.3.1881 *do* † 1942 Laihia.

Anni * 7.5.1884 Sakkola Joentaka.

Liisa * 28.8.1886 *do.*

Manu * 26.1.1889 *do.*

Aune * 3.11.1891 *do.*

Helena Haapsaari

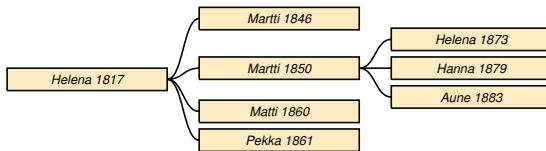

Taulu 24

Helena Haapsaari * 7.4.1817 Sakkola Korhola. Taulu 9.¹ ∞ **Mikko Hopia** * 2.12.1831 Pyhäjärvi Rodjalax.

Martti Haapsaari * 7.11.1846 Sakkola Joentaka.

Martti Haapsaari * 14.3.1850 *do.* Taulu 25.

Matti * 5.3.1860 *do.*

Pekka * 17.7.1861 *do.*

Taulu 25

Martti Haapsaari * 14.3.1850 Sakkola Joentaka. Taulu 24. Inh, läksein.² ∞ 20.5.1872 **Eeva Hämäläinen** * 30.6.1848 Sakkola Martinkorhola † 5.12.1875 Sakkola Joentaka. ∞ 1.1.1879 **Katri Hämäläinen** * 19.2.1861 Sakkola Martinkorhola.

Helena * 22.10.1873 Sakkola Joentaka.

Hanna * 13.11.1879 *do.*

Aune * 22.10.1883 *do.*

(53 v 8 pv)

¹RK 1855/36 (s. 2.3.1817)-64/33-synt (ä Maria Puikoin 28 v)

²RK 1864/33-synt (äiti: Helena Haapsaari 33 v, oä)-muutti Rautuun 17.1.1875

³RK 1844/33&28-64/30 (s. 8.6.1820)-synt (ä Maria Puikonen 30 v)

⁴RK 1864/30 (s. 4.3.1851)-75/30 (s. 4.5.1851)-synt-vih-kuol-Korkat

Katri Haapsaari

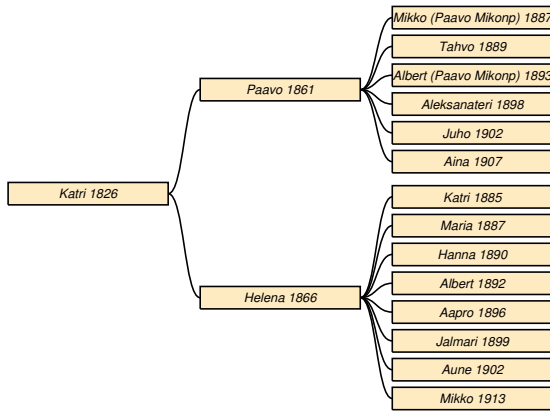

Taulu 28

Katri Haapsaari * 15.1.1826 Sakkola Joentaka † 9.6.1898 *do.* lavantauti. Taulu 9. Itsellisen tr, talon emäntä.¹ ∞ 8.8.1847 **Mikko Pusa** * 18.8.1827 *do* † 24.1.1896 *do.*

Paavo * 17.1.1861 *do* † 25.3.1938 Metsäpirtti Joentaka. Taulu 29.

Helena * 8.3.1866 Sakkola Joentaka † 11.7.1921 Metsäpirtti Martinkorhola. Taulu 30.

Taulu 29

Paavo Pusa * 17.1.1861 Sakkola Joentaka † 25.3.1938 Metsäpirtti Joentaka. Taulu 28. Talollinen.² ∞ 18.7.1886 **Aune Pusa** * 11.9.1867 Sakkola Joentaka † 13.7.1940.

Mikko * 24.7.1887 *do.*

Tahvo * 15.2.1889 *do* † 24.12.1942 Kitee.

Albert * 9.4.1893 Metsäpirtti Joentaka.

Aleksanateri * 16.9.1898 Sakkola Joentaka.

Juho * 2.9.1902 *do* † 16.6.1995 Laihia.

Aina * 29.1.1907 Metsäpirtti Joentaka.

Taulu 30

Helena Pusa * 8.3.1866 Sakkola Joentaka † 11.7.1921 Metsäpirtti Martinkorhola. Taulu 28.³ ∞ 25.12.1884 **Heikki Hämäläinen** * 27.8.1863 Sakkola Martinkorhola.

Katri * 2.10.1885 *do.*

Maria * 22.9.1887 *do.*

¹RK 1844/19-64/18-75/20-80/22 (s.10.10.1826)-synt-vih-kuol (71 v 7 kk 8 pv)

²RK 1875/20 (Paul)-90/40-synt (äiti: Katarina Haapsaari 35 v)-vih-kuol

³RK 1880/22&145-90/234-1900/279-kuol

Hanna * 28.1.1890 *do.*

Albert * 5.10.1892 *do* † 9.8.1945 Peräseinäjoki?

Aapro * 27.2.1896 Sakkola Martinkorhola † 1962 Heinolan mlk.

Jalmari * 9.2.1899 Sakkola Martinkorhola.

Aune * 27.1.1902 *do.*

Mikko * 22.7.1913 Metsäpirtti Martinkorhola.

Salomon Haapsaari

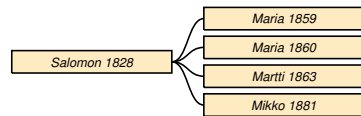

Taulu 31

Salomon Haapsaari * 26.5.1828 Sakkola Korhola. Taulu 9. Inhusing.⁴ ∞ 2.1.1859 **Eeva Metso** * 12.9.1836 Sakkola Riiska.

Maria * 6.8.1859 Sakkola Joentaka.

Maria * 28.9.1860 *do.*

Martti * 23.9.1863 *do.*

Mikko * 18.9.1881 Vuolle Putkela.

Helena Metso

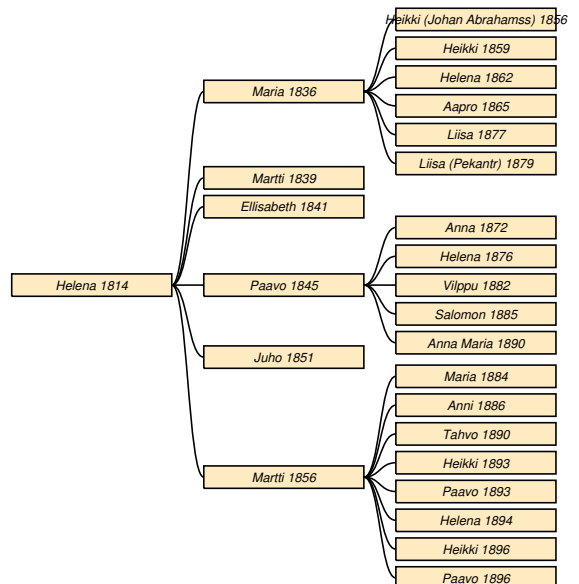

⁴RK 1855/36 (s. 6.8.1832)-65/32-75/34 (Vuolle)-synt (ä Maria Puikoin 21 v)

Taulu 32

Helena Metso * 13.11.1814 Sakkola Metsäpirtti kk † 10.11.1864 *do.* stygn. Taulu 11.¹ ∞ 26.12.1834

Heikki Tuokko * 29.8.1809 *do* † 10.6.1865 *do.*

Maria * 20.2.1836 Sakkola Metsäpirtti. Taulu 33.

Martti * 8.8.1839 *do.*

Ellisabeth * 11.6.1841 *do.*

Paavo * 18.3.1845 Sakkola Metsäpirtti kk † 12.12.1890 Sakkola Vanhajaama. Taulu 34.

Juho * 9.7.1851 Sakkola Metsäpirtti.

Martti * 15.6.1856 *do* † 15.1.1908 Metsäpirtti Korholanjama. Taulu 35.

Taulu 33

Maria Tuokko * 20.2.1836 Sakkola Metsäpirtti. Taulu 32. Inhus..² ∞ 23.5.1855 **Juho Leppänen** * 6.9.1823 Sakkola Riiska † 1869 Sakkola Haparainen? ∞ 12.11.1871 **Pekka Lijjus** * 1.6.1817 Sakkola † 10.1.1899 Sakkola Sunikkala.

Heikki Leppänen * 28.11.1856 Sakkola Vanhajaama.

Heikki Leppänen * 15.4.1859 Sakkola Saaroinen † 18.4.1927 Metsäpirtti Sunikkala.

Helena Leppänen * 3.8.1862 Sakkola Saaroinen † 3.11.1931 Metsäpirtti Haapsaari.

Aapro Leppänen * 11.11.1865 Sakkola Saaroinen.

Liisa Lijjus * 2.12.1877 Sakkola Vanhajaama.

Liisa Lijjus * 18.1.1879 *do* † 1950 Kokkola.

Taulu 34

Paavo Tuokko * 18.3.1845 Sakkola Metsäpirtti kk † 12.12.1890 Sakkola Vanhajaama. Taulu 32. Tölliläinen.³ ∞ 8.12.1872 **Kristiina Hämäläinen** * 27.1.1855 Sakkola Saaroinen † 5.9.1923 Metsäpirtti Vanhajaama.

Anna * 12.12.1872 Sakkola Vanhajaama † 23.11.1957 Aura.

Helena * 27.12.1876 Sakkola Vanhajaama.

Vilppu * 12.6.1882 *do* † 20.12.1937 Neuvostoliitto.

Salomon * 2.7.1885 Sakkola Vanhajaama.

Anna Maria * 30.4.1890 *do* † 2.3.1893 *do.*

Taulu 35

Martti Tuokko * 15.6.1856 Sakkola Metsäpirtti † 15.1.1908 Metsäpirtti Korholanjama. Taulu 32.

Tölliläinen.⁴ ∞ 24.6.1883 **Hanna Haapsaari** * 19.10.1863 Sakkola Saaroinen † 30.11.1941 Metsäpirtti Saaroinen?

Maria * 30.3.1884 Sakkola Korholanjaama.

Anni * 6.2.1886 *do.*

Tahvo * 28.7.1890 Sakkola Haapsaari † 30.7.1944.

Heikki * 9.5.1893 Sakkola Korholanjaama † 9.5.1893 *do.*

Paavo * 9.5.1893 *do* † 9.5.1893 *do.*

Helena * 11.6.1894 *do* † 9.8.1894 *do.*

Heikki * 17.5.1896 *do* † 1968 Lavia.

Paavo * 17.5.1896 Sakkola Korholanjaama † 12.3.1899 *do.*

¹RK 1831/93-synt/Pauli-vih-kuol (50 v)

²RK 1880(II)/86-90/403 (2. pso läks Matti Pekanp Lijjus, vähänäköinen)-synt

³RK 1864/134&192(Jaamaan)-90/470-LK 1890/470-synt (Metsäpirtti 2)

⁴RK 1880/245-90/99-LK suku/AKoivusalo-isojako

1890/99-Haapsaarten

Hakemisto

- Ahtiainen
Liisa 1777-1850, 2
Maria 1857-1930, 4
- Eeva
Aune 1816-1844, 3
- Hämäläinen
Aapro 1896-1962, 6
Albert 1892-1945, 6
Aune 1902-, 6
Eeva 1848-1875, 5
Hanna 1890-, 6
Heikki 1863-, 6
Jalmari 1899-, 6
Katri 1861-, 5
Katri 1885-, 6
Kristiina 1855-1923, 7
Maria 1887-, 6
Mikko 1913-, 6
- Haapsaari
Aapro 1831-, 2
Anna 1799-, 2
Anna 1859-, 5
Anni 1884-, 5
Aune 1883-, 5
Aune 1891-, 5
Eeva 1875-, 5
Hanna 1863-1941, 7
Hanna 1879-, 5
Heikki 1789-1857, 2
Helena 1817-, 2, 5
Helena 1873-, 5
Jaakko 1791-1794, 1
Johannes 1783-, 1
Joonas 1792-, 2
Joonas 1801-, 2
Juho 1712-1776, 1
Juho 1851-1925, 5
Katri 1826-1898, 2, 6
Liisa 1814-, 2
Liisa 1822-, 2
Liisa 1886-, 5
Manu 1889-, 5
Maria 1788-, 1
Maria 1796-, 2
Maria 1825-1886, 5
Maria 1836-, 2
Maria 1859-, 6
Maria 1860-, 6
Maria 1875-, 5
Maria 1878-, 5
Martti 1785-1838, 2
Martti 1846-, 5
Martti 1850-, 5
- Martti 1863-, 6
Matti 1788-, 2
Matti 1794-, 1
Matti 1826-, 2
Mikko 1749-1749, 1
Mikko 1756-1820, 1, 2
Mikko 1819-1866, 2, 5
Mikko 1872-, 5
Mikko 1881-, 6
Mikko 1881-1942, 5
Pärttyli 1805-, 2
Saara 1803-, 2
Saara 1820-, 2
Salomon 1828-, 2, 6
Salomon 1854-, 5
Salomon 1861-, 5
Samuel 1738-1741, 1
Simo 1742-, 1
Varpu 1753-1812, 1
Yrjö 1745-1814, 1
- Hatakka
Anna 1714-1786, 1
- Hiiri
Aune 1840-, 3
- Hopia
Matti 1860-, 5
Mikko 1831-, 5
Pekka 1861-, 5
- Kinnari
Aune 1876-, 5
Elisa 1892-, 5
Helena 1886-, 5
Juho 1883-, 5
Katariina 1878-, 5
Martti 1846-1918, 5
Matti 1874-, 5
Tahvo 1880-, 5
- Kopokki
Kaarina 1764-, 1
- Korkka
Susanna 1850-1931, 5
- Kuoppa
Maria 1818-1902, 3
- Kurri
Ristiina 1797-1848, 2
- Lemmetti
Anna 1813-1889, 3
Katri 1852-1917, 3
- Leppänen
Aapro 1865-, 7
Heikki 1856-, 7
Heikki 1859-1927, 7
Helena 1862-1931, 7
- Juho 1823-1869, 7
- Lijus
Liisa 1879-1950, 7
Pekka 1817-1899, 7
- Lijus
Liisa 1877-, 7
- Meskanen
Anna 1784-, 1
- Metso
Eeva 1836-, 6
Helena 1814-1864, 2, 7
Juho 1797-, 2
- Nalli
Aleksanteri 1885-, 3
Anni 1878-, 3
Helena 1888-1966, 3
Juho 1883-1932, 3
Kristiina 1880-, 3
Maria 1877-, 3
Tuomas 1839-1891, 3
- Puikkonen
Maria 1789-1827, 2
- Puolakainen
Johanna 1758-1796, 1
- Pusa
Aina 1907-, 6
Albert 1893-, 6
Aleksanateri 1898-, 6
Aune 1867-1940, 6
Helena 1866-1921, 6
Juho 1902-1995, 6
Mikko 1887-, 6
Mikko 1827-1896, 6
Paavo 1861-1938, 6
Tahvo 1889-1942, 6
- Raaska
Katri 1750-1810, 1
- Susi
Agnetha 1845-, 4
Anna 1851-1923, 4
Antti 1884-1947, 4
Helena 1890-, 4
Liisa 1851-1904, 4
Maria 1881-1957, 4
Matti 1843-, 4
Saara 1841-, 4
Simo 1848-1905, 4
Tahvo 1819-1888, 4
Tapani 1875-, 4
Tapani 1877-, 4

- Tuomas 1887-, 4
- Sutelainen
- Antti 1847-1898, 3, 4
- Aune 1813-1813, 2
- Aune 1792-, 1
- Aune 1844-1844, 3
- Aune 1857-1933, 4
- Aune 1879-1946, 4
- Eeva 1795-, 1
- Johan 1852-1862, 4
- Johannes 1784-1788, 1
- Juho 1755-1802, 1
- Juho 1816-, 2
- Katarina 1849-, 4
- Katri 1882-1954, 4
- Liisa 1839-1840, 3
- Maria 186x-, 4
- Maria 1879-1955, 4
- Martti 1893-1975, 4
- Matti 1840-, 3, 4
- Matti 1788-1857, 1, 2
- Matti 1888-, 4
- Mikkel 1876-1878, 4
- Mikko 1809-1878, 2, 3
- Mikko 1885-, 4
- Mikko 1891-, 4
- Pauli 1842-1843, 3
- Susanna 1885-, 4
- Varpu 1813-1854, 2, 4
- Varpu 1845-, 3
- Tuokko
- Anna 1775-, 1
- Anna 1872-1957, 7
- Anna Maria 1890-1893, 7
- Anni 1886-, 7
- Antti 1813-1856, 1, 3
- Antti 1874-1923, 3
- Antti 1897-, 4
- Aune 1842-, 3
- Elias 1772-1835, 1, 2
- Ellisabeth 1841-, 7
- Heikki 1809-1865, 7
- Heikki 1877-1938, 3
- Heikki 1893-1893, 7
- Heikki 1896-1968, 7
- Helena 1845-, 3
- Helena 1876-, 7
- Helena 1894-1894, 7
- Johannes 1777-, 1
- Juho 1811-1845, 2, 3
- Juho 1851-, 7
- Liisa 1765-18, 2
- Maria 1836-, 3, 7
- Maria 1883-, 4
- Maria 1884-, 7
- Martti 1839-, 7
- Martti 1856-1908, 7
- Matti 1842-, 4
- Matti 1886-1942, 4
- Mikko 1851-, 4
- Mikko 1780-, 1
- Mikko 1780-1818, 1
- Mikko 1839-1895, 3
- Mikko 1874-, 4
- Paavo 1845-1890, 7
- Paavo 1893-1893, 7
- Paavo 1896-1899, 7
- Salomon 1885-, 7
- Simo 1743-1783, 1
- Sofia 1848-1924, 4
- Tahvo 1890-1944, 7
- Vilppu 1882-1937, 7