

1 Sukutaulut

1.1 Sukupolvet 1-3

Pekka Peltonen

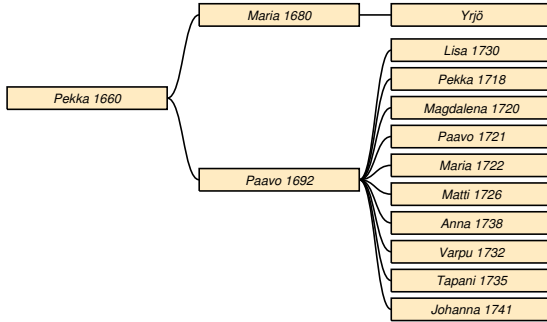

Taulu 1

Pekka Peltonen * 1660 Sakkola Jaama.¹

Maria * 1680 *do* † 18.2.1756 Sakkola korhola. Taulu 2.

Paavo * 1692 Sakkola Jaama † 19.11.1758 *do*. Taulu 4.

Taulu 2

Maria Peltonen * 1680 Sakkola Jaama † 18.2.1756 Sakkola korhola. Taulu 1. Inh.² ∞ **N. Vaskelainen** * 1600-luku.

Yrjö * 1700-luku Sakkola Korhola? † 18.12.1748 Sakkola Korhola. Taulu 3.

Taulu 3

Yrjö Vaskelainen * 1700-luku Sakkola Korhola? † 18.12.1748 Sakkola Korhola. Taulu 2.³ ∞ 7.5.1738 **Maria Vanhanen** * 1714 Sakkola Jaama? † 14.6.1774 Sakkola Korhola.

Yrjö * 1725 Sakkola Korhola? † 16.2.1799 Sakkola Korhola. Taulu 15.

Pietari * 1745 Sakkola Korhola? † 20.10.1805 Sakkola Korhola.

Simo * 1737 Sakkola Korhola? † 26.2.1803 Sakkola Sunikkala. Taulu 19.

Tapani * 1730.

Valpuri * 1732 Sakkola Korhola? † 19.1.1798 Sakkola Haparainen.

Taulu 4

Paavo Peltonen * 1692 Sakkola Jaama † 19.11.1758 *do*. Taulu 1. Bonde.⁴ ∞ 1700-luku **Varpu Laurintr** * 1697 † 26.11.1766 *do*.

Lisa * 1730 *do* † 19.3.1808 Sakkola Vilakkala. Taulu 5.

Pekka * 1718 Sakkola Jaama † 8.3.1798 *do*. Taulu 6.

Magdalena * 1720 Sakkola Jama. Taulu 7.

Paavo * 1721 Sakkola Jaama † 21.3.1807 *do*. Taulu 8.

Maria * 1722 *do* † 23.9.1757 Sakkola Metsäpirtti. Taulu 9.

Matti * 1726 Sakkola Jaama † 27.5.1791 *do*. Taulu 10.

Anna * 1738 *do*. Taulu 11.

Varpu * 1732 *do* † 28.1.1779 Sakkola Taipale. Taulu 12.

Tapani * 1.5.1735 Sakkola Jama † 3.11.1818 *do*. Taulu 13.

Johanna * 6.12.1741 Sakkola Jaama. Taulu 14.

Taulu 5

Lisa Peltonen * 1730 Sakkola Jaama † 19.3.1808 Sakkola Vilakkala. Taulu 4.⁵ ∞ 28.12.1754 **Lauri Meskanen** * 1730-luku *do* † 1777 *do*.

Mikko * 16.9.1757 *do*.

Anna * 30.4.1760 *do* † 24.6.1818 Sakkola Karnajoki. Taulu 20.

Valpuri * 30.4.1760 Sakkola Vilakkala † 15.10.1760 *do*.

Antti * 2.10.1762 *do* † 1.2.1766 *do*.

Maria Catharina * 2.7.1765 *do* † 22.7.1765 *do*.

Heikki * 13.3.1768 *do* † 24.6.1771 *do*.

Johannes * 15.8.1770 *do* † 31.10.1771 *do*.

Helena * 18.5.1774 *do* † 26.4.1775 *do*.

Taulu 6

Pekka Peltonen * 1718 Sakkola Jaama † 8.3.1798 *do*.

¹PirkkoPeltonen

²RK 1748/Korhola7 (moder)-HK1744/1842-kuol (inh, m.bårkl. o.klock. 13.)

³RK 1748/Korhola7-vih-kuol (m.bårkl. o.kl. 9.)

⁴RK 1748-65-kuolleet-vihityt/tytär-HK 1724/68-54/571-SL 1696/936-PenttiVarvas

⁵RK 1748-64/Vilakkala-83/10-97/14-vih-kuol (78 v Lisa Larsdr Meskanen!)

hitsig feber. Taulu 4. Talonpoika.¹ ∞ 1700-luku **Varpu Myllär** * 1718 † 27.9.1791 *do.*

Taavi * 1747 *do* † 10.1.1802 *do.* Taulu 24.

Juho * 1752 Sakkola Jama † 22.1.1755 *do.*

Aatami * 1752 Sakkola Jaama † 18.3.1814 *do.* Taulu 28.

Simon * 1754 Sakkola Jama † 12.5.1756 *do.*

Valpuri * 1761 Sakkola Jaama † 29.12.1792 Sakkola Lapanainen. Taulu 37.

Anna * 7.2.1761 Sakkola Jaama † 1.5.1767.

Tapani * 1768 *do* † 18.11.1823 *do.* Taulu 40.

Aune * 29.5.1769 Sakkola Jama † 7.2.1770 *do.*

Taulu 7

Magdalena Peltonen * 1720 Sakkola Jama. Taulu 4.² ∞ 28.12.1740 **Simon Metin ?** * 1700-luku Vuolle.

Taulu 8

Paavo Peltonen * 1721 Sakkola Jaama † 21.3.1807 *do.* Taulu 4.³ ∞ 1.1.1761 **Johanna Hämäläinen** * 1740 *do* † 30.8.1808 *do.*

Antti * 1755 Sakkola Jama † 11.2.1816 Sakkola Jaama. Taulu 44.

Heikki * 1759 Sakkola Jama † 7.6.1826 Sakkola Jaama. Taulu 47.

Paavo * 15.1.1763 *do* † 24.6.1841 *do.* Taulu 54.

Yrjö * 3.5.1769 Sakkola Jama † 14.5.1769 *do.*

Aune * 19.7.1770 *do* † 24.6.1830 Rautu Korlee. Taulu 59.

Maria * 29.2.1780 Sakkola Jama † 14.5.1807 Sakkola Riiska. Taulu 62.

Anna * 22.5.1782 Sakkola Jaama † 4.4.1865 Rautu Dudenitz. Taulu 64.

Taulu 9

Maria Peltonen * 1722 Sakkola Jaama † 23.9.1757 Sakkola Metsäpirtti. Taulu 4.⁴ ∞ 28.12.1745 **Samuel Susi** * 1720-luku *do* † 27.1.1751 *do.* ∞ 29.12.1751

Juho Repo * 1723 Sakkola Lapinlahti? † 20.1.1783 Sakkola Metsäpirtti.

Pekka Susi * 1740 *do* † 22.3.1798 *do.* Taulu 68.

Simo Susi * 22.11.1747 *do* † 1.1.1749 *do.*

Aune Susi * 2.2.1749 *do* † 4.5.1749 *do.*

Taulu 10

Matti Peltonen * 1726 Sakkola Jaama † 27.5.1791

do. Taulu 4.⁵ ∞ 1700-luku **Maria Miettinen** * 1700 Vuolle? † 1805 Sakkola Jaama.

Aune * 28.2.1778 Sakkola Jama.

Anna * 22.6.1754 Sakkola Jaama † 26.3.1849 *do.* Taulu 71.

Aune * 1761 *do* † 20.4.1767 *do.*

Nuutti * 1764 *do* † 24.1.1842 *do.* Taulu 77.

Liisa * 23.7.1770 Sakkola Jama † 14.5.1780 *do.*

Katariina * 20.11.1775 *do* † 26.3.1777 Sakkola Jaama.

Aune * 28.2.1778 Sakkola Jama † 31.3.1844 Sakkola Hatakkala. Taulu 84.

Taulu 11

Anna Peltonen * 1738 Sakkola Jaama. Taulu 4.⁶ ∞ 28.12.1758 **Paavo Nässi** * 1700-luku Vuolle.

Taulu 12

Varpu Peltonen * 1732 Sakkola Jaama † 28.1.1779 Sakkola Taipale. Taulu 4.⁷ ∞ 1.1.1756 **Aatami Lau-lajainen** * 1.1.1726 *do* † 27.11.1788 *do.*

Helga * 1750-luku *do.* Taulu 92.

Maria * 8.12.1754 *do* † 8.12.1804 Sakkola Kosela. Taulu 93.

Heikki * 17.8.1758 Sakkola Taipale † 19.11.1815 *do.* Taulu 97.

Jaakko * 1760 *do* † 10.5.1767 *do.*

Pärttyli * 13.8.1762 *do* † 8.11.1815 *do.* Taulu 100.

Anna * 1766 *do* † 12.7.1766 *do.*

Simon * 11.7.1769 *do* † 28.1.1829 *do.* Taulu 106.

Johannes * 1772 *do* † 19.3.1773 *do.*

Taulu 13

Tapani Peltonen * 1.5.1735 Sakkola Jama † 3.11.1818 *do.* Taulu 4.⁸ ∞ 26.12.1767 **Hanna Torikka** * 1746 Sakkola Joentaka † 10.11.1800 Sakkola Jama.

Walborg * 1700-luku Sakkola Jaama † 1700-luku.

Anna * 1768 Sakkola Jama † 27.4.1809 Sakkola Korhola. Taulu 113.

Peter * 1770 Sakkola Jaama † 24.7.1778 *do.*

Matti * 1771 Sakkola Jama † 14.10.1840 Sakkola Vanhajaama. Taulu 121.

Mikko * 21.5.1775 Sakkola Jaama † 19.6.1840 *do.* Taulu 128.

Aatami * 18.2.1776 Sakkola Jama † 21.4.1779 *do.*

¹RK 1748-83/30-97/35-HK 1724/68-47/586-kuol (88 v 6 kk)

²vihityt

³RK 1748/Jaama2-83/30-97/36-vih-kuol

⁴RK 1748/Metsäpirtti-HK 1724/68-54/570-vih-kuol (30 v)

⁵RK 1748-83/30-97/35-1817/57-HK 1747/586-kuol (65 v)

⁶vihityt (Anna Pähls Peldonen vih Vuolteelle Pähl Davids Nässi)

⁷RK 1748-65-vih-kuol

⁸RK 1748-65-83/30-97/36-1817/58-synt-vih

Varpu * 3.5.1780 Sakkola Jaama † 19.4.1847 Sakkola Metsäpirtti. Taulu 132.

Hanna * 1.6.1782 Sakkola Jaama † 2.1.1834 Sakkola Saaronen. Taulu 139.

Maria * 22.3.1785 Sakkola Jaama † 25.6.1844 Sakkola Kosela. Taulu 143.

Tapani * 30.7.1788 Sakkola Jaama † 9.5.1802 *do*.

Taulu 14

Johanna Peltonen * 6.12.1741 Sakkola Jaama. Taulu 4.¹ ∞ 17.12.1760 **Simo Korkka** * 1700-luku Vuolle.

¹synt-vihityt

1.2 Sukupolvet 4-6

Yrjö Vaskelainen

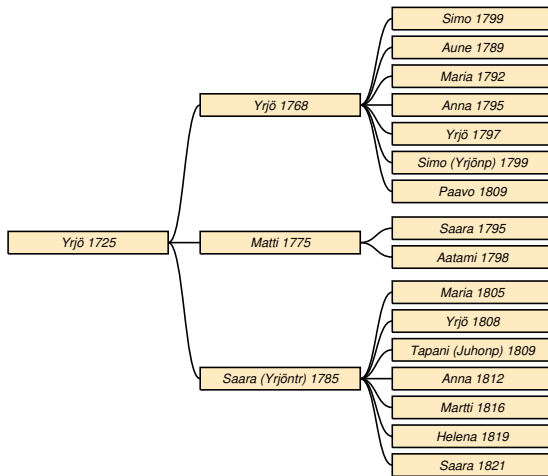

Taulu 15

Yrjö Vaskelainen * 1725 Sakkola Korhola? † 16.2.1799 Sakkola Korhola. h feber. Taulu 3.¹ ∞ 26.12.1765 **Maria Paukku** * 1746 *do* † 19.1.1800 Sakkola Lehtimetsä.

Yrjö * 8.2.1768 Sakkola Lehtimetsä. Taulu 16.

Matti * 1775 *do* † 29.6.1832 Sakkola Sunikkala. Taulu 17.

Saara * 27.4.1785 Sakkola Lehtimetsä † 25.2.1825 Sakkola Korhola. Taulu 18.

Taulu 16

Yrjö Vaskelainen * 8.2.1768 Sakkola Lehtimetsä. Taulu 15.² ∞ 26.12.1787 **Aune Luukko** * 1.3.1769 Sakkola Joentaka † 10.3.1801 Sakkola Sunikkala. ∞ 3.10.1810 **N. N.**

Simo * 8.8.1799 *do*.

Aune * 27.3.1789 Sakkola Lehtimetsä.

Maria * 21.4.1792 Sakkola Lehtimetsä † 28.2.1869 Sakkola Saaroinen.

Anna * 2.2.1795 Sakkola Lehtimetsä † 16.10.1809 *do*.

Yrjö * 3.1.1797 *do*.

Simo * 8.8.1799 Sakkola Sunikkala † 30.5.1862 Sakkola Saaroinen.

Paavo * 24.1.1809 Sakkola Lehtimetsä.

¹RK 1748/Korhola7-65/Korhola5-HK1754-vih-kuol (74 v, G:wärd Jöran Jörs: Waskelain

²synt (äiti Maria Paukku)-vih

Taulu 17

Matti Vaskelainen * 1775 Sakkola Lehtimetsä † 29.6.1832 Sakkola Sunikkala. stygn. Taulu 15. Bd, g..³ ∞ 1794 **Anna Hännikäinen** * 29.3.1768 Rautu Raasuli.

Saara * 17.11.1795 Sakkola Sunikkala † 2.6.1844 Sakkola Joentaka.

Aatami * 5.5.1798 Sakkola Lehtimetsä † 8.2.1868 Sakkola Joentaka.

Taulu 18

Saara Vaskelainen * 27.4.1785 Sakkola Lehtimetsä † 25.2.1825 Sakkola Korhola. h. feb. Taulu 15.⁴ ∞ 26.12.1803 **Juho Metso** * 1776 *do* † 9.4.1848 Sakkola Arkuntanhua.

Maria * 4.2.1805 Sakkola Korhola.

Yrjö * 13.2.1808 *do*.

Tapani * 18.8.1809 Sakkola Arkuntanhua † 6.10.1868 *do*.

Anna * 2.3.1812 Sakkola Korhola.

Martti * 3.4.1816 *do*.

Helena * 13.1.1819 *do*.

Saara * 2.10.1821 *do*.

Simo Vaskelainen

Taulu 19

Simo Vaskelainen * 1737 Sakkola Korhola? † 26.2.1803 Sakkola Sunikkala. hets feber. Taulu 3.⁵ ∞ 1700 **Helka Tulokas** * 1749 † 18.5.1784 *do*. ∞ 3.11.1784 **Marketta Watka** * 1700.

³RK 1818/80-vih-kuol (57 v)

⁴RK 1797/57-1819/94 (s. 1778)-synt (Maria Paukku)-vih-kuol (57 v)

⁵RK 1748/Korhola7-HK1754/571-kuol (65 v)

Anna Meskanen

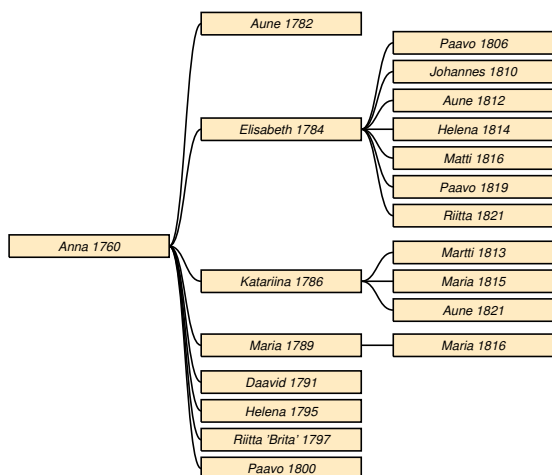

Taulu 20

Anna Meskanen * 30.4.1760 Sakkola Vilakkala † 24.6.1818 Sakkola Karnajoki. Taulu 5.¹ ∞ 27.12.1780 **Paavo Eeva** * 1762 Sakkola Kosela † 8.12.1835 Sakkola Kaarnajoki.

Aune * 10.3.1782 *do.*

Elisabeth * 12.3.1784 Sakkola Karnajoki † 3.11.1848 Sakkola Terenttilä. Taulu 21.

Katarina * 2.11.1786 Sakkola Karnajoki † 31.8.1838 Sakkola Kaarnajoki. Taulu 22.

Maria * 13.3.1789 *do* † 2.8.1860 *do.* Taulu 23.

Daavid * 20.12.1791 Sakkola Karnajoki.

Helena * 1.5.1795 Sakkola Kaarnajoki.

Riitta 'Brita' * 9.11.1797 *do.*

Paavo * 6.7.1800 *do.*

Taulu 21

Elisabeth Eeva * 12.3.1784 Sakkola Karnajoki † 3.11.1848 Sakkola Terenttilä. Taulu 20.² ∞ 1800-luku **Matti Turkinen** * 9.10.1780 Sakkola Terenttilä?

Paavo * 23.3.1806 Sakkola Terenttilä.

Johannes * 29.3.1810 *do.*

Aune * 6.5.1812 *do.*

Helena * 7.4.1814 *do* † 22.1.1863 Sakkola Riiska.

Matti * 25.5.1816 Sakkola Terenttilä.

Paavo * 25.1.1819 *do.*

Riitta * 23.5.1821 *do.*

Taulu 22

Katarina Eeva * 2.11.1786 Sakkola Karnajoki

† 31.8.1838 Sakkola Kaarnajoki. Taulu 20.³ ∞ 10.1.1813 **Antti Ropoinen** * 20.11.1785 Sakkola Neusaari † 1800-luku.

Martti * 24.2.1813 Sakkola Kaarnajoki † 4.2.1816 *do.*

Maria * 20.10.1815 *do.*

Aune * 9.11.1821 *do.*

Taulu 23

Maria Eeva * 13.3.1789 Sakkola Kaarnajoki † 2.8.1860 *do.* älderdom. Taulu 20.⁴ ∞ 2.1.1810

Mikko Hiltunen * 27.9.1784 Sakkola Metsäpirtti † 21.7.1847 Sakkola Kaarnajoki.

Maria * 11.3.1816 *do* † 17.6.1847 *do.*

Taavi Peltonen

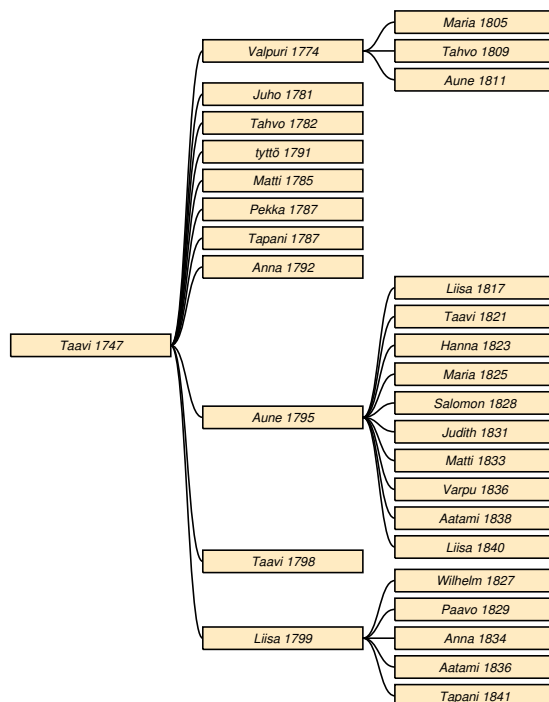

Taulu 24

Taavi Peltonen * 1747 Sakkola Jaama † 10.1.1802 *do.* hets feb. Taulu 6. Bondes son.⁵ ∞ 26.12.1776

Riitta Meskanen * 24.5.1757 Sakkola Vilakkala † 8.4.1791 Sakkola Jaama. ∞ 1790-luku **Margareta**

Kinder * 30.8.1770 Vuolle † 13.5.1854 Sakkola Van-

¹RK 1783/19-97/22-synt-Eevakirja(439) (kuolee kihtiin)

²RK 1810/46-synt-Eevakirja/440

³RK 1797/22-1819/36-synt-Eevakirja(441)

⁴RK 1819/36-kuol-Eeva-kirja(442)

⁵RK 1783/30-1797/35-vih-kuol (55 v)–syntyneet/Anna-tytär

hajaama. ∞ 26.12.1791 **Saara Hyytiä** * 13.9.1768
Sakkola Wilakkala † 14.12.1792 Sakkola Jaama.

Valpuri * 1774 *do* † 20.5.1854 Sakkola Metsäpirtti.
Taulu 25.

Juho * 20.9.1781 Sakkola Jaama † 20.10.1781 *do*.

Tahvo * 18.9.1782 *do* † 24.8.1785 *do*.

tyttö * 23.9.1791 *do* † 23.9.1791 *do*.

Matti * 11.1.1785 *do* † 20.3.1786 *do*.

Pekka * 10.1.1787 *do* † 25.1.1787 *do*.

Tapani * 20.12.1787 *do* † 22.7.1789 *do*.

Anna * 16.11.1792 *do* † 4.3.1795 *do*.

Aune * 14.6.1795 Sakkola Jama † 18.12.1840 Sak-
kola Viisjoki. Taulu 26.

Taavi * 24.3.1798 Sakkola Jaama † 1.11.1798 *do*.

Liisa * 6.8.1799 *do* † 14.2.1852 Sakkola Lapanai-
nen. Taulu 27.

Taulu 25

Valpuri Peltonen * 1774 Sakkola Jaama † 20.5.1854
Sakkola Metsäpirtti. stygn. Taulu 24.¹ ∞ 28.12.1796

Aapro Susi * 17.2.1773 *do* † 6.10.1846 *do*.

Maria * 23.6.1805 *do*.

Tahvo * 25.1.1809 *do* † 19.5.1871 *do*.

Aune * 1.1.1811 *do*.

Taulu 26

Aune Peltonen * 14.6.1795 Sakkola Jama †
18.12.1840 Sakkola Viisjoki. okd.sj.. Taulu 24.² ∞
26.12.1816 **Yrjö Ahtiainen** * 24.1.1795 Sakkola Ja-
ma † 15.10.1846 Sakkola Viisjoki.

Liisa * 16.12.1817 Sakkola Jama † 28.2.1827 Sak-
kola Jaama.

Taavi * 4.3.1821 *do* † 13.10.1849 Sakkola Viisjoki.

Hanna * 14.7.1823 Sakkola Jaama † 26.11.1851
Sakkola Koukunniemi.

Maria * 17.9.1825 Sakkola Jaama? † 5.8.1862 Sak-
kola Viisjoki.

Salomon * 21.5.1828 *do* † 2.3.1888 *do*.

Judith * 1.1.1831 *do* † 20.7.1904 Metsäpirtti Saa-
roinen.

Matti * 18.5.1833 Sakkola Viisjoki † 19.12.1864
do.

Varpu * 8.7.1836 *do*.

Aatami * 7.11.1838 *do* † 26.10.1915 Metsäpirtti
Saaroinen.

Liisa * 12.7.1840 Sakkola Viisjoki † 25.6.1841 *do*.

Taulu 27

Liisa Peltonen * 6.8.1799 Sakkola Jaama † 14.2.1852
Sakkola Lapanainen. wattnsot. Taulu 24.³ ∞
12.11.1826 **Pekka Nalli** * 28.6.1795 *do*.

Wilhelm * 1.6.1827 *do*.

Paavo * 13.3.1829 *do*.

Anna * 13.3.1834 *do*.

Aatami * 17.9.1836 *do*.

Tapani * 14.8.1841 *do*.

¹RK 1797/60-1810/93-19/101-31/81-44/85-vih-kuol (60 v,
Wallborg Pelltonen)

²RK 1797/35-1810/56&54-19/58-31/146 (k. 17.4.1840)-kuol-
PirkkoPeltonen

³RK 1810/56-31/63-vih-kuol (53 v)

Aatami Peltonen

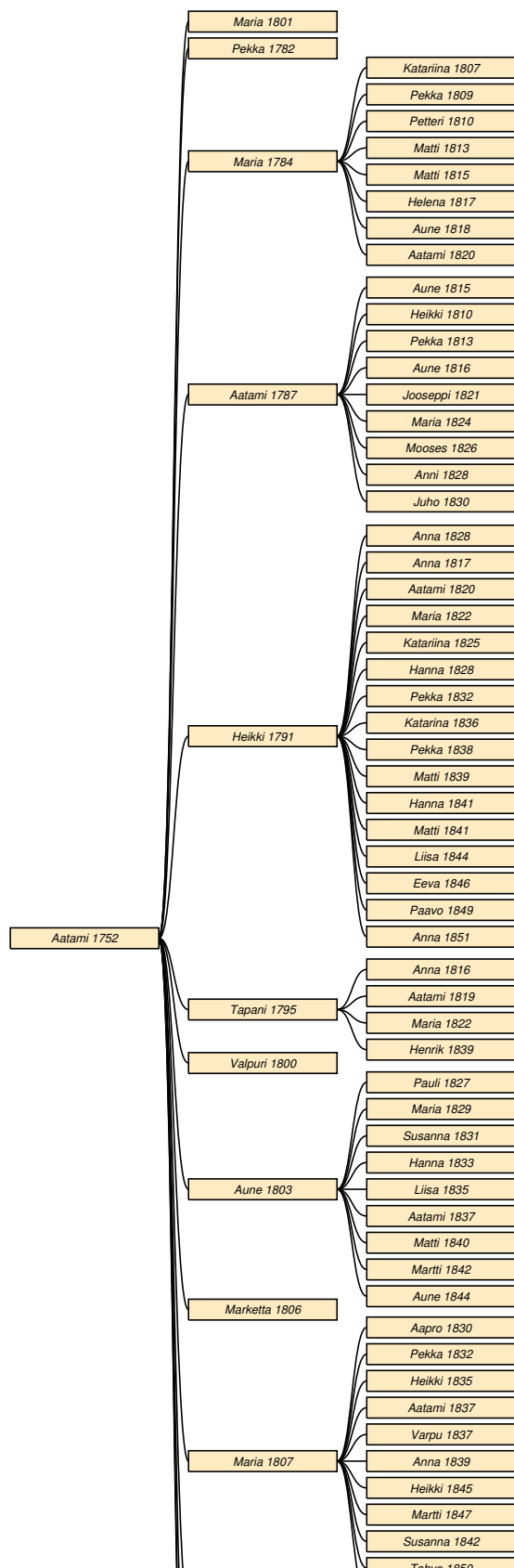

Taulu 28

Aatami Peltonen * 1752 Sakkola Jaama † 18.3.1814 *do.* Taulu 6. Bonde.¹ ∞ 26.12.1777 **Anna Hatakka** * 14.2.1760 Sakkola Korhola † 1.11.1803 Sakkola Jaama. ∞ 10.1.1804 **Susanna Susi** * 1765 Sakkola Metsäpirtti † 4.2.1815 Sakkola Jaama.

Maria * 1801 Sakkola Jama.

Pekka * 13.2.1782 Sakkola Jaama † 17.11.1840 Sakkola Vanhajaama. Taulu 29.

Maria * 9.6.1784 Sakkola Jama † 17.5.1851 Sakkola Saaroinen. Taulu 30.

Aatami * 11.1.1787 Sakkola Jaama † 29.12.1831 Sakkola Saaroinen. Taulu 31.

Heikki * 1.6.1791 Sakkola Jaama † 17.11.1857 *do.* Taulu 32.

Tapani * 2.6.1795 *do* † 1.2.1841 Sakkola Saaroinen. Taulu 33.

Valpuri * 27.6.1800 Sakkola Jaama † 30.10.1806 *do.*

Aune * 8.9.1803 Sakkola Jama † 2.1.1876 Sakkola Jaama. Taulu 34.

Marketta * 20.6.1806 *do.*

Maria * 11.3.1807 *do* † 5.6.1880 Sakkola Metsäpirtti kk. Taulu 35.

Katariina * 3.2.1810 Sakkola Jaama † 10.3.1810 *do.*

Martti * 3.2.1810 *do* † 17.6.1861 Sakkola Vanhajaama. Taulu 36.

Matti * 24.8.1811 Sakkola Jaama † 24.3.1812 *do.*

Mikko * 26.9.1813 *do* † 11.4.1815 *do.*

Taulu 29

Pekka Peltonen * 13.2.1782 Sakkola Jaama † 17.11.1840 Sakkola Vanhajaama. magkramp. Taulu 28. Bonde.² ∞ 26.12.1806 **Hanna Repo** * 22.11.1786 Sakkola Saaroinen † 30.11.1851 Sakkola Vanhajaama.

Taulu 30

Maria Peltonen * 9.6.1784 Sakkola Jama † 17.5.1851 Sakkola Saaroinen. vattusot. Taulu 28.³ ∞ 26.12.1805 **Aatami Hyytiä** * 1.4.1784 Sakkola Saarois † 3.1.1824 *do.*

Katariina * 7.4.1807 Sakkola Saaroinen † 27.6.1863 Sakkola Korhola.

Pekka * 10.5.1809 Sakkola Saaroinen † 30.5.1847 Laatokka.

¹RK 1797/35-1810/56-31/137-vih-kuol

²RK 1810/56-19/60-31/137-kuol (58 v)

³RK 1797/35&37-1810/60-19/64-30/108-44/119-synt-vih-kuol-PirkkoPeltonen

Petteri * 24.10.1810 Sakkola Saaronen † 30.5.1847 *do*.
Matti * 4.3.1813 *do* † 30.7.1814 *do*.
Matti * 13.3.1815 Sakkola Saarois † 23.8.1860 Sakkola Saaronen.
Helena * 10.1.1817 *do* † 17.8.1821 *do*.
Aune * 1818 *do* † 1.8.1825 *do*.
Aatami * 14.5.1820 *do*.

Taulu 31

Aatami Peltonen * 11.1.1787 Sakkola Jaama † 29.12.1831 Sakkola Saaronen. håll o st. Taulu 28. Bonde.¹ ∞ 26.7.1808 **Anna Hyytiä** * 23.11.1782 Sakkola Saarois † 10.3.1820 Sakkola Saaronen. ∞ 15.10.1820 **Aune Lopenen** * 5.3.1790 *do* † 8.8.1868 *do*.

Aune * 6.3.1815 *do* † 31.10.1879 Sakkola Vanhajaama.
Heikki * 18.3.1810 Sakkola Saaronen † 9.3.1881 *do*.
Pekka * 28.5.1813 *do* † 19.6.1846 *do*.
Aune * 29.5.1816 Sakkola Saarois † 31.10.1879 Sakkola Vanhajaama.
Jooseppi * 13.4.1821 Sakkola Saaronen † 16.8.1868 *do*.
Maria * 19.3.1824 *do* † 16.12.1831 *do*.
Moses * 21.1.1826 *do* † 19.12.1885 *do*.
Anni * 9.3.1828 *do* † 17.3.1886 Sakkola Neusaari.
Juho * 19.7.1830 Sakkola Saaronen † 30.7.1916 Metsäpirtti Saaronen.

Taulu 32

Heikki Peltonen * 1.6.1791 Sakkola Jaama † 17.11.1857 *do*. Taulu 28.² ∞ 26.12.1815 **Liisa Pusa** * 15.5.1791 Sakkola Joentaka † 6.1.1837 Sakkola Jaama. ∞ 9.7.1837 **Anna Turkkinen** * 15.8.1799 Sakkola Haparainen † 29.9.1872 Sakkola Vanhajaama.

Anna * 7.3.1828 Sakkola Joentaka.
Anna * 20.1.1817 Sakkola Jaama † 3.6.1819 *do*.
Aatami * 1.1.1820 *do* † 11.8.1861 *do*.
Maria * 22.8.1822 *do*.
Katariina * 9.6.1825 *do* † 7.3.1830 *do*.
Hanna * 4.3.1828 Sakkola Joentaka † 28.5.1891 Sakkola Martinkorhola.
Pekka * 1.5.1832 Sakkola Jaama † 8.4.1833 *do*.
Katarina * 23.8.1836 *do* † 6.1.1892 Sakkola Joentaka.
Pekka * 16.6.1838 Sakkola Jaama † 11.12.1899

Sakkola Viisjoki.
Matti * 3.12.1839 Sakkola Vanhajaama † 18.9.1840 *do*.
Hanna * 8.10.1841 *do*.
Matti * 8.10.1841 *do* † 3.2.1842 *do*.
Liisa * 9.5.1844 *do*.
Eeva * 14.3.1846 Sakkola Jaama † 10.3.1912 Metsäpirtti Saaronen.
Paavo * 7.4.1849 Sakkola Vanhajaama † 12.12.1920 Metsäpirtti Viisjoki.
Anna * 25.5.1851 Sakkola Vanhajaama.

Taulu 33

Tapani Peltonen * 2.6.1795 Sakkola Jaama † 1.2.1841 Sakkola Saaronen. Taulu 28. Bonde.³ ∞ 8.9.1816 **Sohvi Nuora** * 1784 Sakkola Riiska † 7.2.1836 Sakkola Saaronen. ∞ 7.8.1836 **Kaarina Ahtiainen** * 30.12.1795 Sakkola Jama † 1860.

Anna * 1.10.1816 Sakkola Saaronen.
Aatami * 2.7.1819 *do* † 4.4.1869 Sakkola Hatakka-la.
Maria * 1.5.1822 Sakkola Saaronen † 22.7.1889 Sakkola Sunikkala.
Henrik * 6.1.1839 Sakkola Vanhajaama.

Taulu 34

Aune Peltonen * 8.9.1803 Sakkola Jama † 2.1.1876 Sakkola Jaama. Taulu 28.⁴ ∞ 26.12.1826 **Heikki Peltonen** * 10.1.1809 *do* † 9.3.1889 *do*. Taulu 55.

Pauli * 13.10.1827 *do*.
Maria * 14.6.1829 *do* † 25.4.1904 Metsäpirtti Vanhajaama.
Susanna * 31.8.1831 Sakkola Vanhajaama.
Hanna * 17.5.1833 *do* † 15.3.1918 Metsäpirtti Martinkorhola.
Liisa * 11.6.1835 Sakkola Jaama † 3.3.1897 Sakkola Vanhajaama.
Aatami * 4.12.1837 Sakkola Jaama † 6.2.1913 Metsäpirtti Saaronen.
Matti * 25.5.1840 Sakkola Vanhajaama.
Martti * 16.12.1842 *do*.
Aune * 12.5.1844 Sakkola Jaama † 13.4.1884 *do*.

Taulu 35

Maria Peltonen * 11.3.1807 Sakkola Jaama † 5.6.1880 Sakkola Metsäpirtti kk. pöhö. Taulu 28.⁵ ∞ 22.6.1828 **Tahvo Susi** * 25.1.1809 Sakkola

¹RK 1797/35-1810/59-19/63-30/110-vih-kuol (44 v)-PirkkoPeltonen

²RK 1797/35-1810/56-31/137-44/153-55/172-vih

³RK 1810/56&59-31/112&118-synt-vih-kuol

⁴RK 1810/56-31/139-44/157-synt-75/226-vih

⁵RK 1831/60&81-44/85-64/113-75/116-80/153-vih-kuol (73 v

Metsäpirtti † 19.5.1871 *do.*

Aapro * 14.2.1830 *do.*

Pekka * 7.9.1832 *do.*

Heikki * 28.4.1835 *do.*

Aatami * 25.9.1837 *do.*

Varpu * 25.9.1837 *do.*

Anna * 10.10.1839 *do.*

Heikki * 22.1.1845 *do* † 15.1.1922 Metsäpirtti kk.

Martti * 11.4.1847 Sakkola Metsäpirtti.

Susanna * 4.8.1842 *do.*

Tahvo * 4.11.1850 *do.*

Tahvo * 16.9.1853 *do* † 4.5.1913 Metsäpirtti Joentaka.

Taulu 36

Martti Peltonen * 3.2.1810 Sakkola Jaama † 17.6.1861 Sakkola Vanhajaama. slag. Taulu 28. Bondes son.¹ ∞ 26.12.1833 **Liisa Laulajainen** * 15.5.1814 Sakkola Taipale † 1.2.1866 Sakkola Vanhajaama.

Antti * 6.10.1837 *do* † 20.11.1903 Metsäpirtti Viisjoki.

Simo * 5.9.1840 Sakkola Vanhajaama † 21.1.1893 Sakkola Korholanjaama.

Helena * 30.8.1843 Sakkola Vanhajaama † 1845 *do.*

Susanna * 4.4.1846 *do.*

Maria * 30.4.1849 *do.*

Aune * 27.2.1853 *do.*

Helena * 6.8.1858 *do* † 18.7.1936 Metsäpirtti Haapsaari.

Agneta * 4.9.1859 Sakkola Vanhajaama.

Valpuri Peltonen

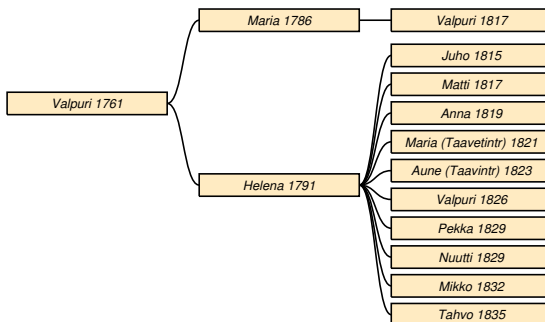

Taulu 37

Valpuri Peltonen * 1761 Sakkola Jaama † 29.12.1792 Sakkola Lapanainen. Taulu 6.² ∞ 26.12.1782 **Juho Lemmetty** * 1758 *do* † 20.9.1785 *do.* ∞ 27.12.1786 **Juho Nalli** * 17.5.1766 *do* † 4.3.1830 *do.*

Maria Lemmetti * 17.4.1786 Sakkola Labanais † 11.2.1821 Sakkola Metsäpirtti. Taulu 38.

Helena Nalli * 12.12.1791 Sakkola Lapanainen † 29.9.1860 Sakkola Haapsaari. Taulu 39.

Taulu 38

Maria Lemmetti * 17.4.1786 Sakkola Labanais † 11.2.1821 Sakkola Metsäpirtti. h. feb. Taulu 37.³ ∞

Martti Tuokko * 4.10.1773 *do* † 25.5.1818 *do.*

Valpuri * 25.5.1817 Sakkola Metsäpirtti kk.

Taulu 39

Helena Nalli * 12.12.1791 Sakkola Lapanainen † 29.9.1860 Sakkola Haapsaari. Taulu 37.⁴ ∞ 26.12.1813 **Taavetti Haapsaari** * 17.3.1786 *do* † 25.2.1842 *do.*

Juho * 4.5.1815 *do.*

Matti * 12.3.1817 *do* † 12.2.1868 *do.*

Anna * 15.1.1819 *do* † 25.4.1881 Sakkola Korholanjaama.

Maria * 16.3.1821 Sakkola Haapsaari † 6.2.1891 Sakkola Viisjoki.

Aune * 20.3.1823 Sakkola Haapsaari † 27.1.1894 *do.*

Valpuri * 10.5.1826 *do.*

Pekka * 10.3.1829 *do.*

Nuutti * 11.3.1829 *do* † 11.2.1908 Metsäpirtti Haapsaari.

Mikko * 16.9.1832 Sakkola Haapsaari † 27.5.1896 Sakkola Saaronen.

Tahvo * 18.10.1835 Sakkola Haapsaari.

¹RK 1810/56-31/137-44/153-55/172-synt-vih-kuol (18.06.1861, 50 v)

²RK 1765/Jaama-83/52-vih-kuol (31 v)

³RK 1819/98-synt (ä Walborg Peldoin)-vih-kuol

⁴MMR III/318-RistoRainne

Tapani Peltonen

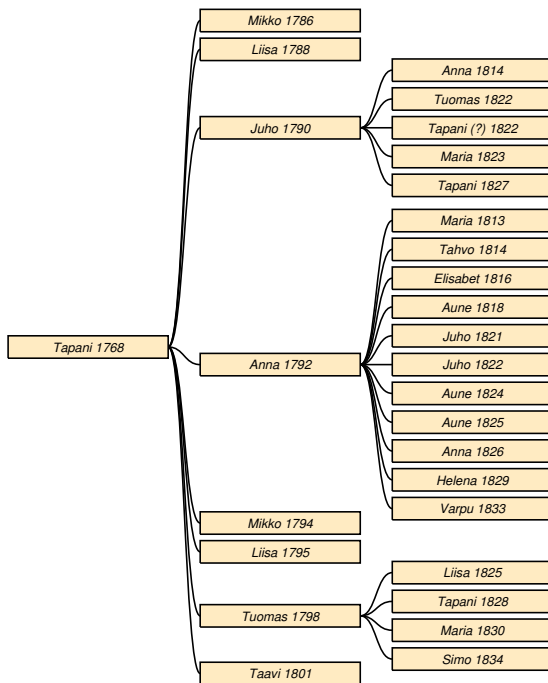

Taulu 40

Tapani Peltonen * 1768 Sakkola Jaama † 18.11.1823 *do.* Taulu 6.¹ ∞ 1700-luku **Maria Porali** * 1770 Vuolle? † 21.2.1821 Sakkola Jaama.

Mikko * 16.4.1786 *do* † 10.4.1787 *do.*

Liisa * 13.1.1788 *do* † 16.3.1789 *do.*

Juho * 5.1.1790 *do* † 3.3.1831 *do.* Taulu 41.

Anna * 6.3.1792 *do* † 16.9.1864 Sakkola Kosela. Taulu 42.

Mikko * 21.5.1794 Sakkola Jaama † 22.11.1794 *do.*

Liisa * 28.11.1795 *do* † 21.11.1806 *do.*

Tuomas * 1.8.1798 *do* † 9.2.1847 *do.* Taulu 43.

Taavi * 12.4.1801 *do* † 6.3.1804 *do.*

Taulu 41

Juho Peltonen * 5.1.1790 Sakkola Jaama † 3.3.1831 *do.* Taulu 40.² ∞ 15.9.1816 **Aune Ahtiainen** * 20.11.1775 Sakkola Jaama? † 28.1.1855 Sakkola Jaama.

Anna * 6.1.1814 *do* † 18.3.1878 Sakkola Vanhajaama.

Tuomas * 12.7.1822 Sakkola Jaama † 13.7.1822 *do.*

Tapani * 12.7.1822 *do* † 13.7.1822 *do.*

Maria * 10.2.1823 *do* † 13.12.1855 *do.*

Tapani * 7.2.1827 *do* † 24.7.1827 *do.*

Taulu 42

Anna Peltonen * 6.3.1792 Sakkola Jaama † 16.9.1864 Sakkola Kosela. älderdom. Taulu 40.³ ∞ 26.12.1810 **Yrjö Eeva** * 16.3.1787 *do* † 1850 Pietari St Maria.

Maria * 4.4.1813 Sakkola Kosela † 3.12.1833 *do.*

Tahvo * 17.7.1814 *do* † 26.3.1815 *do.*

Elisabet * 8.11.1816 *do* † 11.2.1889 Sakkola xx.

Aune * 8.11.1818 Sakkola Kosela † 27.3.1821 *do.*

Juho * 9.4.1821 *do.*

Juho * 26.3.1822 *do* † 11.9.1888 Lappeenranta.

Aune * 13.3.1824 Sakkola Kosela.

Aune * 15.5.1825 *do* † 16.2.1897 *do.*

Anna * 26.10.1826 *do.*

Helena * 6.12.1829 *do* † 31.12.1833 *do.*

Varpu * 10.9.1833 *do.*

Taulu 43

Tuomas Peltonen * 1.8.1798 Sakkola Jaama † 9.2.1847 *do.* Taulu 40. Bonde.⁴ ∞ 1800-luku **Aune Porali** * 1804 Vuolle † 1840 Sakkola Jaama. ∞ 5.12.1841 **Maria Peltonen** * 12.4.1787 Lempaala † 17.11.1865 Sakkola Vanhajaama.

Liisa * 26.3.1825 Sakkola Jaama † 8.2.1841 Sakkola Vanhajaama.

Tapani * 15.2.1828 Sakkola Jaama.

Maria * 1.10.1830 *do.*

Simo * 20.12.1834 Sakkola Vanhajaama.

³RK 1797/35-1810/50-19/54-31/44-44/44-LK 1855/72-synt-vih-kuol (82 v)-Eevak(449)

⁴RK 1810/57-31/137-44/154-vih perukirja 16.11.1841 (puolison kuolema)

¹RK 1797/35-1810/57-17/57-kuol

²RK 1797/35-1810/57-19/61-31/137-vih-kuol (36 v)

Antti Peltonen

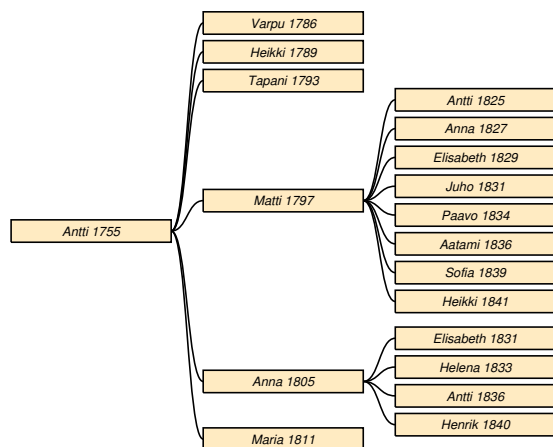

Taulu 44

Antti Peltonen * 1755 Sakkola Jama † 11.2.1816 Sakkola Jaama. Taulu 8.¹ ∞ 1783 **Sohvi Suikkanen** * 1751 Rautu Huhtis † 18.1.1801 Sakkola Jaama. ∞ 26.12.1801 **Liisa Tökkerö** * 1766 Sakkola † 1.7.1865 Sakkola Vanhajaama.

Varpu * 14.3.1786 Sakkola Jaama † 8.3.1787 *do.*

Heikki * 14.7.1789 *do* † 15.4.1794 *do.*

Tapani * 22.2.1793 Sakkola Jama † 1809 Sakkola Jaama.

Matti * 22.2.1797 Sakkola Jama † 23.3.1859 Sakkola Koukunniemi. Taulu 45.

Anna * 24.4.1805 Sakkola Jama † 25.4.1892 Sakkola Vanhajaama. Taulu 46.

Maria * 13.6.1811 Sakkola Jaama.

Taulu 45

Matti Peltonen * 22.2.1797 Sakkola Jama † 23.3.1859 Sakkola Koukunniemi. andtäppä. Taulu 44.² ∞ 26.12.1820 **Walborg Hyytiä** * 3.6.1802 Sakkola Saarois † 5.12.1822 *do.* ∞ 19.4.1824 **Helena Lähti** * 30.11.1797 Sakkola Koukunniemi † 20.11.1867 *do.*

Antti * 13.3.1825 *do* † 17.4.1879 *do.*

Anna * 21.1.1827 *do* † 11.7.1904 Metsäpirtti Lapalainen.

Elisabeth * 21.1.1829 Sakkola Koukunniemi † 30.4.1833 *do.*

Juho * 19.4.1831 *do.*

Paavo * 23.3.1834 *do* † 4.12.1834 *do.*

Aatami * 3.5.1836 *do* † 4.9.1840 *do.*

Sofia * 18.3.1839 *do* † 9.2.1912 Metsäpirtti Saaronen.

Heikki * 24.9.1841 Sakkola Koukunniemi † 5.2.1917 Sakkola Petäjärvi.

Taulu 46

Anna Peltonen * 24.4.1805 Sakkola Jama † 25.4.1892 Sakkola Vanhajaama. Taulu 44.³ ∞ 29.4.1829 **Martti Korkka** * 2.8.1797 Sakkola Sunikkala † 1865 Sakkola Vanhajaama.

Elisabeth * 29.7.1831 Sakkola Sunikkala.

Helena * 27.2.1833 *do.*

Antti * 17.12.1836 *do* † 30.1.1869 Sakkola Taipale.

Henrik * 25.10.1840 Sakkola Sunikkala.

¹RK 1765-97/36-1810/58-vih

²RK 1797/36-1819/62&64&42-synt-vih-kuol (62 v)

³RK 1810/58-19/62-64/232-75/237 (rotfattig)-90/473 (Martti Korkan leski)-vih-synt

Heikki Peltonen

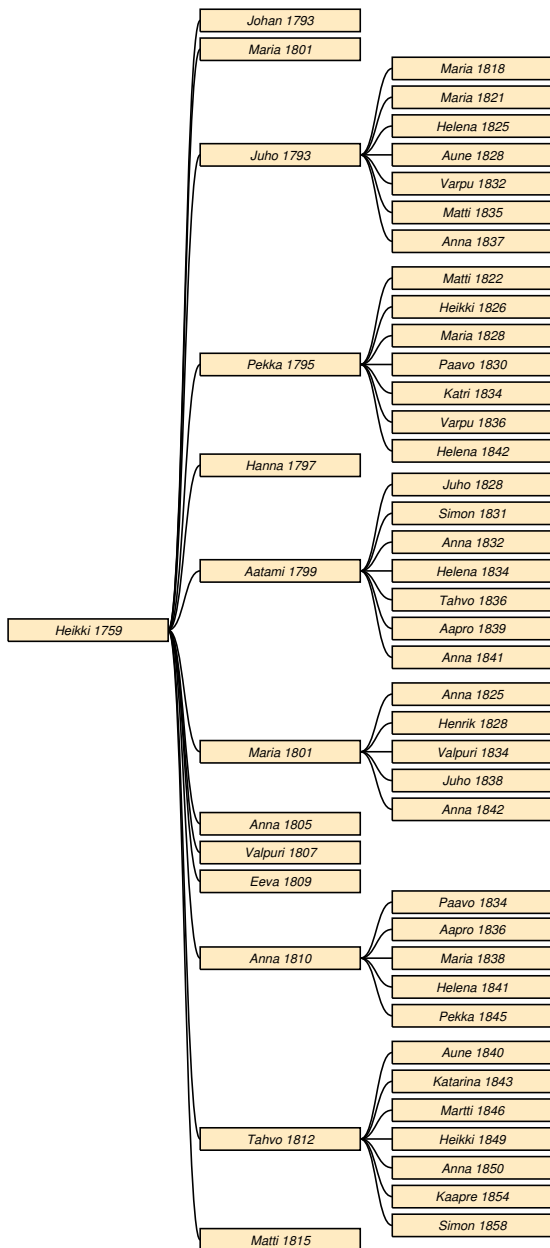

Taulu 47

Heikki Peltonen * 1759 Sakkola Jama † 7.6.1826 Sakkola Jaama. Taulu 8. Bonde.¹ ∞ 26.12.1792 **Maria Torikka** * 1765 Sakkola Joentakka † 4.12.1835 Sakkola Jaama.

Johan * 29.6.1793 *do*.

Maria * 19.2.1801 *do*.

Juvo * 29.10.1793 *do* † 8.7.1845 Sakkola Wixanlax. Taulu 48.

Pekka * 14.6.1795 Sakkola Jaama † 16.2.1851 Sakkola Vanhajaama. Taulu 49.

Hanna * 15.4.1797 Sakkola Jaama † 9.11.1806 *do*.
Aatami * 28.7.1799 *do* † 25.6.1875 *do*. Taulu 50.

Maria * 19.2.1801 *do* † 7.9.1878 Sakkola Kosela. Taulu 51.

Anna * 8.11.1805 Sakkola Jaama † 6.12.1806 *do*.

Valpuri * 13.10.1807 *do* † 31.10.1807 *do*.

Eeva * 16.2.1809 *do* † 24.2.1809 *do*.

Anna * 25.4.1810 *do* † 10.1.1885 Sakkola Kosela. Taulu 52.

Tahvo * 29.7.1812 Sakkola Wanhajaama † 6.10.1869 Sakkola Wiisjoki. Taulu 53.

Matti * 1.12.1815 Sakkola Jaama † 26.7.1821 *do*.

Taulu 48

Juvo Peltonen * 29.10.1793 Sakkola Jaama † 8.7.1845 Sakkola Wixanlax. andtöp. Taulu 47.² ∞ 28.12.1817 **Helena Pitkänen** * 1799 Sakkola Viiksanlahti.

Maria * 21.9.1818 *do* † 27.10.1819 *do*.

Maria * 26.4.1821 *do* † 8.2.1845 *do*.

Helena * 6.2.1825 *do* † 26.3.1848 *do*.

Aune * 15.1.1828 *do* † 4.4.1868 *do*.

Varpu * 6.6.1832 *do* † 13.3.1833 *do*.

Matti * 16.1.1835 *do* † 29.3.1842 *do*.

Anna * 8.10.1837 *do*.

Taulu 49

Pekka Peltonen * 14.6.1795 Sakkola Jaama † 16.2.1851 Sakkola Vanhajaama. bröstsjukdom. Taulu 47. Bonde.³ ∞ 26.12.1820 **Anna Naskali** * 1.3.1802 Sakkola Lapinlahti † 9.12.1867 Sakkola Vanhajaama.

Matti * 6.1.1822 Sakkola Jaama † 1.8.1884 Sakkola Vanhajaama.

Heikki * 20.1.1826 Sakkola Jaama † 20.9.1870 *do*.

Maria * 4.3.1828 *do* † 21.1.1889 Sakkola Saaroinen.

Paavo * 21.2.1830 Sakkola Jaama † 14.3.1863 *do*.

Katri * 23.2.1834 Sakkola Vanhajaama † 23.6.1899 Sakkola Saaroinen.

Varpu * 29.5.1836 Sakkola Jaama † 17.7.1907 Rautu Korlee.

Helena * 28.5.1842 Sakkola Jaama † 1900-luku.

²RK 1797/36-1817/58&209 (s. 29.6.1793)-31/329 (s. 1.12.1795)-viih-kuol (45 v)-synt

³RK 1797/36-1817/58-31/139-55/175-synt-viih-kuol (45 v)

¹RK 1765-83/30-97/36-1810/58-19/62-viih-kuol (62 v)

Taulu 50

Aatami Peltonen * 28.7.1799 Sakkola Jaama † 25.6.1875 *do.* Taulu 47. Talonpoika.¹ ∞ 26.12.1827
Varpu Eeva * 30.6.1808 Sakkola Kosela † 12.3.1881 Sakkola Vanhajaama.

Juho * 14.12.1828 Sakkola Jaama † 1.4.1910 Metsäpirtti Vanhajaama.

Simon * 8.7.1831 Sakkola Vanhajaama † 19.10.1884 Sakkola Jaama.

Anna * 12.8.1832 *do.*

Helena * 19.1.1834 Sakkola Vanhajaama † 30.7.1893 *do.*

Tahvo * 6.10.1836 *do* † 17.3.1900 *do.*

Aapro * 26.1.1839 *do.*

Anna * 12.6.1841 Sakkola Jaama † 11.12.1903 Metsäpirtti Vanhajaama.

Taulu 51

Maria Peltonen * 19.2.1801 Sakkola Jaama † 7.9.1878 Sakkola Kosela. bröstvallsot. Taulu 47.² ∞ 26.12.1823 **Tahvo Eeva** * 19.8.1797 *do* † 26.6.1857 *do.*

Anna * 8.3.1825 *do.*

Henrik * 9.4.1828 *do.*

Valpuri * 5.12.1834 *do.*

Juho * 3.12.1838 *do* † 25.7.1879 Sakkola Kosela (hukkui).

Anna * 20.9.1842 Sakkola Kosela † 23.4.1924 Metsäpirtti Koukunniemi.

Taulu 52

Anna Peltonen * 25.4.1810 Sakkola Jaama † 10.1.1885 Sakkola Kosela. Taulu 47.³ ∞ 26.12.1830
Matti Eeva * 15.9.1805 *do* † 15.7.1852 *do.*

Paavo * 13.1.1834 *do* † 8.2.1900 *do.*

Aapro * 5.3.1836 *do* † 18.4.1913 Metsäpirtti Kosela.

Maria * 7.10.1838 Sakkola Kosela † 31.5.1882 Sakkola Lapanainen.

Helena * 3.6.1841 Sakkola Kosela † 28.12.1865 Sakkola Joentaka.

Pekka * 28.6.1845 Sakkola Kosela † 15.1.1908 Metsäpirtti Kosela.

Taulu 53

Tahvo Peltonen * 29.7.1812 Sakkola Wanhajaama † 6.10.1869 Sakkola Viisjoki. Taulu 47. Bonde.⁴ ∞ 26.12.1837 **Maria Hyytiä** * 10.10.1815 Sakkola Saaronen † 14.4.1881 Sakkola Viisjoki.

Aune * 29.3.1840 Sakkola Vanhajaama † 2.1.1917 Metsäpirtti Viisjoki.

Katarina * 7.5.1843 Sakkola Wanhajaama † 11.7.1879 Sakkola Viisjoki.

Martti * 13.4.1846 Sakkola Vanhajaama † 4.2.1849 *do.*

Heikki * 29.4.1849 Sakkola Wanhajaama † 19.10.1849 Sakkola Vanhajaama.

Anna * 22.10.1850 Sakkola Wanhajaama † 23.3.1912 Metsäpirtti Vanhajaama.

Kaapre * 15.5.1854 Sakkola Wanhajaama † 18.4.1916 Metsäpirtti Viisjoki.

Simon * 11.6.1858 Sakkola Viisjoki † 14.5.1864 *do.*

¹RK 1797/36-1817/58-31/139-74/225-Eevakirja(550)

²RK 1817/62&54-44/46 (s. 13.11.1803)-64/56-LK 1855/74-vih-kuol (74 v 9 kk 24 pv)-

³RK 1810/58-31/45 (s. 9.7.1809)-44/46-64/56-75/57-80/67-synt-vih-LK 1855/75-Eevak

⁴RK 1817/58 (s. 5.10.1812)-31/139-44/150-55/188-64/247-synt (Stephan)

Paavo Peltonen

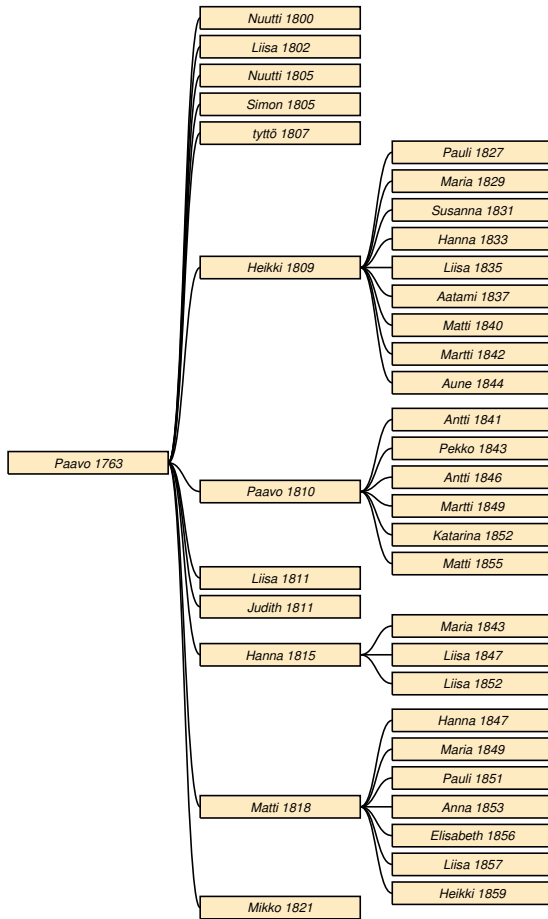

Taulu 54

Paavo Peltonen * 15.1.1763 Sakkola Jaama † 24.6.1841 *do.* Taulu 8. Bonde.¹ ∞ 1800-luku **Eeva Kitunen** * 1700-luku. ∞ 1800-luku **Maria Porali** * 26.3.1777 Vuolle? † 7.4.1833 Sakkola Vanhajaama.

Nuutti * 6.4.1800 Sakkola Jaama † 6.4.1800 *do.*

Liisa * 14.3.1802 *do* † 19.12.1806 *do.*

Nuutti * 4.4.1805 *do* † 10.8.1805 *do.*

Simon * 4.4.1805 *do* † 31.8.1812 *do.*

tyttö * 5.12.1807 *do* † 1807 *do.*

Heikki * 10.1.1809 *do* † 9.3.1889 *do.* Taulu 55.

Paavo * 17.4.1810 *do* † 4.7.1896 Sakkola Saaroinen. Taulu 56.

Liisa * 23.10.1811 Sakkola Jaama † 15.1.1812 *do.*

Judith * 23.10.1811 *do* † 23.8.1812 *do.*

Hanna * 1.12.1815 Sakkola Vanhajaama † 10.6.1860 Sakkola Saaroinen. Taulu 57.

Matti * 8.9.1818 Sakkola Jaama † 1.7.1866 *do.*

¹RK 1797/36-1810/58-31/139

Taulu 58.

Mikko * 1.1.1821 *do* † 1.8.1821 *do.*

Taulu 55

Heikki Peltonen * 10.1.1809 Sakkola Jaama † 9.3.1889 *do.* Taulu 54. Talonpoika.² ∞ 26.12.1826

Aune Peltonen * 8.9.1803 Sakkola Jama † 2.1.1876 Sakkola Jaama. Taulu 34.

Pauli * 13.10.1827 *do.*

Maria * 14.6.1829 *do* † 25.4.1904 Metsäpirtti Vanhajaama.

Susanna * 31.8.1831 Sakkola Vanhajaama.

Hanna * 17.5.1833 *do* † 15.3.1918 Metsäpirtti Martinkorhola.

Liisa * 11.6.1835 Sakkola Jaama † 3.3.1897 Sakkola Vanhajaama.

Aatami * 4.12.1837 Sakkola Jaama † 6.2.1913 Metsäpirtti Saaroinen.

Matti * 25.5.1840 Sakkola Vanhajaama.

Martti * 16.12.1842 *do.*

Aune * 12.5.1844 Sakkola Jaama † 13.4.1884 *do.*

Taulu 56

Paavo Peltonen * 17.4.1810 Sakkola Jaama † 4.7.1896 Sakkola Saaroinen. vanhuus. Taulu 54. Talonpoika.³ ∞ 26.12.1839 **Aune Kuoppa** * 28.2.1816 Sakkola Metsäpirtti † 11.6.1888 Sakkola Jaama.

Antti * 18.9.1841 Sakkola Vanhajaama.

Pekko * 15.3.1843 *do* † 26.12.1887 *do.*

Antti * 4.3.1846 *do.*

Martti * 18.4.1849 *do* † 3.6.1928 Metsäpirtti Vanhajaama.

Katarina * 18.9.1852 Sakkola Vanhajaama.

Matti * 23.8.1855 *do* † 1900-luku Metsäpirtti Vanhajaama.

Taulu 57

Hanna Peltonen * 1.12.1815 Sakkola Vanhajaama † 10.6.1860 Sakkola Saaroinen. Taulu 54.⁴ ∞ 9.4.1843

Kaapre Hyytiä * 30.1.1818 *do* † 30.5.1847 Laatokka. ∞ 28.4.1850 **Mikko Vaskelainen** * 4.1.1822 Sakkola Lapanainen † 24.12.1901 Sakkola Vanhajaama.

Maria Hyytiä * 1843 Sakkola Saaroinen † 3.12.1907 Metsäpirtti Viisjoki.

Liisa Hyytiä * 15.10.1847 Sakkola Vanhajaama † 19.8.1848 *do.*

²RK 1831/139-44/157-64/224-75/226-80/283-synt-vih-isojako

³RK 1817/58-31/139-55/176-75/226-80/284-90/366-LK 1844/236-isojako

⁴RK 1817/58-30/143&139-44/133&164-55/151-LK 1842/248-synt-vih

Liisa Vaskelainen * 3.9.1852 Sakkola Saaroinen † 16.4.1857 *do*.

Taulu 58

Matti Peltonen * 8.9.1818 Sakkola Jaama † 1.7.1866 *do*. Taulu 54. Talonpoika.¹ ∞ 12.1.1845 **Helena Tuokko** * 21.6.1822 Sakkola Koukunniemi † 21.1.1875 Sakkola Vanhajaama.

Hanna * 4.2.1847 Sakkola Jaama † 28.12.1898 *do*.

Maria * 7.4.1849 *do* † 24.6.1918 Metsäpirtti Vanhajaama.

Pauli * 22.3.1851 Sakkola Vanhajaama.

Anna * 2.10.1853 *do*.

Elisabeth * 18.1.1856 *do*.

Liisa * 4.4.1857 *do*.

Heikki * 5.2.1859 *do* † 20.7.1918 Metsäpirtti Vanhajaama.

Aune Peltonen

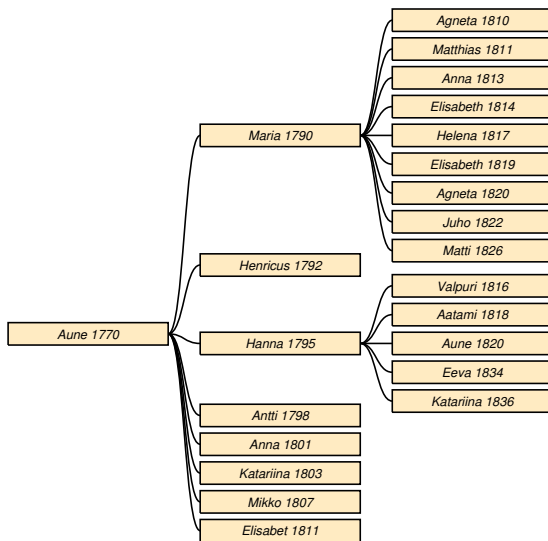

Taulu 59

Aune Peltonen * 19.7.1770 Sakkola Jama † 24.6.1830 Rautu Korlee. Taulu 8.² ∞ 26.12.1788

Matti Pusa * 12.1.1763 *do* † 19.1.1812 *do*.

Maria * 20.1.1790 *do* † 7.9.1832 Rautu Vehmainen. Taulu 60.

Henricus * 12.11.1792 Rautu Korlee † 18.11.1794 *do*.

Hanna * 18.4.1795 *do* † 19.5.1855 Rautu Kaskaala. Taulu 61.

Antti * 26.2.1798 Rautu Korlee † 2.12.1800 *do*.

Anna * 11.3.1801 *do*.

Katariina * 25.11.1803 *do*.

Mikko * 24.9.1807 *do*.

Elisabet * 20.3.1811 *do* † 9.8.1819 *do*.

Taulu 60

Maria Pusa * 20.1.1790 Rautu Korlee † 7.9.1832 Rautu Vehmainen. vattens. Taulu 59.³ ∞ 27.12.1808

Mikko Kuoppa * 24.2.1790 Rautu Vehmais † 23.2.1851 *do*.

Agneta * 20.2.1810 Rautu Vehmainen † 19.8.1810 Rautu vehmainen.

Matthias * 19.6.1811 Rautu Vehmainen † 25.2.1813 *do*.

Anna * 28.5.1813 *do* † 27.8.1816 *do*.

Elisabeth * 31.12.1814 Rautu Vehmais † 30.8.1816 Rautu Vehmainen.

Helena * 24.1.1817 *do* † 28.2.1851 Rautu Kuninkaanselkä.

Elisabeth * 12.2.1819 Rautu Vehmais † 23.2.1819 Rautu Vehmainen.

Agneta * 7.4.1820 *do* † 9.3.1821 *do*.

Juho * 22.2.1822 *do* † 5.6.1868 Pietari.

Matti * 22.9.1826 Rautu Vehmainen † 12.12.1859 Raumo.

Taulu 61

Hanna Pusa * 18.4.1795 Rautu Korlee † 19.5.1855 Rautu Kaskaala. hets feber. Taulu 59.⁴ ∞ 26.12.1814

Mikko Kiippa * 24.1.1788 *do*. ∞ 19.1.1834 **Salomon Härkönen** * 14.7.1807 Rautu Vehmainen.

Valpuri Kiippa * 1.2.1816 Rautu Kaskaala † 31.12.1845 *do*.

Aatami Kiippa * 11.4.1818 *do* † 6.6.1833 *do*.

Aune Kiippa * 14.6.1820 *do*.

Eeva Härkönen * 25.9.1834 *do*.

Katariina Härkönen * 5.2.1836 *do* † 11.11.1855 *do*.

¹RK 1831/139-55/176-64/225-synt (8.1.1818)

²RK 1799/kuva57-1813/60-25/60-synt (äiti Maria Hämäläinen ?)-viih

³synt-viih-kuol (41 v)

⁴synt-viih-kuol (60 v 1 kk 1 pv)

Maria Peltonen

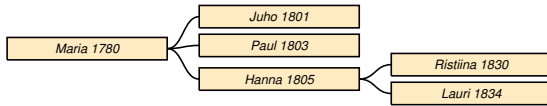

Taulu 62

Maria Peltonen * 29.2.1780 Sakkola Jama † 14.5.1807 Sakkola Riiska. Taulu 8.¹ ∞ 26.12.1798 **Aatami Lämsä** * 1772 *do* † 4.4.1809 *do*.

Juho * 31.7.1801 *do* † 18.9.1801 *do*.

Paul * 16.1.1803 *do* † 30.12.1803 *do*.

Hanna * 22.9.1805 *do*. Taulu 63.

Taulu 63

Hanna Lämsä * 22.9.1805 Sakkola Riiska. Taulu 62.² ∞ 14.11.1830 **Taavi Lemmetty** * 1778 Sakkola Lapanainen † 5.1.1834 *do*. ∞ N. N.

Ristiina Lemmetti * 12.11.1830 *do*.

Lauri Lemmetti * 2.9.1834 *do* † 1.4.1912 Metsäpirtti Joentaka.

Anna Peltonen

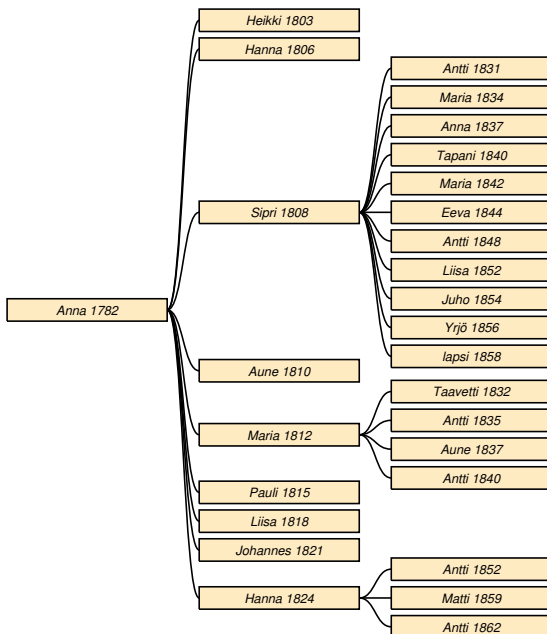

Taulu 64

Anna Peltonen * 22.5.1782 Sakkola Jaama † 4.4.1865 Rautu Dudenitz. Taulu 8.³ ∞ 28.12.1802 **Antti Nuija** * 30.10.1779 Rautu Dudenitsa † 6.1.1857 *do*.

Heikki * 12.12.1803 Rautu Dudenitz † 4.11.1807 *do*.

Hanna * 18.5.1806 *do* † 3.7.1806 *do*.

Sipri * 5.3.1808 Rautu Dudenitsa † 26.5.1875 Rautu Palkeala. Taulu 65.

Aune * 11.2.1810 Rautu Dudenitsa † 18.2.1866 Rautu Kaskaala.

Maria * 24.11.1812 Rautu Dudenitz † 16.5.1840 Rautu Korlee. Taulu 66.

Pauli * 21.9.1815 Rautu Dudenitz † 4.12.1820 *do*.

Liisa * 9.7.1818 *do* † 1.8.1823 *do*.

Johannes * 28.6.1821 *do* † 6.1.1823 *do*.

Hanna * 14.9.1824 Rautu Dudenitsa. Taulu 67.

Taulu 65

Sipri Nuija * 5.3.1808 Rautu Dudenitsa † 26.5.1875 Rautu Palkeala. Taulu 64.⁴ ∞ 27.12.1829 **Liisa Marttinen** * 6.4.1808 Rautu Variksela † 15.3.1851 Rautu Dudenitsa. ∞ 1852 **Maria Hympyrä** * 14.6.1828 Rautu Palkeala.

Antti * 12.6.1831 Rautu Dudenitsa.

Maria * 20.1.1834 *do*.

Anna * 20.7.1837 *do*.

Tapani * 12.4.1840 *do*.

Maria * 26.1.1842 *do* † 2.10.1899 Sakkola Vanha-jaama.

Eeva * 25.12.1844 Rautu Dudenitsa.

Antti * 18.4.1848 *do* † 21.1.1909 Rautu Palkeala.

Liisa * 19.2.1852 Rautu Dudenitsa.

Juho * 9.5.1854 *do*.

Yrjö * 24.5.1856 *do*.

lapsi * 10.8.1858 *do* † 10.8.1858 *do*.

Taulu 66

Maria Nuija * 24.11.1812 Rautu Dudenitz † 16.5.1840 Rautu Korlee. barnsb. Taulu 64.⁵ ∞ 26.12.1830 **Tapani Miina** * 26.9.1799 *do*.

Taavetti * 12.1.1832 *do*.

Antti * 2.7.1835 *do*.

Aune * 2.5.1837 *do*.

Antti * 16.5.1840 *do*.

¹synt-vih-kuol (35 v)

²RK 1819/121-31/65-synt

³synt-vih (Raudun kirjat)

⁴vih-LeenaHelenius-Huttunen

⁵RK 1834/69-synt-vih (26.12.1830 B sn Staffan Davs Miina, Korlee)-kuol (27 v 5 kk)

Taulu 67

Hanna Nuija * 14.9.1824 Rautu Dudenitza. Taulu 64.¹ ∞ 26.12.1841 **Yrjö Pusa** * 21.5.1813 *do* † 29.11.1856 *do.* ∞ 13.12.1857 **Tahvo Peltonen** * 3.6.1815 Sakkola Jaama † 5.10.1870 Sakkola Viisjoki. Taulu 131.

Antti Pusa * 3.11.1852 Rautu Dudenitza † 10.11.1852 *do.*

Matti Peltonen * 31.1.1859 Sakkola Viisjoki † 15.3.1918 Metsäpirtti Neusaari.

Antti Peltonen * 18.10.1862 Sakkola Viisjoki † 20.10.1862 *do.*

Taulu 70

Tuomas Susi * 15.10.1791 Sakkola Metsäpirtti kk † 21.3.1824 *do.* lungs. Taulu 68. Bonde.⁴ ∞ 26.12.1818 **Maria Hyytiä** * 20.7.1797 Sakkola Saaroinen † 8.2.1844 Sakkola Metsäpirtti.

Aune * 21.11.1819 *do* † 11.6.1840 Sakkola Metsäpirtti kk.

Helena * 26.2.1823 *do* † 29.12.1872 *do.*

Pekka Susi

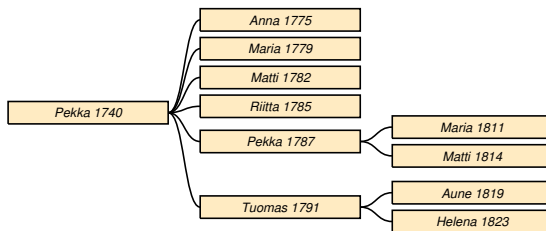

Taulu 68

Pekka Susi * 1740 Sakkola Metsäpirtti † 22.3.1798 *do.* hitsig feber. Taulu 9. Bonde.² ∞ 28.12.1774 **Aune Tuokko** * 26.1.1752 Sakkola Kosela † 1.3.1813 Sakkola Metsäpirtti.

Anna * 1775 *do* † 26.4.1795 *do.*

Maria * 23.2.1779 *do* † 18.8.1785 *do.*

Matti * 26.3.1782 *do* † 3.6.1794 *do.*

Riitta * 11.3.1785 *do* † 12.2.1787 *do.*

Pekka * 10.12.1787 *do* † 15.5.1816 *do.* Taulu 69.

Tuomas * 15.10.1791 Sakkola Metsäpirtti kk † 21.3.1824 *do.* Taulu 70.

Taulu 69

Pekka Susi * 10.12.1787 Sakkola Metsäpirtti † 15.5.1816 *do.* lungs. Taulu 68.³ ∞ **Aune Kuoppa** * 25.12.1788 Sakkola Metsäpirtti kk † 25.3.1841 *do.*

Maria * 30.3.1811 *do* † 4.7.1814 Sakkola Metsäpirtti.

Matti * 1.3.1814 *do* † 10.6.1821 *do.*

¹RK 1855/181-64/247-75/249-90/489&295 (v. 1895/s 295)-vih

²RK 1748-65-83/49-HK 1754/570-vih-kuol (50 v, bonde)

³RK 1783/49-97/61-1819/102-synt-kuol (i Metsäp begr, 29 v)

⁴RK 1819/102-synt-kuol (30 v)

Anna Peltonen

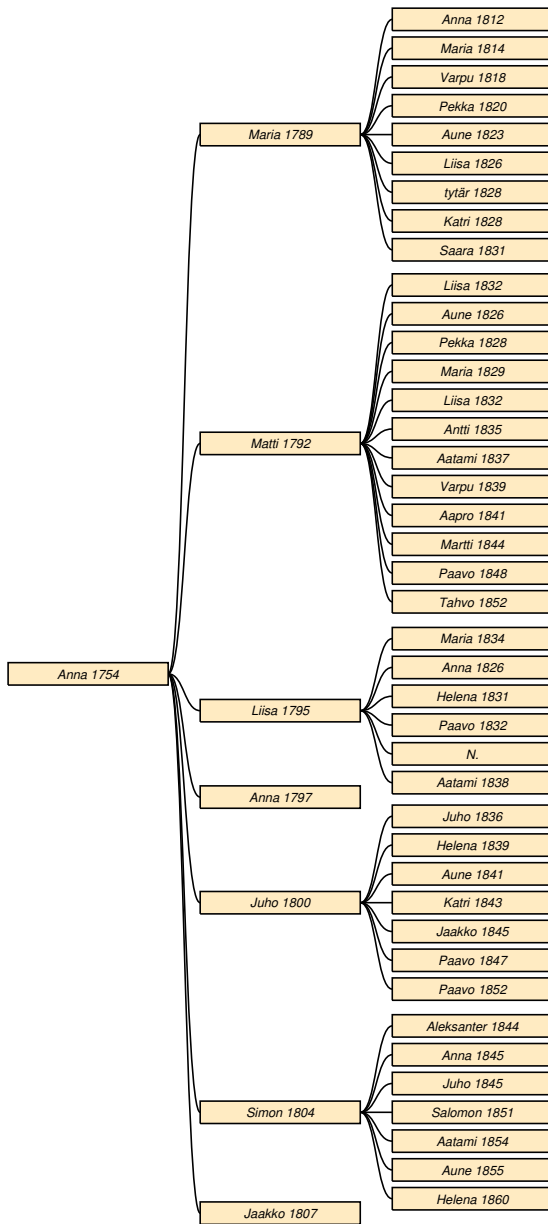

Taulu 71

Anna Peltonen * 22.6.1754 Sakkola Jaama † 26.3.1849 *do.* alderut. Taulu 10.¹ ∞ 27.12.1786 **Aatami Hinkkanen** * 8.3.1754 *do* † 11.5.1808 *do.*

Maria * 28.8.1789 Sakkola Jama † 29.9.1864 Sakkola Neusaari. Taulu 72.

Matti * 13.2.1792 Sakkola Jaama † 17.9.1861 *do.* Taulu 73.

Liisa * 28.1.1795 *do* † 24.1.1860 Sakkola Joentaka. Taulu 74.

Anna * 21.2.1797 Sakkola Jaama † 20.10.1856 Sakkola Vanhajaama.

Juho * 3.11.1800 Sakkola Jaama † 28.2.1859 Sakkola Vanhajaama. Taulu 75.

Simon * 15.5.1804 Sakkola Jaama † 16.7.1864 Sakkola Vanhajaama. Taulu 76.

Jaakko Peltonen * 24.7.1807 *do* † 10.4.1808 *do.*

Taulu 72

Maria Hinkkanen * 28.8.1789 Sakkola Jama † 29.9.1864 Sakkola Neusaari. Taulu 71.² ∞ 7.5.1811

Pekka Kemppi * 1775 *do* † 1800-luku *do.*

Anna * 1812 *do* † 9.5.1863 Sakkola Petäjärvi.

Maria * 1814 Sakkola Neusaari.

Varpu * 21.4.1818 *do* † 5.11.1883 *do.*

Pekka * 16.4.1820 *do.*

Aune * 12.11.1823 *do* † 1833 *do.*

Liisa * 19.3.1826 *do* † 15.12.1832 *do.*

tytär * 6.1.1828 *do* † 6.1.1828 *do.*

Katri * 15.11.1828 *do* † 16.11.1832 *do.*

Saara * 18.9.1831 *do* † 16.11.1832 *do.*

Taulu 73

Matti Hinkkanen * 13.2.1792 Sakkola Jaama † 17.9.1861 *do.* Taulu 71. Loinen, rälssilampuoti.³ ∞ 26.12.1825 **Anna Nuora** * 11.1.1806 Sakkola Kounniemi † 5.4.1881 Sakkola Jaama.

Liisa * 18.10.1832 *do* † Sakkola Saaroinen.

Aune * 25.9.1826 Sakkola Jaama † 20.3.1866 Sakkola Lapanainen.

Pekka * 25.5.1828 Sakkola Jaama † 8.8.1900 Sakkola Viisjoki.

Maria * 26.11.1829 Sakkola Jaama † Sakkola Viikkala.

Liisa * 17.10.1832 Sakkola Jaama † 1900-luku Metsäpirtti Saaroinen.

Antti * 1.1.1835 Sakkola Jaama † 1844 *do.*

Aatami * 22.3.1837 Sakkola Vanhajaama † 21.8.1901 Sakkola Viisjoki.

Varpu * 2.5.1839 Sakkola Jaama † 2.2.1876 Sakkola Lapanainen.

Aapro * 18.9.1841 Sakkola Jaama † 22.2.1896 Sakkola Viisjoki.

Martti * 26.9.1844 Sakkola Jaama † 6.1.1850 *do.*

Paavo * 9.5.1848 *do* † 14.10.1849 *do.*

Tahvo * 5.1.1852 *do* † 22.12.1918 Metsäpirtti Viisjoki.

¹RK 1797/35-1817/57-44/159-kuol (96 v)-Hinkkaset/7740

²RK 1797/35-Hinkkaset/7741

³RK 1817/57-Ella Hinkkanen-Hinkkaset/7740

Taulu 74

Liisa Hinkkanen * 28.1.1795 Sakkola Jaama † 24.1.1860 Sakkola Joentaka. Taulu 71.¹ ∞ 19.8.1825 **Martti Kallonen** * 22.1.1790 *do* † 29.3.1834 *do*. ∞ 25.10.1835 **Pekka Luukko** * 17.5.1809 Sakkola Røykkylä † 20.8.1866 Sakkola Joentaka.

Maria Kallonen * 8.5.1834 *do*.

Anna Kallonen * 11.10.1826 *do*.

Helena Kallonen * 6.1.1831 *do*.

Paavo Kallonen * 16.2.1832 *do* † 1835 *do*.

N. N.

Aatami Luukko * 17.2.1838 *do* † 1838 *do*.

Aatami * 1854 Sakkola Vanhajaama † 13.10.1861 *do*.

Aune * 7.10.1855 *do*.

Helena * 6.6.1860 *do* † 4.11.1860 *do*.

Taulu 75

Juho Hinkkanen * 3.11.1800 Sakkola Jaama † 28.2.1859 Sakkola Vanhajaama. Taulu 71. Lampuuti.² ∞ 7.2.1839 **Maria Eeva** * 20.3.1812 Sakkola Saarois † 4.4.1856 Sakkola Vanhajaama.

Juho * 1.12.1836 Sakkola Saaroinen † 11.6.1909 Metsäpirtti Saaroinen.

Helena * 25.10.1839 Sakkola Vanhajaama † 7.10.1920 Metsäpirtti Vanhajaama.

Aune * 14.8.1841 Sakkola Vanhajaama † 17.4.1870 Sakkola Saaroinen.

Katri * 22.4.1843 Sakkola Vanhajaama † 29.2.1924 Metsäpirtti Vanhajaama.

Jaakko * 28.4.1845 Sakkola Vanhajaama † 17.4.1907 Metsäpirtti Vanhajaama.

Paavo * 15.9.1847 Sakkola Saaroinen † 26.9.1847 *do*.

Paavo * 4.7.1852 *do* † 16.7.1852 *do*.

Taulu 76

Simon Hinkkanen * 15.5.1804 Sakkola Jaama † 16.7.1864 Sakkola Vanhajaama. Taulu 71. Rälssilampuuti.³ ∞ 4.2.1839 **Aune Kautiainen** * 3.6.1822 Sakkola Metsäpirtti † 7.5.1839 Sakkola Vanhajaama. ∞ 27.12.1840 **Varpu Suikkanen** * 30.8.1819 Sakkola Vixalax † 27.12.1840 Sakkola Vanhajaama. ∞ 26.12.1842 **Maria Haapsaari** * 16.3.1821 Sakkola Haapsaari † 6.2.1891 Sakkola Viisjoki.

Aleksanter * 7.1.1844 Sakkola Vanhajaama † 13.10.1861 *do*.

Anna * 4.12.1845 *do* † 29.9.1849 *do*.

Juho * 4.12.1845 *do* † 1846 *do*.

Salomon * 23.10.1851 *do* † 22.1.1913 Metsäpirtti Viisjoki.

¹RK 1817/57-55/32 (s. 28.4.1797)-Hinkkaset/7740

²RK 1817/57-30/140-75/181-Hinkkaset/8000

³RK 1817/57-31/140-Hinkkaset/8140

Nuutti Peltonen

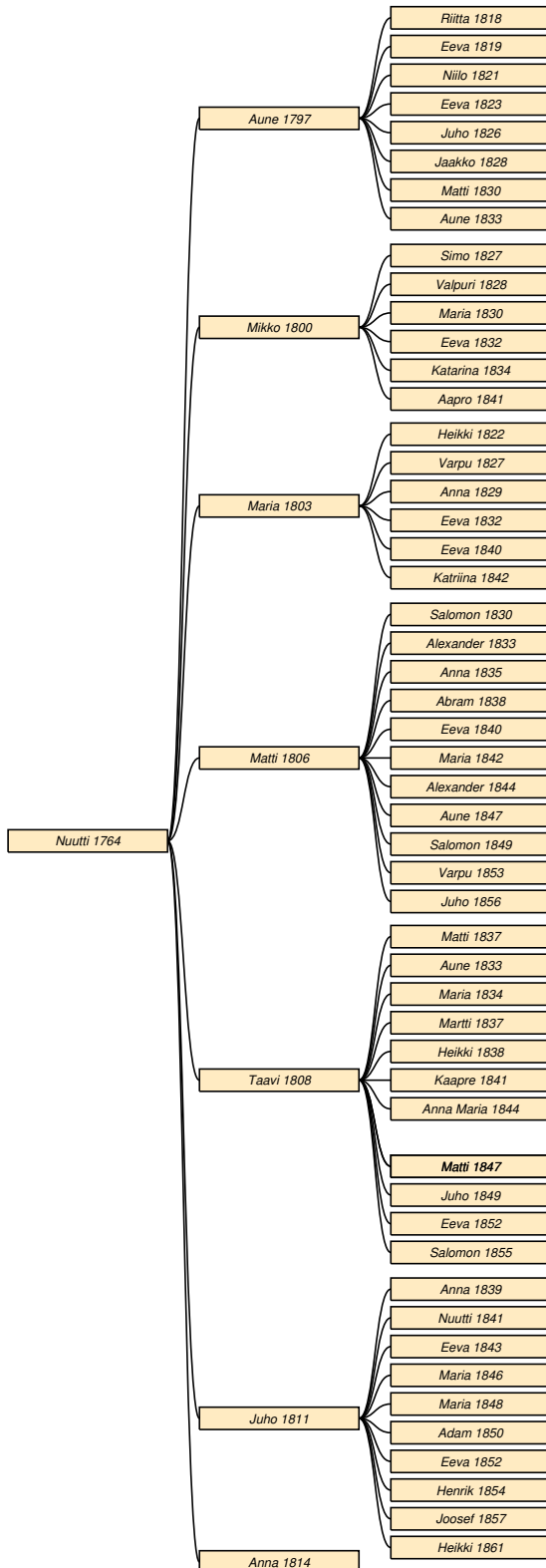

Taulu 77

Nuutti Peltonen * 1764 Sakkola Jaama † 24.1.1842 do. Taulu 10. Bonde.¹ ∞ 26.12.1795 **Eeva Ahtiainen** * 10.11.1774 do † 11.2.1861 do.

Aune * 20.1.1797 do † 14.3.1833 Rautu Huhti. Taulu 78.

Mikko * 5.3.1800 Sakkola Jaama † 28.6.1859 do. Taulu 79.

Maria * 25.1.1803 do † 9.6.1872 Sakkola Viisjoki. Taulu 80.

Matti * 13.3.1806 Sakkola Jaama † 22.2.1859 do. Taulu 81.

Taavi * 14.9.1808 do † 28.11.1877 Sakkola Vanha-jaama. Taulu 82.

Juho * 6.4.1811 Sakkola Jaama † 11.11.1890 Sakkola Saaroinen. Taulu 83.

Anna * 13.11.1814 Sakkola Jaama † 17.3.1816 do.

Taulu 78

Aune Peltonen * 20.1.1797 Sakkola Jaama † 14.3.1833 Rautu Huhti. Taulu 77.² ∞ 29.12.1816

Matti Sappinen * 14.4.1798 do † 25.4.1857 do.

Riitta * 20.1.1818 do † 2.6.1818 do.

Eeva * 5.9.1819 do † 17.6.1820 do.

Niilo * 8.4.1821 do † 30.3.1892 do.

Eeva * 7.10.1823 do † 4.10.1894 Rautu Kärnsälä.

Juho * 10.1.1826 Rautu Huhti † 12.12.1900 Rautu Mäkrä.

Jaakko * 6.3.1828 Rautu Huhti † 3.1.1905 do.

Matti * 7.8.1830 do † 24.7.1833 do.

Aune * 1.3.1833 do † 15.3.1833 do.

Taulu 79

Mikko Peltonen * 5.3.1800 Sakkola Jaama † 28.6.1859 do. Taulu 77.³ ∞ 26.12.1820 **Maria Meskanen** * 12.6.1796 Sakkola Vilakkala † 24.7.1821 Sakkola Jaama. ∞ 26.12.1825 **Aune Eeva** * 10.12.1799 Sakkola Kosela † 1.12.1868 Sakkola Jaama.

Simo * 3.4.1827 do † 27.12.1900 Sakkola Korhola-jaama.

Valpuri * 26.11.1828 Sakkola Jaama † 24.1.1866 Rautu Kärnsälä.

Maria * 31.3.1830 Sakkola Jaama † 1.12.1830 do.

Eeva * 1.2.1832 do † 4.4.1868 Sakkola Koukunnie-mi.

Katarina * 21.5.1834 Sakkola Jaama † 22.6.1878 do.

¹RK 1797/35-1810/57-17/61-31/139-vih

²RK 1817/57 (vih Rautuun)-synt-kuol (36 v)

³RK 1819/61-31/139-44/158-55/177-synt-vih

Aapro * 16.10.1841 *do* † 11.6.1918 Metsäpirtti Saaronen.

Taulu 80

Maria Peltonen * 25.1.1803 Sakkola Jaama † 9.6.1872 Sakkola Viisjoki. Taulu 77.¹ ∞ 26.12.1822 **Simo Ahtiainen** * 27.11.1794 Sakkola Jaama † 16.8.1835 Sakkola Viisjoki. ∞ 3.11.1839 **Yrjö Haapsaari** * 12.5.1806 Sakkola Petäjärvi † 24.3.1860 Sakkola Viisjoki.

Heikki Ahtiainen * 5.10.1822 *do* † 26.3.1863 *do*.
Varpu Ahtiainen * 24.2.1827 Sakkola Jaama.
Anna Ahtiainen * 25.8.1829 *do* † 30.3.1908 Metsäpirtti Hatakkala.
Eeva Ahtiainen * 18.4.1832 Sakkola Viisjoki.
Eeva Haapsaari * 6.11.1840 *do* † 15.12.1893 *do*.
Katriina Haapsaari * 29.10.1842 *do* † 1916 *do*.

Taulu 81

Matti Peltonen * 13.3.1806 Sakkola Jaama † 22.2.1859 *do*. Taulu 77.² ∞ 28.12.1828 **Katri Kiuru** * 5.2.1812 Rautu Korlee † 20.12.1881 Sakkola Jaama.
Salomon * 29.11.1830 *do* † 7.11.1835 Sakkola Vanhajaama.
Alexander * 25.1.1833 Sakkola Jaama † 26.3.1835 Sakkola Vanhajaama.
Anna * 9.4.1835 Sakkola Jaama † 15.12.1836 Sakkola Vanhajaama.
Abram * 2.1.1838 Sakkola Jaama † 24.4.1860 *do*.
Eeva * 16.4.1840 *do* † 24.7.1911 Metsäpirtti kk 3.
Maria * 23.9.1842 Sakkola Jaama † 26.9.1915 Metsäpirtti Saaronen.
Alexander * 3.11.1844 Sakkola Jaama.
Aune * 9.4.1847 *do* † 20.9.1920 Metsäpirtti Saaronen.
Salomon * 1.9.1849 Sakkola Jaama † 6.6.1862 Sakkola Vanhajaama.
Varpu * 7.11.1853 *do* † 30.6.1921 Metsäpirtti Saaronen.
Juho * 13.3.1856 Sakkola Jaama.

Taulu 82

Taavi Peltonen * 14.9.1808 Sakkola Jaama † 28.11.1877 Sakkola Vanhajaama. Taulu 77. Talonpoika.³ ∞ 26.12.1830 **Liisa Hatakka** * 16.1.1813 Sakkola Korhola † 20.1.1883 Sakkola Jaama.
Matti * 16.4.1837 Sakkola Vanhajaama.

Aune * 21.1.1833 *do* † 13.3.1833 *do*.
Maria * 21.3.1834 *do* † 8.5.1836 *do*.
Martti * 16.4.1837 *do* † 12.5.1837 *do*.
Heikki * 15.8.1838 Sakkola Jaama † 2.10.1875 Sakkola Vanhajaama.
Kaapre * 30.1.1841 Sakkola Jaama † 26.2.1888 *do*.
Anna Maria * 6.1.1844 *do* † 2.12.1912 Metsäpirtti Saaronen.
Matti * 23.3.1847 Sakkola Jaama † 22.5.1880 Sakkola Vanhajaama.
Matti * 23.3.1847 Sakkola Jaama † 22.5.1880 Sakkola Vanhajaama.
Juho * 22.11.1849 Sakkola Jaama † 25.3.1879 Sakkola Vanhajaama.
Eeva * 20.9.1852 Sakkola Jaama † 15.6.1888 Sakkola Hatakkala.
Salomon * 21.1.1855 Sakkola Jaama † 10.12.1918 Metsäpirtti Vanhajaama.

Taulu 83

Juho Peltonen * 6.4.1811 Sakkola Jaama † 11.11.1890 Sakkola Saaronen. Taulu 77. Talonlinen.⁴ ∞ 26.12.1837 **Aune Peltonen** * 29.5.1816 Sakkola Saarois † 31.10.1879 Sakkola Vanhajaama.
Anna * 10.2.1839 *do* † 17.3.1887 *do*.
Nuutti * 10.1.1841 Sakkola Jaama † 27.9.1895 Sakkola Martinkorhola.
Eeva * 3.8.1843 Sakkola Vanhajaama.
Maria * 29.1.1846 *do* † 16.5.1848 *do*.
Maria * 6.8.1848 Sakkola Jaama † 11.6.1920 Metsäpirtti Hatakkala.
Adam * 13.9.1850 Sakkola Vanhajaama † 30.4.1857 *do*.
Eeva * 26.12.1852 *do*.
Henrik * 3.10.1854 *do* † 12.5.1857 *do*.
Joosef * 15.5.1857 Sakkola Jaama † 9.2.1894 Sakkola Saaronen.
Heikki * 8.1.1861 *do* † 16.3.1922 Metsäpirtti Saaronen.

¹RK 1810/56-19/60-31/139-64/243-vih (perunkirjoitus 15.10.1838)

²RK 1817/57-31/139-55/178-synt-vih

³RK 1810/57-31/139-64/226-vih-kuol (69 v)

⁴RK 1831/139-55/178-80/290-90/364

Aune Peltonen

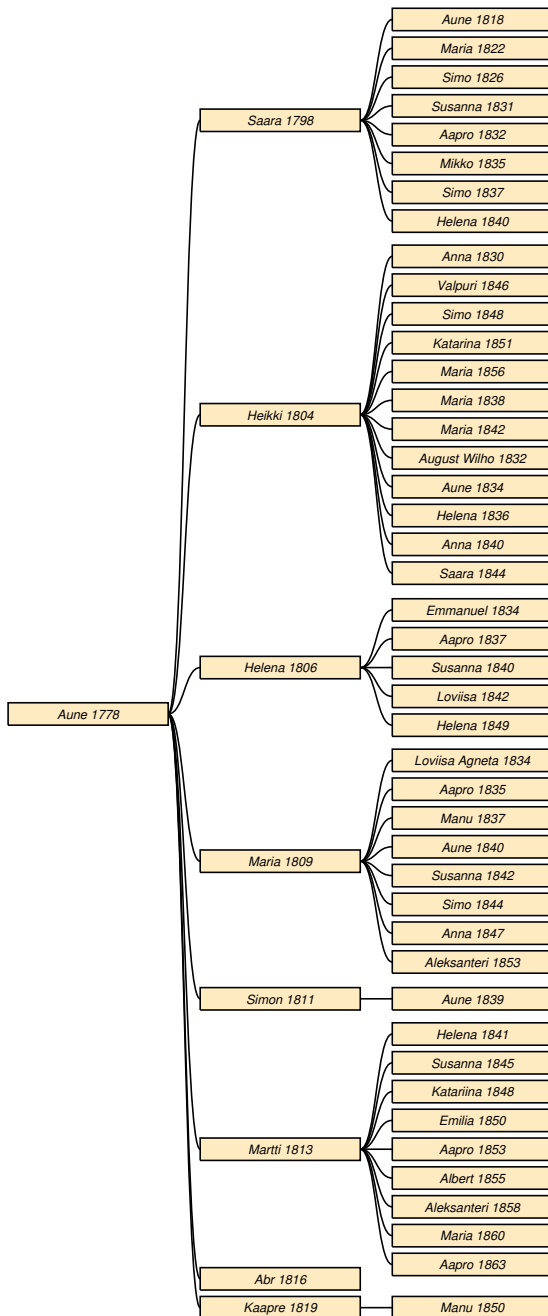

Taulu 84

Aune Peltonen * 28.2.1778 Sakkola Jama † 31.3.1844 Sakkola Hatakkala. Taulu 10. 17780228p2.¹ ∞ 28.12.1796 **Simo Hatakka** * 29.11.1772 Sakkola Korhola † 3.12.1833 Sakkola Hatakkala.

¹RK 1797/35&58-10/90-19/96-30/12-44/12-synt-vihityt

Saara * 20.12.1798 Sakkola Korhola † 1858 Sakkola Sunikkala? Taulu 85.

Heikki * 14.11.1804 Sakkola Korhola † 27.11.1857 Sakkola Hatakkala. Taulu 86.

Helena * 22.12.1806 Sakkola Korhola † 30.3.1876 Sakkola Jaama. Taulu 87.

Maria * 7.5.1809 Sakkola Korhola † 28.4.1880 Sakkola Saaronen. Taulu 88.

Simon * 1.6.1811 Sakkola Korhola † 19.8.1841 Sakkola Hatakkala. Taulu 89.

Martti * 21.10.1813 Sakkola Korhola † 10.10.1887 Sakkola Hatakkala. Taulu 90.

Abr * 1816 Sakkola Korhola.

Kaapre * 7.7.1819 Sakkola Hatakkala † 24.4.1879 Sakkola Martinkorhola. Taulu 91.

Taulu 85

Saara Hatakka * 20.12.1798 Sakkola Korhola † 1858 Sakkola Sunikkala? Taulu 84.² ∞ 28.12.1817

Martti Korkka * 1.2.1792 Sakkola Korhola † 30.11.1865 Sakkola Sunikkala.

Aune * 6.6.1818 *do* † 1.1.1887 *do*.

Maria * 20.4.1822 *do* † 6.9.1856 Sakkola Jaama.

Simo * 4.9.1826 Sakkola Sunikkala † 1820-luku *do*.

Susanna * 10.7.1831 *do* † 4.2.1861 Sakkola Sunikkala?

Aapro * 7.6.1832 Sakkola Sunikkala † 4.9.1908 Metsäpirtti Sunikkala.

Mikko * 10.10.1835 Sakkola Sunikkala † 18.6.1885 *do*.

Simo * 15.4.1837 *do* † 19.6.1840 *do*.

Helena * 23.7.1840 *do* † 16.3.1843 *do*.

Taulu 86

Heikki Hatakka * 14.11.1804 Sakkola Korhola † 27.11.1857 Sakkola Hatakkala. Taulu 84. Häradsdomar.³ ∞ 27.12.1829 **Kaarina Laulajainen** * 3.7.1810 Sakkola Taipale † 1.3.1880 Sakkola Hatakkala. Taulu 105.

Anna * 25.11.1830 *do*.

Valpuri * 26.2.1846 *do*.

Simo * 11.12.1848 *do* † 1877 *do*.

Katarina * 4.3.1851 *do* † 22.10.1898 Sakkola Viisjoki.

Maria * 6.5.1856 Sakkola Hatakkala.

Maria * 9.1.1838 *do* † 16.11.1840 *do*.

Maria * 1842 *do* † 10.10.1845 *do*.

August Wilho * 13.11.1832 *do* † 1890 *do*.

Aune * 17.8.1834 *do* † 2.1.1891 Sakkola

²RK 1810/90&77-19/83-30/119-44/134-synt-MAlialalo

³RK 1810/90-19/96-31/12-44/12-55/13-vih

Metsäpirtti kk.

Helena * 4.3.1836 Sakkola Hatakkala.

Anna * 30.1.1840 *do* † 30.9.1877 Sakkola Taipale.

Saara * 12.6.1844 Sakkola Hatakkala † 1900-luku.

Taulu 87

Helena Hatakka * 22.12.1806 Sakkola Korhola † 30.3.1876 Sakkola Jaama. Taulu 84.¹ ∞ 1828 **Matti Peltonen** * 9.3.1808 *do* † 1873 *do*. Taulu 129.

Emmanuel * 9.7.1834 *do* † 2.8.1863 *do*.

Aapro * 19.5.1837 *do* † 23.2.1911 Metsäpirtti Viisjoki.

Susanna * 20.1.1840 Sakkola Jaama † 30.6.1886 Sakkola Vanhajaama.

Loviisa * 17.12.1842 Sakkola Jaama † 24.9.1895 Sakkola Saaroinen.

Helena * 30.11.1849 Sakkola Jaama † 11.4.1893 Sakkola Viisjoki.

Taulu 88

Maria Hatakka * 7.5.1809 Sakkola Korhola † 28.4.1880 Sakkola Saaroinen. Taulu 84. Torpparin vmo.² ∞ 26.12.1832 **Kustaa Hämäläinen** * 10.2.1808 Sakkola Petäjärvi † 1.10.1865 Sakkola Saaroinen.

Loviisa Agneta * 11.2.1834 *do* † 5.7.1897 Sakkola Metsäpirtti.

Aapro * 1.6.1835 Sakkola Saaroinen † 10.6.1903 Metsäpirtti Saaroinen.

Manu * 13.2.1837 Sakkola Saaroinen † 11.5.1903 Metsäpirtti Saaroinen.

Aune * 7.3.1840 Sakkola Saaroinen † 6.2.1915 Metsäpirtti Martinkorhola.

Susanna * 26.5.1842 Sakkola Saaroinen † 27.2.1887 Sakkola Martinkorhola.

Simo * 30.9.1844 Sakkola Saaroinen † 20.3.1923 Metsäpirtti Saaroinen.

Anna * 13.9.1847 Sakkola Saaroinen.

Aleksanteri * 15.6.1853 *do* † 11.4.1919 Metsäpirtti Saaroinen.

Taulu 89

Simon Hatakka * 1.6.1811 Sakkola Korhola † 19.8.1841 Sakkola Hatakkala. Taulu 84.³ ∞ 24.12.1834 **Maria Tuokko** * 6.1.1816 Sakkola Kosela † 28.10.1845 Sakkola Hatakkala.

Aune * 24.x.1839 *do*.

Taulu 90

Martti Hatakka * 21.10.1813 Sakkola Korhola † 10.10.1887 Sakkola Hatakkala. umpitauti. Taulu 84. Talollinen, bonde.⁴ ∞ 26.12.1838 **Maria Tenkanen** * 16.1.1821 Sakkola Karhola † 5.6.1906 Metsäpirtti Hatakkala.

Helena * 16.6.1841 Sakkola Hatakkala † 10.2.1891 Sakkola Metsäpirtti.

Susanna * 24.6.1845 Sakkola Hatakkala † 1.5.1918 Metsäpirtti Martinkorhola.

Katariina * 9.3.1848 Sakkola Hatakkala.

Emilia * 17.1.1850 *do*.

Aapro * 4.5.1853 *do*.

Albert * 24.10.1855 *do*.

Aleksanteri * 16.6.1858 *do*.

Maria * 20.5.1860 *do*.

Aapro * 29.3.1863 *do*.

Taulu 91

Kaapre Hatakka * 7.7.1819 Sakkola Hatakkala † 24.4.1879 Sakkola Martinkorhola. Taulu 84. Bonde.⁵ ∞ **N. N.** ∞ 26.12.1844 **Loviisa Tenkanen** * 1.1.1824 Sakkola Karhola † 31.7.1860 Sakkola Hatakkala.

Manu * 26.3.1850 Sakkola Martinkorhola † 2.5.1899 *do*.

Helga Laulajainen

Taulu 92

Helga Laulajainen * 1750-luku Sakkola Taipale. Taulu 12.⁶ ∞ **N. N.**

¹RK 1810/90-19/96&62-31/141-64/229-75/232

²RK 1810/90-19/96-31/12&117-64/179-75/165-80/219

³RK 1810/90 - 1819/96-1830/12

⁴RK 1810/90-30/12-44/12-55/13-kuol

⁵RK 1830/12-44/12-55/13-64/15&106-75/111

⁶RK 1765

Maria Laulajainen

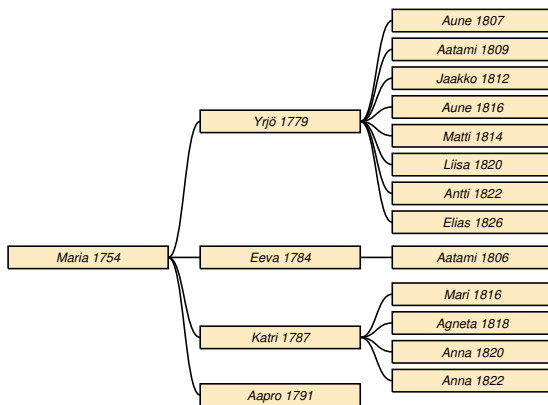

Taulu 93

Maria Laulajainen * 8.12.1754 Sakkola Taipale † 8.12.1804 Sakkola Kosela. Taulu 12.¹ ∞ 26.12.1777 **Aatami Eeva** * 1747 *do* † 14.10.1819 *do*.

Yrjö * 30.5.1779 *do* † 14.1.1851 *do*. Taulu 94.

Eeva * 28.10.1784 *do* † 11.9.1856 *do*. Taulu 95.

Katri * 10.11.1787 *do* † 1833 Viipuri. Taulu 96.

Aapro * 24.4.1791 Sakkola Kosela † 20.12.1805 *do*.

Taulu 94

Yrjö Eeva * 30.5.1779 Sakkola Kosela † 14.1.1851 *do*. Taulu 93.² ∞ 11.2.1806 **Maria Myöhänen** * 6.9.1784 Sakkola Koukuniemi † 1.11.1848 Sakkola Kosela.

Aune * 30.5.1807 *do*.

Aatami * 5.11.1809 *do* † 17.10.1873 *do*.

Jaakko * 5.3.1812 *do* † 25.3.1858 *do*.

Aune * 30.12.1816 *do*.

Matti * 25.11.1814 *do* † 16.1.1868 *do*.

Liisa * 25.5.1820 *do* † 10.1.1891 Sakkola Koukuniemi.

Antti * 20.3.1822 Sakkola Kosela † 4.3.1887 *do*.

Elias * 5.10.1826 *do* † 23.3.1848 *do*.

Taulu 95

Eeva Eeva * 28.10.1784 Sakkola Kosela † 11.9.1856 *do*. ålderdom. Taulu 93. Its.³ ∞ 26.12.1804 **Juho Tuokko** * 14.4.1781 *do* † 28.12.1807 *do*.

Aatami * 22.5.1806 *do*.

¹RK 1765-83/27-97/32-vih-kuol (50 v)-Eevakirja(218)

²RK 1783/27-97/32-1819/55-31/43-44/43-synt-vih

³RK 1783/27-97/32&33-1831/47-44/49-synt-vih-kuol (75 v)

Taulu 96

Katri Eeva * 10.11.1787 Sakkola Kosela † 1833 Viipuri. Taulu 93.⁴ ∞ 26.12.1816 **Matti Meskanen** * 19.9.1790 Sakkola Vilakkala † 1842 Konevitsa.

Mari * 1816 Sakkola Vilakkala † 12.1.1875 Pyhäjärvi Saaprua.

Agneta * 20.11.1818 Sakkola Vilakkala.

Anna * 3.3.1820 *do*.

Anna * 23.3.1822 *do* † 1.1.1895 Rautu Vehmainen.

Heikki Laulajainen

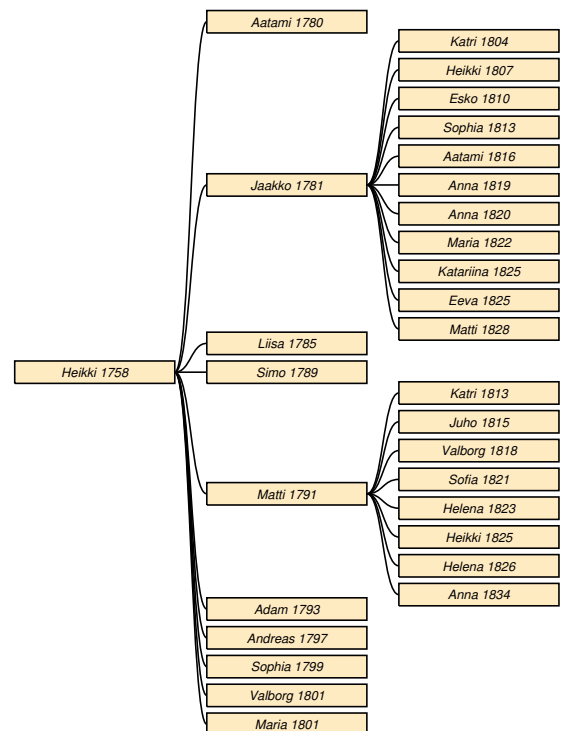

Taulu 97

Heikki Laulajainen * 17.8.1758 Sakkola Taipale † 19.11.1815 *do*. Taulu 12. Bonde.⁵ ∞ 1700-luku **Anna Myllärinen** * 1759 † 15.11.1789 *do*. ∞ 1790 **Kaarina Pekkanen** * 3.9.1768 Rautu Kåpåla † 1.7.1843 Sakkola Taipale.

Aatami * 25.12.1780 *do* † 1787 *do*.

Jaakko * 29.11.1781 *do* † 25.5.1848 *do*. Taulu 98.

Liisa * 13.3.1785 *do* † 1787 *do*.

Simo * 9.5.1789 *do* † 1789 *do*.

Matti * 5.2.1791 *do* † 11.3.1853 *do*. Taulu 99.

⁴RK 1783/27-97/32-1810/52-19/26-synt-vih-KimmoLaulajainen

⁵RK 1765-83/25-97/30-1810/48-synt-vih-kuol

Adam * 2.12.1793 *do* † 9.4.1800 *do*.
Andreas * 30.10.1797 *do* † 1798 *do*.
Sophia * 3.7.1799 *do* † 15.2.1800 *do*.
Valborg * 28.4.1801 *do* † 7.7.1802 *do*.
Maria * 28.4.1801 *do*.

Taulu 98

Jaakko Laulajainen * 29.11.1781 Sakkola Taipale † 25.5.1848 *do*. Taulu 97. Bondes son.¹ ∞ 1800-luku
Sara Lemmetty * 18.11.1784 † 7.10.1855 *do*.

Katri * 6.12.1804 *do* † 21.11.1806 *do*.
Heikki * 26.1.1807 *do* † 11.5.1843 *do*.
Esko * 16.8.1810 *do* † 8.2.1873 *do*.
Sophia * 13.6.1813 *do* † 29.2.1817 *do*.
Aatami * 9.4.1816 *do* † 23.6.1844 *do*.
Anna * 8.4.1819 *do* † *do*.
Anna * 28.5.1820 *do* † 17.7.1905 Metsäpirtti Kosela.
Maria * 15.7.1822 Sakkola Taipale † 21.10.1835 *do*.
Katariina * 4.3.1825 *do* † 5.8.1855 Sakkola Vilakala.
Eeva * 4.3.1825 Sakkola Taipale † 5.4.1891 Sakkola Kosela.
Matti * 3.11.1828 Sakkola Taipale † 17.4.1833 *do*.

Taulu 99

Matti Laulajainen * 5.2.1791 Sakkola Taipale † 11.3.1853 *do*. Taulu 97. Bondes son.² ∞ 26.12.1811 **Aune Tuokko** * 14.9.1792 Sakkola Riiska † 28.5.1856 Sakkola Taipale.

Katri * 11.6.1813 *do* † 9.3.1880 Wuolle.
Juho * 12.12.1815 Sakkola Taipale † 27.1.1851 *do*.
Valborg * 30.4.1818 *do* † 30.4.1889 *do*.
Sofia * 14.7.1821 *do* † 11.5.1867 Rautu Huhti 1.
Helena * 12.9.1823 Sakkola Taipale † *do*.
Heikki * 14.4.1825 *do* † 26.7.1825 *do*.
Helena * 30.5.1826 *do* † 23.7.1887 Sakkola Lohijoki.
Anna * 15.12.1834 Sakkola Taipale † 13.6.1889 Sakkola Lohijoki.

Pärtyyli Laulajainen

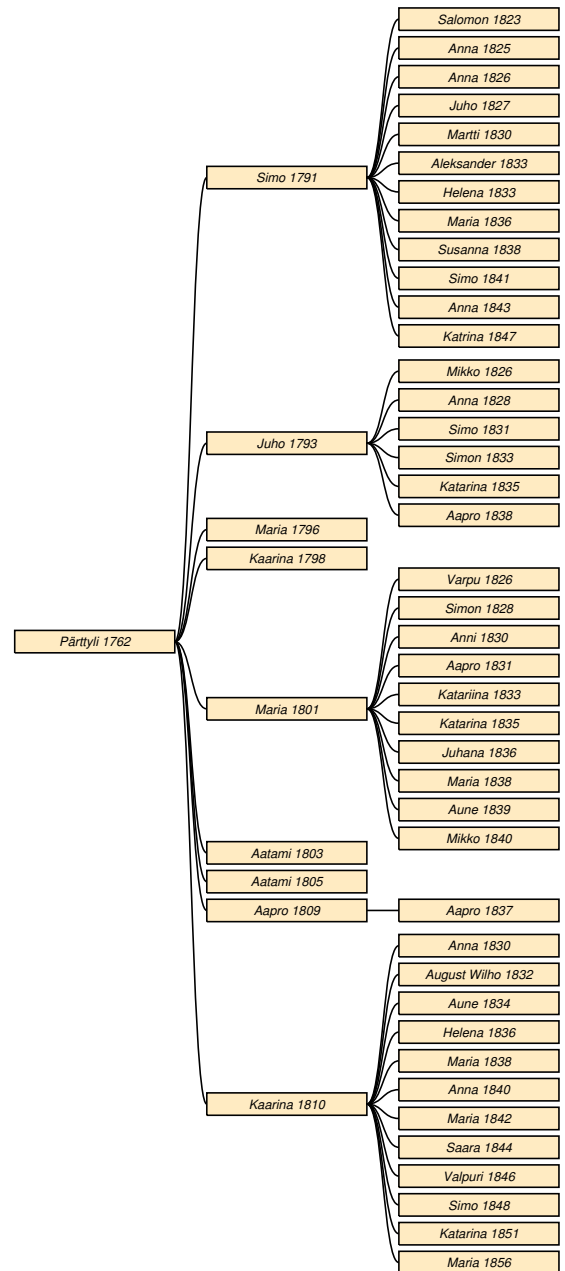

Taulu 100

Pärtyyli Laulajainen * 13.8.1762 Sakkola Taipale † 8.11.1815 *do*. Taulu 12. Bonde.³ ∞ 3.2.1790 **Anna Suikkanen** * 28.8.1770 Sakkola Röykkylä † 9.10.1836 Sakkola Taipale.

Simo * 25.4.1791 *do* † 1.12.1869 *do*. Taulu 101.

¹RK 1783/25-1797/30-1810/48-19/51-30/12-44/141-synt-MK 1827

²RK 1810/48-19/51-30/126-44/142-synt-vih-HK 1818/3094-MK 1827

³RK 1783/25-1810/48-19/51-30/127-55/161&110-synt (13.7.1762)-kuol

Juho * 28.11.1793 *do* † 1841 Sakkola Kosela. Taulu 102.

Maria * 16.2.1796 Sakkola Taipale † 3.6.1799 *do*.

Kaarina * 9.2.1798 *do* † 11.6.1803 *do*.

Maria * 31.3.1801 *do* † 30.4.1881 Sakkola Metsäpirtti kk. Taulu 103.

Aatami * 18.4.1803 Sakkola Taipale † 1803 *do*.

Aatami * 23.12.1805 *do* † 19.4.1826 *do*.

Aapro * 15.6.1809 *do* † 23.4.1872 *do*. Taulu 104.

Kaarina * 3.7.1810 *do* † 1.3.1880 Sakkola Hatakala. Taulu 105.

Taulu 101

Simo Laulajainen * 25.4.1791 Sakkola Taipale † 1.12.1869 *do*. Taulu 100. Landbonde.¹ ∞ 26.12.1822

Aune Hatakka * 13.3.1803 Sakkola Korhola † 20.11.1869 Sakkola Taipale. Taulu 118.

Salomon * 26.9.1823 *do* † 14.12.1892 *do*.

Anna * 4.2.1825 *do*.

Anna * 28.7.1826 *do* † 29.4.1840 *do*.

Juho * 10.4.1827 *do* † 18.2.1880 Sakkola Viisjoki.

Martti * 23.3.1830 Sakkola Taipale † 23.7.1913 Metsäpirtti Taipale.

Aleksander * 23.12.1833 Sakkola Taipale † 14.2.1910 Metsäpirtti Taipale.

Helena * 23.12.1833 Sakkola Taipale † 6.8.1865 Sakkola Koukunniemi.

Maria * 14.8.1836 Sakkola Taipale † 7.8.1897 Sakkola Metsäpirtti kk.

Susanna * 1838 Sakkola Taipale † 16.7.1855 *do*.

Simo * 2.1.1841 *do* † 13.6.1920 Metsäpirtti Taipale.

Anna * 7.4.1843 Sakkola Taipale † 16.7.1916 Metsäpirtti Kosela.

Katrina * 15.8.1847 Sakkola Taipale † 3.5.1919 Vuoksela?

Taulu 102

Juho Laulajainen * 28.11.1793 Sakkola Taipale † 1841 Sakkola Kosela. Taulu 100.² ∞ 26.12.1824 **Aune Tuokko** * 29.4.1800 *do* † 10.1.1856 *do*.

Mikko * 3.2.1826 *do* † 20.10.1875 *do*.

Anna * 20.2.1828 *do* † 7.4.1912 Sakkola Volossula.

Simo * 9.1.1831 Sakkola Kosela † 20.5.1832 *do*.

Simon * 10.4.1833 *do* † 1830-luku *do*.

Katarina * 7.11.1835 *do* † 4.1.1878 Sakkola Sunikkala.

Aapro * 20.9.1838 Sakkola Kosela † 28.8.1863 *do*.

Taulu 103

Maria Laulajainen * 31.3.1801 Sakkola Taipale † 30.4.1881 Sakkola Metsäpirtti kk. Taulu 100.³ ∞ 26.12.1823 **Tahvo Kuoppa** * 17.12.1801 *do* † 15.5.1869 *do*. Taulu 133.

Varpu * 13.2.1826 *do* † 5.3.1865 Sakkola Taipale.

Simon * 28.11.1828 Sakkola Metsäpirtti kk † 5.3.1886 *do*.

Anni * 1.3.1830 *do* † 15.3.1911 Metsäpirtti Tappari.

Aapro * 27.11.1831 Sakkola Metsäpirtti kk † 16.5.1902 *do*.

Katariina * 29.9.1833 *do* † 8.10.1834 *do*.

Katarina * 9.5.1835 *do* † 31.7.1859 Sakkola Vilakkala.

Juhana * 28.11.1836 Sakkola Metsäpirtti kk † 10.8.1889 *do*.

Maria * 19.4.1838 *do* † 8.4.1889 Sakkola Saaronen.

Aune * 30.6.1839 Sakkola Metsäpirtti kk † 14.2.1900 Sakkola Vilakkala.

Mikko * 24.8.1840 Sakkola Metsäpirtti kk † 9.1.1842 Sakkola Metsäpirtti.

Taulu 104

Aapro Laulajainen * 15.6.1809 Sakkola Taipale † 23.4.1872 *do*. Taulu 100. Bondes son.⁴ ∞ 9.12.1827 **Saara Peltonen** * 14.11.1796 Sakkola Jaama † 27.4.1870 Sakkola Taipale. Taulu 123.

Aapro * 18.7.1837 *do* † 27.3.1900 Pyhäjärvi Salitsanranta.

Taulu 105

Kaarina Laulajainen * 3.7.1810 Sakkola Taipale † 1.3.1880 Sakkola Hatakala. halvaus. Taulu 100.⁵ ∞ 27.12.1829 **Heikki Hatakka** * 14.11.1804 Sakkola Korhola † 27.11.1857 Sakkola Hatakala. Taulu 86.

Anna * 25.11.1830 *do*.

August Wilho * 13.11.1832 *do* † 1890 *do*.

Aune * 17.8.1834 *do* † 2.1.1891 Sakkola Metsäpirtti kk.

Helena * 4.3.1836 Sakkola Hatakala.

Maria * 9.1.1838 *do* † 16.11.1840 *do*.

Anna * 30.1.1840 *do* † 30.9.1877 Sakkola Taipale.

Maria * 1842 Sakkola Hatakala † 10.10.1845 *do*.

Saara * 12.6.1844 *do* † 1900-luku.

¹RK 1797/30-1819/51-30/127-44/142-55/161-64/202-synt-Reino-MK 1827-HK 1818/3094

²RK 1797/30-1819/51&57-30/47 (k. Laatokalla)-synt-vih

³RK 1810/48-30/90-44/94-55/110-64/125-75/127-synt-vihaas

⁴RK 1819/51-30/127-44/142-55/162-64/203

⁵RK 1810/48-19/51&96-31/12-44/12-55/13-64/12-75/12-synt-vih-kuol

Valpuri * 26.2.1846 *do.*
Simo * 11.12.1848 *do* † 1877 *do.*
Katarina * 4.3.1851 *do* † 22.10.1898 Sakkola Viisjoki.
Maria * 6.5.1856 Sakkola Hatakkala.

Simon Laulajainen

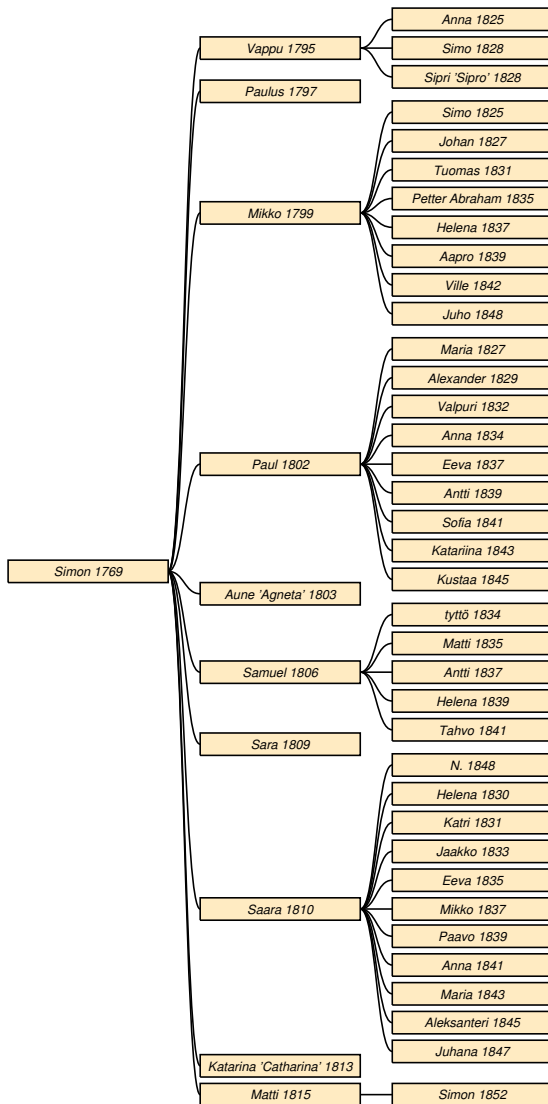

Taulu 106

Simon Laulajainen * 11.7.1769 Sakkola Taipale † 28.1.1829 *do.* Taulu 12. Bonde.¹ ∞ 26.12.1793 **Anna Loponen** * 2.8.1772 Rautu Kaskela † 25.1.1814 Sak-

kola Taipale. ∞ 26.7.1814 **Eva Pölläkkä** * 23.1.1787 Sakkola Haparainen † 10.12.1838 Sakkola Taipale?

Vappu * 17.1.1795 Sakkola Taipale † 30.3.1840 Sakkola Metsäpirtti. Taulu 107.

Paulus * 15.7.1797 Sakkola Taipale † 18.8.1802 *do.*

Mikko * 5.9.1799 *do* † 1850 Laatokka. Taulu 108.

Paul * 5.2.1802 Sakkola Taipale † 24.1.1846 *do.* Taulu 109.

Aune 'Agneta' * 1803 *do* † 15.11.1806 *do.*

Samuel * 17.5.1806 *do* † 9.11.1845 *do.* Taulu 110.

Sara * 2.1.1809 *do.*

Saara * 14.10.1810 *do* † 1.1.1854 Sakkola Vilakkala. Taulu 111.

Katarina 'Catharina' * 19.7.1813 Sakkola Taipale † 1800-luku.

Matti * 15.2.1815 *do* † 9.7.1878 Sakkola Lohijoki. Taulu 112.

Taulu 107

Vappu Laulajainen * 17.1.1795 Sakkola Taipale † 30.3.1840 Sakkola Metsäpirtti. magkrämp. Taulu 106.² ∞ 20.6.1824 **Pekka Haapsaari** * 30.6.1798 *do* † 14.2.1860 Sakkola Haapsaari.

Anna * 27.9.1825 Sakkola Metsäpirtti kk † 1846 *do.*

Simo * 6.9.1828 Sakkola Haapsaari † 6.11.1871 *do.*

Sipri 'Sipro' * 6.9.1828 *do* † 21.12.1892 Venäjä.

Taulu 108

Mikko Laulajainen * 5.9.1799 Sakkola Taipale † 1850 Laatokka. Taulu 106. Bonde.³ ∞ 26.12.1823

Maria Meskanen * 11.10.1802 Sakkola Vilakkala † 27.3.1870 Pyhäjärvi Sortanlahti.

Simo * 26.4.1825 Sakkola Taipale † 11.9.1881 *do.*

Johan * 18.11.1827 *do* † 3.9.1848 *do.*

Tuomas * 1.1.1831 *do* † 1.12.1862 Sakkola kk.

Petter Abraham * 12.7.1835 Sakkola Taipale † 30.12.1836 *do.*

Helena * 2.4.1837 *do* † Pyhäjärvi?

Aapro * 21.12.1839 Sakkola Taipale † 27.3.1900 Pyhäjärvi Salitsanranta.

Ville * 7.11.1842 Sakkola Taipale † 18.9.1899 Pyhäjärvi Salitsanranta.

Juho * 30.10.1848 Sakkola Taipale † 13.5.1887 Pyhäjärvi Riiska.

²RK 1810/48-1819/52&102-31/93-kuol (45 v)-Haapsaaret-perukirja16.6.1840

³RK 1810/48-19/52-30/127-44/143-55/162-syn-vih

¹RK 1783/25-97/30-1810/48-19/52-syn-vih-lau-1241191-MK 1827-Lylander/86

Taulu 109

Paul Laulajainen * 5.2.1802 Sakkola Taipale † 24.1.1846 *do.* Taulu 106.¹ ∞ 26.12.1825 **Regina Hämäläinen** * 5.12.1805 Sakkola Petäjärvi † 11.2.1872 Sakkola Taipale.

Maria * 30.3.1827 *do* † 27.6.1888 *do.*

Alexander * 29.12.1829 *do* † 1850 Laatokka.

Valpuri * 28.10.1832 Sakkola Taipale † 3.1.1905 Sakkola Lohijoki.

Anna * 28.12.1834 Sakkola Taipale † 21.11.1845 *do.*

Eeva * 12.2.1837 *do* † 24.5.1862 Sakkola Kiviniemi.

Antti * 9.4.1839 Sakkola Taipale † 14.2.1875 *do.*

Sofia * 30.9.1841 *do* † 20.10.1875 *do.*

Katarina * 9.12.1843 *do* † 14.12.1845 *do.*

Kustaa * 26.12.1845 *do* † 12.6.1934 Metsäpirtti Taipale.

Taulu 110

Samuel Laulajainen * 17.5.1806 Sakkola Taipale † 9.11.1845 *do.* Taulu 106. Talonpoika.² ∞ 12.12.1830

Sophia Kiuru * 9.1.1813 Sakkola Koukunniemi? † 19.2.1886 Sakkola Kiviniemi.

tyttö * 21.10.1834 Sakkola Taipale † 21.10.1834 *do.*

Matti * 21.11.1835 *do* † 1.11.1836 *do.*

Antti * 1.12.1837 *do.*

Helena * 28.4.1839 *do* † 24.7.1839 *do.*

Tahvo * 7.8.1841 *do* † 26.7.1912 Sakkola Kiviniemi.

Taulu 111

Saara Laulajainen * 14.10.1810 Sakkola Taipale † 1.1.1854 Sakkola Vilakkala. Taulu 106. Bondes dr.³ ∞ 9.12.1827 **Antti Viskari** * 23.2.1805 *do* † 1.2.1848 *do.*

N. * 13.9.1848 *do.*

Helena * 29.5.1830 *do.*

Katri * 12.9.1831 *do* † 15.4.1880 Sakkola Koukunniemi.

Jaakko * 25.7.1833 Sakkola Vilakkala † 29.1.1896 *do.*

Eeva * 10.3.1835 *do* † 20.12.1877 *do.*

Mikko * 19.9.1837 *do.*

Paavo * 6.4.1839 *do* † 18.11.1898 Sakkola Kosela.

Anna * 11.2.1841 Sakkola Vilakkala † 11.2.1841 *do.*

Maria * 1.6.1843 *do.*

Aleksanteri * 9.4.1845 *do* † Sakkola Vilakkala?

Juhana * 18.9.1847 Sakkola Vilakkala.

Taulu 112

Matti Laulajainen * 15.2.1815 Sakkola Taipale † 9.7.1878 Sakkola Lohijoki. Taulu 106. Torppari.⁴ ∞ 4.5.1845 **Helena Laulajainen** * 30.5.1826 Sakkola Taipale † 23.7.1887 Sakkola Lohijoki.

Simon * 3.2.1852 *do* † 25.3.1862 *do.*

¹RK 1810/48-19/52-30/127-44/143-synt-kuol perukirja 4.4.1846

²RK 1810/48-19/52-30/127-44/143-synt-vih-kuol perukirja 4.4.1846

³RK 1810/48-19/52&27-43/330 - vihityt - H Viskari

⁴RK 1810/48-30/127-44/143-64/175-75/156-LK 1856/221-vih

Anna Peltonen

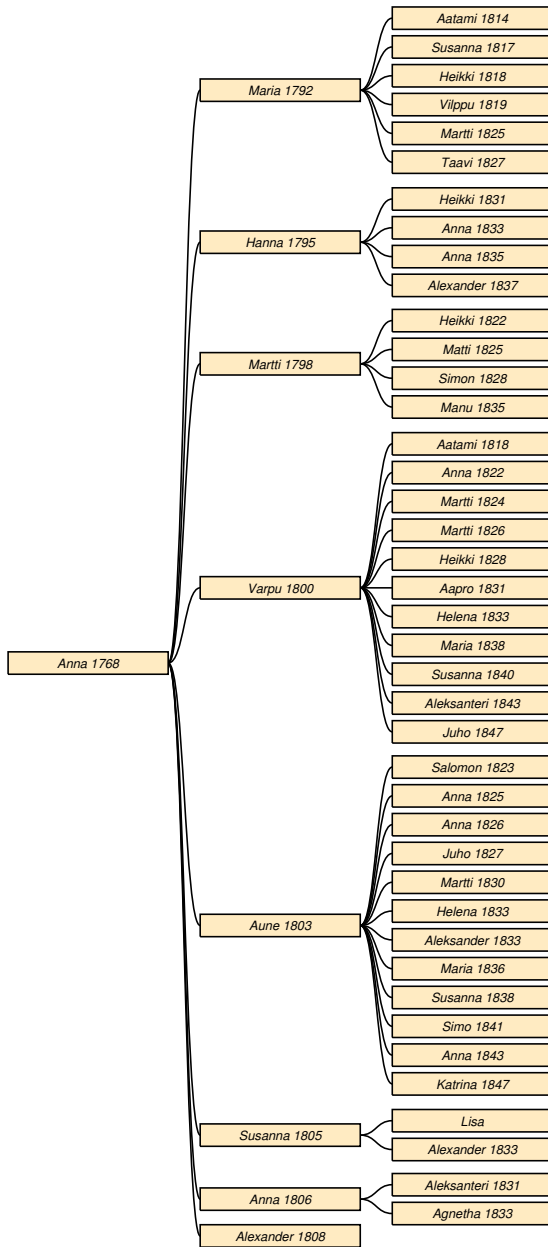

Taulu 113

Anna Peltonen * 1768 Sakkola Jama † 27.4.1809 Sakkola Korhola. Taulu 13.¹ ∞ 26.12.1787 **Heikki Hatakka** * 24.11.1767 *do* † 29.8.1818 *do*.

Maria * 7.6.1792 *do* † 18.12.1840 Sakkola Saaronen. Taulu 114.

Hanna * 3.6.1795 Sakkola Korhola † 8.5.1857 Sakkola Metsäpirtti kk. Taulu 115.

Martti * 21.7.1798 Sakkola Korhola † 23.8.1862 Sakkola Hatakkala. Taulu 116.

Varpu * 5.11.1800 Sakkola Korhola † 7.3.1870 Sakkola Saaronen. Taulu 117.

Aune * 13.3.1803 Sakkola Korhola † 20.11.1869 Sakkola Taipale. Taulu 118.

Susanna * 5.2.1805 Sakkola Korhola. Taulu 119.

Anna * 26.12.1806 *do* † 3.1.1835 Sakkola Saaronen. Taulu 120.

Alexander * 10.3.1808 Sakkola Korhola † 24.5.1857 Sakkola Hatakkala.

Taulu 114

Maria Hatakka * 7.6.1792 Sakkola Korhola † 18.12.1840 Sakkola Saaronen. Taulu 113.² ∞ 26.12.1810 **Paul Hämäläinen** * 20.12.1786 *do* † 24.1.1869 *do*.

Aatami * 20.1.1814 *do* † 14.4.1872 Laatokka.

Susanna * 9.8.1817 Sakkola Saaronen † 20.6.1880 Sakkola Viisjoki.

Heikki * 24.6.1818 Sakkola Saaronen † 31.1.1874 *do*.

Vilppu * 3.10.1819 *do* † 19.11.1882 *do*.

Martti * 28.4.1825 *do* † 8.8.1885 *do*.

Taavi * 17.6.1827 *do* † 6.1.1897 Sakkola Vanhajaa-
ma.

Taulu 115

Hanna Hatakka * 3.6.1795 Sakkola Korhola † 8.5.1857 Sakkola Metsäpirtti kk. Taulu 113.³ ∞ 26.12.1815 **Tapani Kuoppa** * 5.12.1792 *do* † 29.11.1853 *do*.

Heikki * 25.1.1831 *do* † 13.4.1880 *do*.

Anna * 18.11.1833 *do*.

Anna * 12.3.1835 *do*.

Alexander * 19.3.1837 *do* † 15.3.1877 *do*.

Taulu 116

Martti Hatakka * 21.7.1798 Sakkola Korhola † 23.8.1862 Sakkola Hatakkala. Taulu 113. Bonde.⁴ ∞ 1800-luku **Aune Ikonen** * 6.11.1799 † 26.12.1853 *do*.

Heikki * 3.2.1822 *do* † 31.10.1895 *do*.

Matti * 14.9.1825 *do* † 17.9.1911 Metsäpirtti Hatakkala.

Simon * 19.7.1828 Sakkola Hatakkala † 22.6.1895 Sakkola kk.

Manu * 31.10.1835 Sakkola Hatakkala † 4.8.1895

¹RK 1797/58 -vih-kuoll (ei löydy syntyneistä)

²RK 1797/xx-1817/67-31/113-55/144-LK 1832/553-synt-vih

³RK 1810/90&96-30/89-44/93-55/109-vih

⁴RK 1810/90-19/96-30/12-44/13-55/14

do.

Taulu 117

Varpu Hatakka * 5.11.1800 Sakkola Korhola † 7.3.1870 Sakkola Saaroinen. Taulu 113.¹ ∞ 1820-luku **Aatami Hyytiä** * 14.5.1798 do † 2.10.1855 do.

Aatami * 28.4.1818 do † 1843 Sakkola Saaroinen?

Anna * 26.9.1822 Sakkola Saaroinen † 1822 do.

Martti * 11.8.1824 do † 10.12.1824 do.

Martti * 21.1.1826 do † 8.2.1850 do.

Heikki * 12.12.1828 do † 31.5.1865 Laatokka (hukkui).

Aapro * 11.3.1831 Sakkola Saaroinen † 31.5.1865 Laatokka (hukkui).

Helena * 6.4.1833 Sakkola Saaroinen † 25.12.1913 Metsäpirtti Saaroinen.

Maria * 26.1.1838 Sakkola Saaroinen † 25.10.1890 do.

Susanna * 11.3.1840 do † 28.12.1901 do.

Aleksanteri * 26.3.1843 do † 31.5.1865 Laatokka (hukkui).

Juho * 16.6.1847 Sakkola Saaroinen † 20.12.1921 Metsäpirtti Saaroinen.

Taulu 118

Aune Hatakka * 13.3.1803 Sakkola Korhola † 20.11.1869 Sakkola Taipale. Taulu 113.² ∞ 26.12.1822 **Simo Laulajainen** * 25.4.1791 do † 1.12.1869 do. Taulu 101.

Salomon * 26.9.1823 do † 14.12.1892 do.

Anna * 4.2.1825 do.

Anna * 28.7.1826 do † 29.4.1840 do.

Juho * 10.4.1827 do † 18.2.1880 Sakkola Viisjoki.

Martti * 23.3.1830 Sakkola Taipale † 23.7.1913 Metsäpirtti Taipale.

Helena * 23.12.1833 Sakkola Taipale † 6.8.1865 Sakkola Koukunniemi.

Aleksander * 23.12.1833 Sakkola Taipale † 14.2.1910 Metsäpirtti Taipale.

Maria * 14.8.1836 Sakkola Taipale † 7.8.1897 Sakkola Metsäpirtti kk.

Susanna * 1838 Sakkola Taipale † 16.7.1855 do.

Simo * 2.1.1841 do † 13.6.1920 Metsäpirtti Taipale.

Anna * 7.4.1843 Sakkola Taipale † 16.7.1916 Metsäpirtti Kosela.

Katrina * 15.8.1847 Sakkola Taipale † 3.5.1919 Vuoksela?

Taulu 119

Susanna Hatakka * 5.2.1805 Sakkola Korhola. Taulu 113.³ ∞ 1800-luku **Matti Pietinen** * 5.2.1808 Sakkola Metsäpirtti.

Lisa * 1830-luku Sakkola Hatakkala.

Alexander * 1.9.1833 Sakkola Hatakkala?

Taulu 120

Anna Hatakka * 26.12.1806 Sakkola Korhola † 3.1.1835 Sakkola Saaroinen. Taulu 113.⁴ ∞ 6.12.1829 **Jaakko Hyytiä** * 7.11.1804 do † 26.2.1874 Sakkola Joentaka.

Aleksanteri * 1.1.1831 Sakkola Saaroinen † 31.1.1885 Sakkola Joentaka.

Agnetha * 19.4.1833 Sakkola Saaroinen † 1830-luku do.

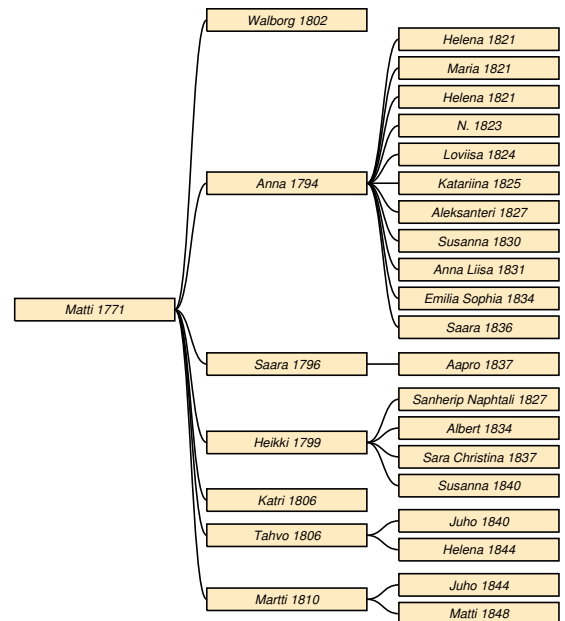
Matti Peltonen**Taulu 121**

Matti Peltonen * 1771 Sakkola Jama † 14.10.1840 Sakkola Vanhajaama. Taulu 13. Bonde, nämndeman.⁵ ∞ 26.12.1792 **Maria Hatakka** * 1770 Sakkola Korhola † 30.7.1836 Sakkola Vanhajaama.

Walborg * 22.8.1802 Sakkola Jaama.

¹RK 1819/65&96-30/108-64/172-LK 1830/545-42/190-vih

²RK 1819/51&96-30/127-55/161-64/202-vih-lau-1241191

³RK 1810/90 - 1819/96-1830/12&89&17-1844/14

⁴RK 1810/90-19/65&96-30/108-vihityt

⁵RK 1797/36-1817/58-vihityt-kuol (leski, 69 v)

Anna * 22.6.1794 *do* † 25.12.1871 Sakkola Karhola. Taulu 122.

Saara * 14.11.1796 Sakkola Jaama † 27.4.1870 Sakkola Taipale. Taulu 123.

Heikki * 4.1.1799 Sakkola Jaama † 9.7.1855 Sakkola Vanhajaama. Taulu 124.

Katri * 4.11.1806 Sakkola Jaama † 21.7.1869 Sakkola Kosela. Taulu 125.

Tahvo * 4.11.1806 Sakkola Jaama † 31.1.1884 *do*. Taulu 126.

Martti * 3.4.1810 *do* † 3.5.1893 Sakkola Viisjoki. Taulu 127.

Taulu 122

Anna Peltonen * 22.6.1794 Sakkola Jaama † 25.12.1871 Sakkola Karhola. Taulu 121.¹ ∞ 16.4.1820 **Abraham Tenkanen** * 17.6.1798 † 10.9.1885 *do*.

Helena * 16.1.1821 *do*.

Maria * 16.1.1821 *do* † 5.6.1906 Metsäpirtti Hatakala.

Helena * 16.1.1821 Sakkola Karhola † 16.4.1859 Sakkola Kosela.

N. * 21.1.1823 Sakkola Karhola † 21.1.1823 *do*.

Loviisa * 1.1.1824 *do* † 31.7.1860 Sakkola Hatakala.

Katariina * 17.3.1825 Sakkola Karhola.

Aleksanteri * 3.6.1827 *do* † 10.12.1894 *do*.

Susanna * 7.2.1830 *do* † 1900-luku.

Anna Liisa * 10.12.1831 *do* † 5.9.1881 Sakkola Petäjärvi.

Emilia Sophia * 10.6.1834 Sakkola Karhola.

Saara * 12.8.1836 *do* † 29.11.1849 *do*.

Taulu 123

Saara Peltonen * 14.11.1796 Sakkola Jaama † 27.4.1870 Sakkola Taipale. Taulu 121.² ∞ 9.12.1827

Aapro Laulajainen * 15.6.1809 *do* † 23.4.1872 *do*. Taulu 104.

Aapro * 18.7.1837 *do* † 27.3.1900 Pyhäjärvi Salitsanranta.

Taulu 124

Heikki Peltonen * 4.1.1799 Sakkola Jaama † 9.7.1855 Sakkola Vanhajaama. slag. Taulu 121. Nämndeman- häradsdom.³ ∞ 1800-luku

Susanna Ikonen * 11.12.1806 Vuolle † 1875 Sakkola Viisjoki.

Sanherip Naphtali * 25.11.1827 Sakkola Jaama † 1836 *do*.

Albert * 7.2.1834 *do* † 4.3.1886 Sakkola Viisjoki.

Sara Christina * 21.5.1837 Sakkola Jaama.

Susanna * 13.12.1840 *do*.

Taulu 125

Katri Peltonen * 4.11.1806 Sakkola Jaama † 21.7.1869 Sakkola Kosela. Taulu 121.⁴ ∞ 28.12.1828 **Simon Eeva** * 19.6.1801 *do* † 10.3.1872 *do*.

Taulu 126

Tahvo Peltonen * 4.11.1806 Sakkola Jaama † 31.1.1884 *do*. Taulu 121. Lampuoti.⁵ ∞ 15.4.1839

Eva Ikonen * 9.9.1812 Vuolle Hiitola † 5.7.1892 Sakkola Viisjoki.

Juho * 23.9.1840 Sakkola Jaama † 8.6.1909 Metsäpirtti Viisjoki.

Helena * 15.1.1844 Sakkola Jaama † 17.5.1874 *do*.

Taulu 127

Martti Peltonen * 3.4.1810 Sakkola Jaama † 3.5.1893 Sakkola Viisjoki. Taulu 121. Bonde.⁶ ∞

28.6.1843 **Anna Paavilainen** * 15.1.1812 † 26.5.1883 *do*.

Juho * 17.1.1844 *do* † 4.7.1914 Metsäpirtti Viisjoki.

Matti * 25.5.1848 Sakkola Viisjoki † 25.12.1916 Metsäpirtti Viisjoki.

¹RK 1797/36-1810/58-19/61&272-31/74-64/64-Tenkaset

²RK 1797/36-1819/51-30/127-44/142-55/162-64/203-syn

³RK 1797/36-1819/58-31/138&140-55/180-kuol (56 v)

⁴RK 1819/55-30/43-44/42-64/52-synt-Eevakirja(34)

⁵RK 1855/180-64/228-80/293-synt (kaksonen)-kuol

⁶RK 1831/140&144-44/167-55/188-64/243 (kts liisa)-75/246-90/484

Mikko Peltonen

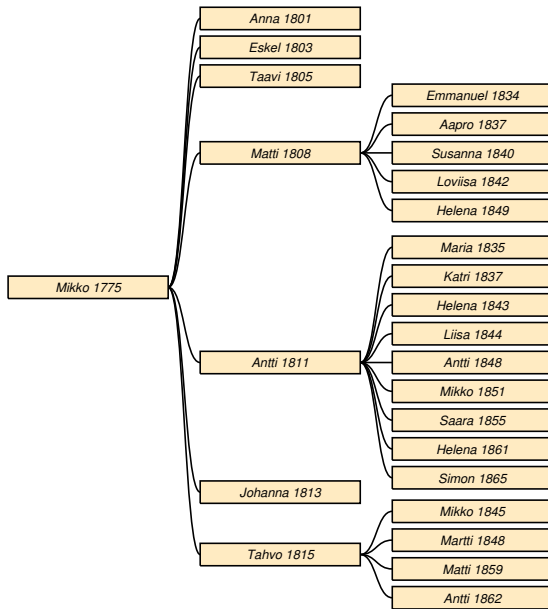

Taulu 128

Mikko Peltonen * 21.5.1775 Sakkola Jaama † 19.6.1840 *do.* Taulu 13. Bonde.¹ ∞ 26.12.1799 **Kaarina Lemmetty** * 1782 Sakkola Lapanainen † 17.8.1818 Sakkola Jaama. ∞ 1.4.1819 **Helena Haapsaari** * 9.7.1798 *do* † 3.4.1823 *do.*

Anna * 24.4.1801 Sakkola Jama † 3.1.1807 Sakkola Jaama.

Eskel * 25.12.1803 *do* † 15.3.1804 *do.*

Taavi * 8.4.1805 *do* † 30.10.1806 *do.*

Matti * 9.3.1808 *do* † 1873 *do.* Taulu 129.

Antti * 3.7.1811 Sakkola Vanhajaama † 24.9.1887 Sakkola Viisjoki. Taulu 130.

Johanna * 12.6.1813 Sakkola Jaama.

Tahvo * 3.6.1815 *do* † 5.10.1870 Sakkola Viisjoki. Taulu 131.

Taulu 129

Matti Peltonen * 9.3.1808 Sakkola Jaama † 1873 *do.* Taulu 128. Bonde.² ∞ 1828 **Helena Hatakka** * 22.12.1806 Sakkola Korhola † 30.3.1876 Sakkola Jaama. Taulu 87.

Emmanuel * 9.7.1834 *do* † 2.8.1863 *do.*

Aapro * 19.5.1837 *do* † 23.2.1911 Metsäpirtti Viisjoki.

Susanna * 20.1.1840 Sakkola Jaama † 30.6.1886 Sakkola Vanhajaama.

Loviisa * 17.12.1842 Sakkola Jaama † 24.9.1895 Sakkola Saaroinen.

Helena * 30.11.1849 Sakkola Jaama † 11.4.1893 Sakkola Viisjoki.

Taulu 130

Antti Peltonen * 3.7.1811 Sakkola Vanhajaama † 24.9.1887 Sakkola Viisjoki. Taulu 128. Bonde-inh.³ ∞ 26.12.1833 **Eva Kuoppa** * 9.12.1814 Sakkola Metsäpirtti † 1.6.1840 Sakkola Jaama. ∞ 1840-luku **Maria Hyytiä** * 18.7.1820 Sakkola Saaroinen † 5.10.1890 Sakkola Viisjoki.

Maria * 5.4.1835 Sakkola Jaama † 28.10.1919 Metsäpirtti Kosela.

Katri * 7.12.1837 Sakkola Jaama † 13.10.1904 Metsäpirtti Koukunniemi.

Helena * 29.1.1843 Sakkola Vanhajaama † 1844 *do.*

Liisa * 2.4.1844 *do* † 23.10.1905 Metsäpirtti Viisjoki.

Antti * 23.4.1848 Sakkola Vanhajaama † 22.11.1883 Sakkola Viisjoki.

Mikko * 25.10.1851 Sakkola Vanhajaama † 5.7.1907 Metsäpirtti Viisjoki.

Saara * 17.7.1855 Sakkola Vanhajaama.

Helena * 14.2.1861 Sakkola Tappari.

Simon * 11.1.1865 *do.*

Taulu 131

Tahvo Peltonen * 3.6.1815 Sakkola Jaama † 5.10.1870 Sakkola Viisjoki. Taulu 128. Bonde.⁴ ∞ 27.12.1840 **Maria Korkka** * 20.4.1822 Sakkola Sunikkala † 6.9.1856 Sakkola Jaama. ∞ 13.12.1857 **Hanna Nuija** * 14.9.1824 Rautu Dudenitza. Taulu 67.

Mikko * 17.8.1845 Sakkola Jaama † 14.1.1906 Metsäpirtti Viisjoki.

Martti * 2.12.1848 Sakkola Viisjoki.

Matti * 31.1.1859 *do* † 15.3.1918 Metsäpirtti Neusaari.

Antti * 18.10.1862 Sakkola Viisjoki † 20.10.1862 *do.*

¹RK 1797/36-1819/61-31/141-vih

²RK 1819/62-31/141-64/229-synt

³RK 1831/141-44/161-55/181-64/254-75/255-80(II)/130-90/502

⁴RK 1831/141-55/181&188-64/247-vih

Varpu Peltonen

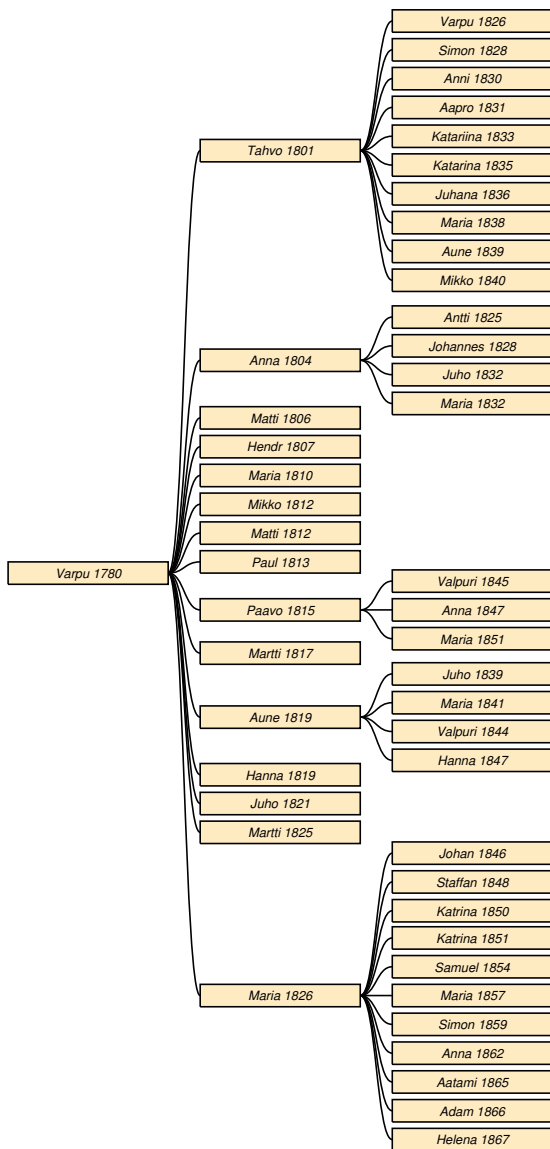

Taulu 132

Varpu Peltonen * 3.5.1780 Sakkola Jaama † 19.4.1847 Sakkola Metsäpirtti. nervfeb. Taulu 13.¹ ∞ 26.12.1799 **Mikko Kuoppa** * 1763 *do* † 15.1.1807 *do*. ∞ 7.6.1808 **Juho Kuoppa** * 6.12.1786 *do* † 26.11.1844 *do*.

Tahvo Kuoppa * 17.12.1801 Sakkola Metsäpirtti kk † 15.5.1869 *do*. Taulu 133.

Anna Kuoppa * 30.11.1804 *do* † 21.9.1834 Sakkola Taipale. Taulu 134.

Matti Kuoppa * 13.2.1806 Sakkola Metsäpirtti † 6.9.1806 *do*.

Hendr Kuoppa * 19.9.1807 *do*.

Maria Kuoppa * 9.3.1810 *do* † 15.4.1820 *do*.

Mikko Kuoppa * 27.9.1812 Sakkola Metsäpirtti kk † 19.6.1814 Sakkola Metsäpirtti.

Matti Kuoppa * 27.9.1812 Sakkola Metsäpirtti kk † 21.6.1815 Sakkola Metsäpirtti.

Paul Kuoppa * 12.3.1813 Sakkola Metsäpirtti kk. Taulu 135.

Paavo Kuoppa * 27.2.1815 *do* † 31.3.1874 *do*. Taulu 136.

Martti Kuoppa * 25.5.1817 *do* † 1.6.1818 Sakkola Metsäpirtti.

Aune Kuoppa * 3.7.1819 *do* † 1849 *do*. Taulu 137.

Hanna Kuoppa * 3.7.1819 *do* † 16.10.1888 *do*.

Juho Kuoppa * 27.10.1821 Sakkola Metsäpirtti kk.

Martti Kuoppa * 3.7.1825 *do*.

Maria Kuoppa * 24.9.1826 Sakkola Metsäpirtti † 5.12.1894 Rautu Kuninkaanselkä. Taulu 138.

Taulu 133

Tahvo Kuoppa * 17.12.1801 Sakkola Metsäpirtti kk † 15.5.1869 *do*. Taulu 132. Bonde.² ∞ 26.12.1823

Maria Laulajainen * 31.3.1801 Sakkola Taipale † 30.4.1881 Sakkola Metsäpirtti kk. Taulu 103.

Varpu * 13.2.1826 *do* † 5.3.1865 Sakkola Taipale.

Simon * 28.11.1828 Sakkola Metsäpirtti kk † 5.3.1886 *do*.

Anni * 1.3.1830 *do* † 15.3.1911 Metsäpirtti Tappari.

Aapro * 27.11.1831 Sakkola Metsäpirtti kk † 16.5.1902 *do*.

Katariina * 29.9.1833 *do* † 8.10.1834 *do*.

Katarina * 9.5.1835 *do* † 31.7.1859 Sakkola Vilakkala.

Juhana * 28.11.1836 Sakkola Metsäpirtti kk † 10.8.1889 *do*.

Maria * 19.4.1838 *do* † 8.4.1889 Sakkola Saaronen.

Aune * 30.6.1839 Sakkola Metsäpirtti kk † 14.2.1900 Sakkola Vilakkala.

Mikko * 24.8.1840 Sakkola Metsäpirtti kk † 9.1.1842 Sakkola Metsäpirtti.

Taulu 134

Anna Kuoppa * 30.11.1804 Sakkola Metsäpirtti kk † 21.9.1834 Sakkola Taipale. Taulu 132.³ ∞ 26.12.1824

Simo Laulajainen * 17.6.1803 *do* †

¹RK 1810/96-19/104-30/90-44/94-synt-vih-kuol (67 v, LB ean)

²RK 1830/90-44/94-55/110-64/125-synt-Metsäpirtti/86

³RK 1810/96-19/104&50-30/128-synt-vih-kuol

4.10.1866 *do.*

Antti * 3.12.1825 *do* † 27.12.1825 *do.*

Johannes * 6.12.1828 *do.*

Juho * 2.4.1832 *do.*

Maria * 13.12.1832 *do.*

Taulu 135

Paul Kuoppa * 12.3.1813 Sakkola Metsäpirtti kk.
Taulu 132.¹ ∞ 26.12.1841 **Agneta Nalli** * 1800 Sakkola Lapanainen.

Taulu 136

Paavo Kuoppa * 27.2.1815 Sakkola Metsäpirtti kk
† 31.3.1874 *do.* Taulu 132. Inhus..² ∞ 26.12.1841
Agneta Nalli * 6.3.1820 † 7.4.1874 *do.*

Valpuri Kuoppa * 14.2.1845 *do* † 1.6.1884 Venäjällä.

Anna Kuoppa * 3.10.1847 Sakkola Metsäpirtti kk
† 1916 Metsäpirtti.

Maria Kuoppa * 4.5.1851 Sakkola Metsäpirtti kk
† 21.6.1916 Metsäpirtti.

Taulu 137

Aune Kuoppa * 3.7.1819 Sakkola Metsäpirtti † 1849
do. Taulu 132.³ ∞ 26.12.1836 **Heikki Kuoppa** *
15.3.1818 *do* † 1850 *do.*

Juho * 11.1.1839 Sakkola Metsäpirtti kk † 6.5.1889
do.

Maria * 22.1.1841 *do.*

Valpuri * 6.6.1844 *do* † 23.5.1867 Rautu.

Hanna * 18.7.1847 Sakkola Metsäpirtti kk †
1.9.1847 Sakkola Metsäpirtti.

Taulu 138

Maria Kuoppa * 24.9.1826 Sakkola Metsäpirtti †
5.12.1894 Rautu Kuninkaanselkä. Taulu 132.⁴ ∞
26.12.1844 **Samuel Paakkinen** * 7.4.1823 Rautu Palkeala
† 8.8.1853 *do.* ∞ 7.11.1856 **Kaarle Raatikainen** *
19.2.1825 Rautu xx † 7.11.1891 Rautu Kuninkaanselkä.

Johan Paakkinen * 7.1.1846 Rautu Potkela.

Staffan Paakkinen * 23.1.1848 *do.*

Katrina Paakkinen * 24.5.1850 Rautu Palkeala.

Katrina Paakkinen * 6.6.1851 *do.*

Samuel Paakkinen * 11.1.1854 *do.*

Maria Raatikainen * 13.5.1857 Rautu Kuninkaanselkä.

Simon Raatikainen * 25.3.1859 Rautu kk.

Anna Raatikainen * 20.6.1862 Rautu.

Aatami Raatikainen * 10.5.1865 *do.*

Adam Raatikainen * 5.5.1866 Rautu kk.

Helena Raatikainen * 26.12.1867 *do.*

Hanna Peltonen

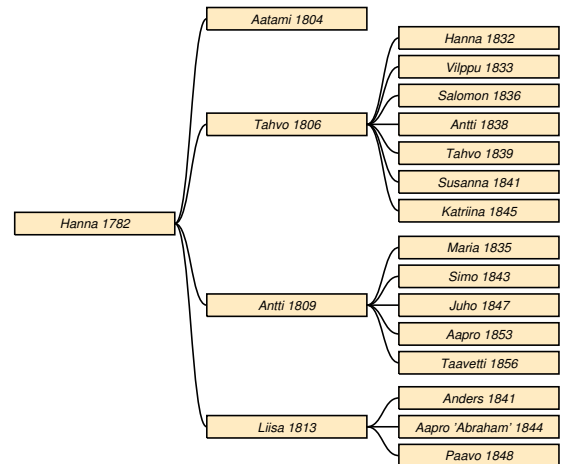

Taulu 139

Hanna Peltonen * 1.6.1782 Sakkola Jaama †
2.1.1834 Sakkola Saaronen. Taulu 13.⁵ ∞ 1800-luku
Vilppu Hämäläinen * 30.12.1781 *do* † 7.7.1848 *do.*

Aatami * 12.3.1804 *do.*

Tahvo * 14.7.1806 *do* † 29.7.1853 *do.* Taulu 140.

Antti * 14.3.1809 *do* † 18.1.1870 *do.* Taulu 141.

Liisa * 11.3.1813 *do* † 2.5.1852 *do.* Taulu 142.

Taulu 140

Tahvo Hämäläinen * 14.7.1806 Sakkola Saaronen
† 29.7.1853 *do.* kolera. Taulu 139.⁶ ∞ 26.12.1830
Ristiina Eeva * 4.1.1809 Sakkola Kosela † 31.7.1853
Sakkola Saaronen.

Hanna * 15.1.1832 *do* † 19.3.1906 Metsäpirtti Kosela.

Vilppu * 14.4.1833 Sakkola Saaronen † 3.4.1912
Metsäpirtti Vanhajaama.

Salomon * 29.1.1836 Sakkola Saaronen †
14.11.1913 Metsäpirtti Saaronen.

Antti * 14.1.1838 Sakkola Saaronen † 25.12.1914
Metsäpirtti Vanhajaama.

¹RK 1810/96-IGI-vih

²RK 1830/90-44/94-55/110-64/130 (s. 1.2.1815)-synt
(27.2.1815 Raul)

³RK 1830/88&90-44/93-synt (10.03.1819)

⁴RK 1844/94-Rautu RK 1847/181-90/130-vih-synt

⁵RK 1797/36&40-1817/67-31/113-synt

⁶RK 1817/67-31/113-vih-LK 1855/271-synt-kuol (43 v)

Tahvo * 6.3.1839 Sakkola Saaronen † 12.4.1893 *do.*

Susanna * 7.1.1841 *do* † 1.10.1906 Metsäpirtti Saaronen.

Katriina * 20.1.1845 Sakkola Saaronen † 20.10.1907 Metsäpirtti Saaronen.

Taulu 141

Antti Hämäläinen * 14.3.1809 Sakkola Saaronen † 18.1.1870 *do.* Taulu 139. Talonpoika.¹ ∞ 1800-luku **Hanna Paakkinen** * 9.5.1814 Rautu Porkkuu † 31.12.1871 Sakkola Saaronen.

Maria * 22.12.1835 *do* † 25.12.1914 Metsäpirtti Saaronen.

Simo * 31.10.1843 Sakkola Saaronen † 11.6.1927 Metsäpirtti Vanhajaama.

Juho * 15.3.1847 Sakkola Saaronen † 7.6.1906 Metsäpirtti Vanhajaama.

Aapro * 9.7.1853 Sakkola Saaronen † 15.9.1927 Metsäpirtti Saaronen.

Taavetti * 4.9.1856 Sakkola Saaronen † 5.10.1926 Metsäpirtti Vanhajaama.

Taulu 142

Liisa Hämäläinen * 11.3.1813 Sakkola Saaronen † 2.5.1852 *do.* Taulu 139.² ∞ 26.12.1837 **Paul Eeva** * 19.5.1810 Sakkola Saarois † 5.12.1866 Sakkola Saaronen.

Anders * 20.5.1841 *do.*

Aapro 'Abraham' * 8.12.1844 *do* † 16.8.1892 Laatokka (hukkui).

Paavo * 22.2.1848 Sakkola Saaronen † 8.10.1895 Sakkola Vanhajaama.

Maria Peltonen

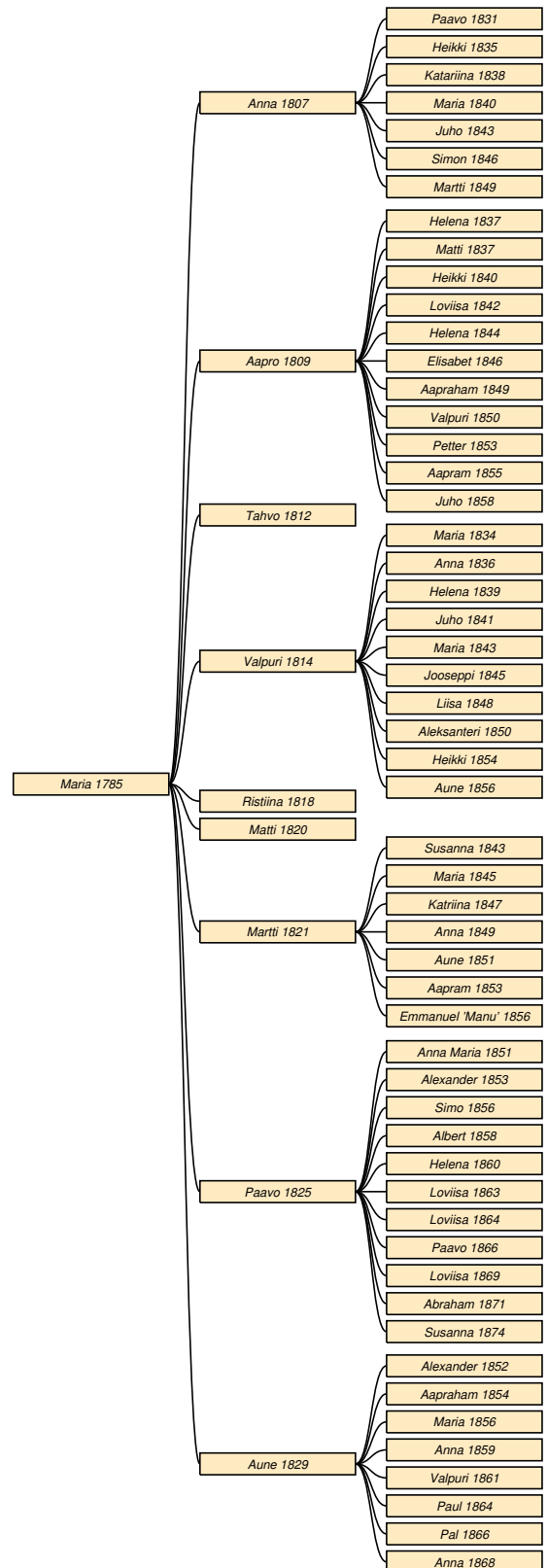

¹RK 1817/67-31/113-44/126-55/143-64/170-synt-vih

²RK 1831/113&109 (s. 07.09.1814)-44/120-synt (11.03.1813)

Taulu 143

Maria Peltonen * 22.3.1785 Sakkola Jaama † 25.6.1844 Sakkola Kosela. Taulu 13.¹ ∞ 26.12.1805

Paavo Eeva * 28.1.1784 *do* † 30.1.1858 *do*.

Anna * 21.2.1807 *do* † 11.3.1879 Sakkola Korholanjaama. Taulu 144.

Aapro * 27.9.1809 Sakkola Kosela † 27.5.1884 *do*. Taulu 145.

Tahvo * 14.6.1812 *do* † 25.7.1813 *do*.

Valpuri * 25.8.1814 *do* † 3.4.1888 Sakkola Koukunniemi. Taulu 146.

Ristiina * 30.7.1818 Sakkola Kosela.

Matti * 16.1.1820 *do*.

Martti * 28.2.1821 *do* † 3.3.1903 Metsäpirtti Kosela. Taulu 147.

Paavo * 12.12.1825 Sakkola Kosela † 2.6.1886 *do*. Taulu 148.

Aune * 13.9.1829 *do* † 31.1.1895 Sakkola Metsäpirtti kk. Taulu 149.

Taulu 144

Anna Eeva * 21.2.1807 Sakkola Kosela † 11.3.1879 Sakkola Korholanjaama. Taulu 143. Bondes dr.² ∞ 26.12.1830

Mikko Kuoppa * 4.11.1810 Sakkola Metsäpirtti kk † 3.6.1864 *do*.

Paavo * 6.12.1831 Sakkola Metsäpirtti † 21.1.1899 *do*.

Heikki * 19.6.1835 Sakkola Metsäpirtti kk † 21.11.1892 Sakkola Lapanainen.

Katariina * 17.3.1838 Sakkola Metsäpirtti kk † 17.2.1851 Sakkola Metsäpirtti.

Maria * 29.10.1840 *do* † 4.7.1897 Sakkola Haapsaari.

Juho * 20.10.1843 Sakkola Metsäpirtti kk † 1872 *do*.

Simon * 7.3.1846 Sakkola Metsäpirtti † 1840 *do*.

Martti * 25.1.1849 Sakkola Metsäpirtti kk † 24.12.1919 Metsäpirtti Korholanjama.

Taulu 145

Aapro Eeva * 27.9.1809 Sakkola Kosela † 27.5.1884 *do*. Taulu 143.³ ∞ 26.12.1835 **Maria Myöhänen** * 19.3.1816 Sakkola Koukunniemi † 17.12.1896 Sakkola Kosela.

Helena * 9.2.1837 *do* † 9.6.1837 *do*.

Matti * 11.12.1837 *do* † 27.7.1900 *do*.

Heikki * 27.2.1840 *do* † 29.8.1911 Metsäpirtti Kosela.

Loviisa * 2.2.1842 Sakkola Kosela † 13.5.1926 Metsäpirtti kk.

Helena * 22.3.1844 Sakkola Kosela † 16.7.1912 Metsäpirtti Kosela.

Elisabet * 7.5.1846 Sakkola Kosela † 26.6.1910 Lohijoki.

Aapraham * 20.1.1849 Sakkola Kosela † 1854 *do*.

Valpuri * 10.5.1850 *do* † 19.9.1889 Sakkola Joentaka.

Petter * 31.1.1853 Sakkola Kosela † 9.5.1854 *do*.

Aapram * 28.6.1855 *do* † 1857 *do*.

Juho * 17.4.1858 *do* † 10.12.1910 Metsäpirtti Kosela.

Taulu 146

Valpuri Eeva * 25.8.1814 Sakkola Kosela † 3.4.1888 Sakkola Koukunniemi. Taulu 143.⁴ ∞ 26.12.1833

Pekka Myöhänen * 25.11.1812 *do* † 26.8.1889 *do*.

Maria * 1.12.1834 *do* † 1839 Sakkola Koukunniemi.

Anna * 20.9.1836 Sakkola Koukunniemi † 28.12.1909 Metsäpirtti Koukunniemi.

Helena * 1.1.1839 Sakkola Koukunniemi.

Juho * 30.4.1841 *do* † 1842 *do*.

Maria * 25.2.1843 *do* † 24.7.1915 Metsäpirtti Raaju.

Jooseppi * 3.12.1845 Sakkola Koukunniemi † 14.11.1928 Metsäpirtti Koukunniemi.

Liisa * 10.4.1848 Sakkola Koukunniemi † 9.2.1932 Metsäpirtti Kosela.

Aleksanteri * 14.8.1850 Sakkola Koukunniemi † 8.9.1916 Metsäpirtti Koukunniemi.

Heikki * 6.1.1854 Sakkola Koukunniemi † 1854 *do*.

Aune * 16.9.1856 *do* † 10.10.1906 Metsäpirtti Raaju.

Taulu 147

Martti Eeva * 28.2.1821 Sakkola Kosela † 3.3.1903 Metsäpirtti Kosela. vanhuus. Taulu 143. Talonpoika.⁵

∞ 26.12.1842 **Helena Tenkanen** * 16.1.1821 Sakkola Karhola † 16.4.1859 Sakkola Kosela.

Susanna * 9.10.1843 *do* † 26.12.1889 Pyhäjärvi Saalitsanranta.

Maria * 12.8.1845 Sakkola Kosela.

Katriina * 20.9.1847 *do*.

Anna * 26.7.1849 *do* † Metsäpirtti Viisjoki.

¹RK 1797/36-1819/55-31/43-44/42-synt-vih-Eevakirja/39

²RK 1830/90-44/94-55/110 (s. 23.08.1805)-64/126-75/128-synt-vih-MAlistalo-Eevakir

³RK 1844/42-64/52-80/59-LK 1855/69-synt-MAlistalo-Lylander/87-Eevakirja(43)

⁴synt-MAlistalo (s. 16.03.1815)-MMR II/481

⁵RK 1831/43-44/42-64/52 (s. 11.04.1821)-80/58-LK 1855/70-synt-kuol (81 v 10 kk 22

Aune * 11.3.1851 Sakkola Kosela.

Aapram * 9.10.1853 *do*.

Emmanuel 'Manu' * 25.5.1856 *do* † 15.10.1914
Metsäpirtti Kosela.

Taulu 148

Paavo Eeva * 12.12.1825 Sakkola Kosela † 2.6.1886
do. Taulu 143.¹ ∞ 26.12.1849 **Susanna Tenkanen** *
7.2.1830 Sakkola Karhola † 1900-luku.

Anna Maria * 1.4.1851 Sakkola Kosela.

Alexander * 21.10.1853 *do*.

Simo * 20.1.1856 *do* † 31.10.1921 Metsäpirtti Ko-
sela.

Albert * 16.3.1858 Sakkola Kosela † 18.8.1861 *do*.

Helena * 18.11.1860 *do*.

Loviisa * 3.3.1863 *do*.

Loviisa * 24.4.1864 *do* † 1.2.1865 *do*.

Paavo * 2.7.1866 *do* † 24.6.1876 *do*.

Loviisa * 28.6.1869 *do*.

Abraham * 20.11.1871 *do*.

Susanna * 18.12.1874 *do* † 20.11.1914 Metsäpirtti
Korholanjaam.

Taulu 149

Aune Eeva * 13.9.1829 Sakkola Kosela † 31.1.1895
Sakkola Metsäpirtti kk. Taulu 143.² ∞ 7.12.1851

Heikki Kuoppa * 25.1.1831 *do* † 13.4.1880 *do*.

Alexander * 11.11.1852 *do* † 1850-luku *do*.

Aapraham * 22.6.1854 *do* † 28.5.1855 *do*.

Maria * 2.12.1856 *do* † 16.1.1859 *do*.

Anna * 16.1.1859 *do* † 18.3.1863 *do*.

Valpuri * 9.2.1861 *do*.

Paul * 16.10.1864 *do* † 30.9.1865 *do*.

Pal * 11.10.1866 *do*.

Anna * 26.1.1868 *do* † 29.3.1938 Metsäpirtti kk.

¹RK 1844/42-64/52 (s. 17.09.1826)-80/58-synt

²RK 1844/93&42-55/109-64/123-75/132-80A/72-90/282-synt-
Eevakirja(190)

Hakemisto

Ahtiainen

Aatami 1838-1915, 6
Anna 1829-1908, 21
Aune 1775-1855, 10
Eeva 1774-1861, 20
Eeva 1832-, 21
Hanna 1823-1851, 6
Heikki 1822-1863, 21
Judith 1831-1904, 6
Kaarina 1795-1860, 8
Liisa 1817-1827, 6
Liisa 1840-1841, 6
Maria 1825-1862, 6
Matti 1833-1864, 6
Salomon 1828-1888, 6
Simo 1794-1835, 21
Taavi 1821-1849, 6
Varpu 1827-, 21
Varpu 1836-, 6
Yrjö 1795-1846, 6

Eeva

Aapraham 1849-1854, 36
Aapram 1853-, 37
Aapram 1855-1857, 36
Aapro 'Abraham' 1844-1892, 35
Aapro 1791-1805, 24
Aapro 1809-1884, 36
Aapro 1836-1913, 13
Aatami 1747-1819, 24
Aatami 1809-1873, 24
Abraham 1871-, 37
Albert 1858-1861, 37
Alexander 1853-, 37
Anders 1841-, 35
Anna 1807-1879, 36
Anna 1825-, 13
Anna 1826-, 10
Anna 1842-1924, 13
Anna 1849-, 36
Anna Maria 1851-, 37
Antti 1822-1887, 24
Aune 1782-, 5
Aune 1799-1868, 20
Aune 1807-, 24
Aune 1816-, 24
Aune 1818-1821, 10
Aune 1824-, 10
Aune 1825-1897, 10
Aune 1829-1895, 36, 37
Aune 1851-, 37
Daavid 1791-, 5
Eeva 1784-1856, 24
Elias 1826-1848, 24

Elisabet 1816-1889, 10
Elisabet 1846-1910, 36
Elisabeth 1784-1848, 5
Emmanuel 'Manu' 1856-1914, 37
Heikki 1840-1911, 36
Helena 1795-, 5
Helena 1829-1833, 10
Helena 1837-1837, 36
Helena 1841-1865, 13
Helena 1844-1912, 36
Helena 1860-, 37
Henrik 1828-, 13
Jaakko 1812-1858, 24
Juho 1821-, 10
Juho 1822-1888, 10
Juho 1838-1879, 13
Juho 1858-1910, 36
Katariina 1786-1838, 5
Katri 1787-1833, 24
Katriina 1847-, 36
Liisa 1820-1891, 24
Loviisa 1842-1926, 36
Loviisa 1863-, 37
Loviisa 1864-1865, 37
Loviisa 1869-, 37
Maria 1789-1860, 5
Maria 1812-1856, 19
Maria 1813-1833, 10
Maria 1838-1882, 13
Maria 1845-, 36
Martti 1821-1903, 36
Matti 1805-1852, 13
Matti 1814-1868, 24
Matti 1820-, 36
Matti 1837-1900, 36
Paavo 1762-1835, 5
Paavo 1784-1858, 36
Paavo 1800-, 5
Paavo 1825-1886, 36, 37
Paavo 1834-1900, 13
Paavo 1848-1895, 35
Paavo 1866-1876, 37
Paul 1810-1866, 35
Pekka 1845-1908, 13
Petter 1853-1854, 36
Riitta 'Brita' 1797-, 5
Ristiina 1809-1853, 34
Ristiina 1818-, 36
Simo 1856-1921, 37
Simon 1801-1872, 31
Susanna 1843-1889, 36
Susanna 1874-1914, 37
Tahvo 1797-1857, 13
Tahvo 1812-1813, 36

Tahvo 1814-1815, 10
Valpuri 1814-1888, 36
Valpuri 1834-, 13
Valpuri 1850-1889, 36
Varpu 1808-1881, 13
Varpu 1833-, 10
Yrjö 1779-1851, 24
Yrjö 1787-1850, 10

Hämäläinen

Aapro 1835-1903, 23
Aapro 1853-1927, 35
Aatami 1804-, 34
Aatami 1814-1872, 29
Aleksanteri 1853-1919, 23
Anna 1847-, 23
Antti 1809-1870, 34, 35
Antti 1838-1914, 34
Aune 1840-1915, 23
Hanna 1832-1906, 34
Heikki 1818-1874, 29
Johanna 1740-1808, 2
Juho 1847-1906, 35
Katriina 1845-1907, 35
Kustaa 1808-1865, 23
Liisa 1813-1852, 34, 35
Loviisa Agneta 1834-1897, 23
Manu 1837-1903, 23
Maria 1835-1914, 35
Martti 1825-1885, 29
Paul 1786-1869, 29
Regina 1805-1872, 28
Salomon 1836-1913, 34
Simo 1843-1927, 35
Simo 1844-1923, 23
Susanna 1817-1880, 29
Susanna 1841-1906, 35
Susanna 1842-1887, 23
Taavetti 1856-1926, 35
Taavi 1827-1897, 29
Tahvo 1806-1853, 34
Tahvo 1839-1893, 35
Vilppu 1781-1848, 34
Vilppu 1819-1882, 29
Vilppu 1833-1912, 34

Hännikäinen

Anna 1768-, 4

Härkönen

Eeva 1834-, 15
Katariina 1836-1855, 15
Salomon 1807-, 15

Haapsaari

Anna 1819-1881, 9
Anna 1825-1846, 27

- Aune 1823-1894, 9
 Eeva 1840-1893, 21
 Helena 1798-1823, 32
 Juho 1815-, 9
 Katriina 1842-1916, 21
 Maria 1821-1891, 9, 19
 Matti 1817-1868, 9
 Mikko 1832-1896, 9
 Nuutti 1829-1908, 9
 Pekka 1798-1860, 27
 Pekka 1829-, 9
 Simo 1828-1871, 27
 Sipri 'Sipro' 1828-1892, 27
 Taavetti 1786-1842, 9
 Tahvo 1835-, 9
 Valpuri 1826-, 9
 Yrjö 1806-1860, 21
- Hatakka**
- Aapro 1853-, 23
 Aapro 1863-, 23
 Abr 1816-, 22
 Albert 1855-, 23
 Aleksanteri 1858-, 23
 Alexander 1808-1857, 29
 Anna 1760-1803, 7
 Anna 1806-1835, 29, 30
 Anna 1830-, 22, 26
 Anna 1840-1877, 23, 26
 August Wilho 1832-1890,
 22, 26
 Aune 1803-1869, 26, 29, 30
 Aune 1834-1891, 22, 26
 Aune 1839-, 23
 Emilia 1850-, 23
 Hanna 1795-1857, 29
 Heikki 1767-1818, 29
 Heikki 1804-1857, 22, 26
 Heikki 1822-1895, 29
 Helena 1806-1876, 22, 23,
 32
 Helena 1836-, 23, 26
 Helena 1841-1891, 23
 Kaapre 1819-1879, 22, 23
 Katariina 1848-, 23
 Katarina 1851-1898, 22, 27
 Liisa 1813-1883, 21
 Manu 1835-1895, 29
 Manu 1850-1899, 23
 Maria 1770-1836, 30
 Maria 1792-1840, 29
 Maria 1809-1880, 22, 23
 Maria 1838-1840, 22, 26
 Maria 1842-1845, 22, 26
 Maria 1856-, 22, 27
 Maria 1860-, 23
 Martti 1798-1862, 29
 Martti 1813-1887, 22, 23
 Matti 1825-1911, 29
- Saara 1798-1858, 22
 Saara 1844-19, 23, 26
 Simo 1772-1833, 22
 Simo 1848-1877, 22, 27
 Simon 1811-1841, 22, 23
 Simon 1828-1895, 29
 Susanna 1805-, 29, 30
 Susanna 1845-1918, 23
 Valpuri 1846-, 22, 26
 Varpu 1800-1870, 29, 30
- Hiltunen**
- Maria 1816-1847, 5
 Mikko 1784-1847, 5
- Hinkkanen**
- Aapro 1841-1896, 18
 Aatami 1754-1808, 18
 Aatami 1837-1901, 18
 Aatami 1854-1861, 19
 Aleksanter 1844-1861, 19
 Anna 1797-1856, 18
 Anna 1845-1849, 19
 Antti 1835-1844, 18
 Aune 1826-1866, 18
 Aune 1841-1870, 19
 Aune 1855-, 19
 Helena 1839-1920, 19
 Helena 1860-1860, 19
 Jaakko 1845-1907, 19
 Juho 1800-1859, 18, 19
 Juho 1836-1909, 19
 Juho 1845-1846, 19
 Katri 1843-1924, 19
 Liisa 1795-1860, 18, 19
 Liisa 1832-, 18
 Liisa 1832-19, 18
 Maria 1789-1864, 18
 Maria 1829-, 18
 Martti 1844-1850, 18
 Matti 1792-1861, 18
 Paavo 1847-1847, 19
 Paavo 1848-1849, 18
 Paavo 1852-1852, 19
 Pekka 1828-1900, 18
 Salomon 1851-1913, 19
 Simon 1804-1864, 18, 19
 Tahvo 1852-1918, 18
 Varpu 1839-1876, 18
- Hympyrä**
- Maria 1828-, 16
- Hyytiä**
- Aapro 1831-1865, 30
 Aatami 1784-1824, 7
 Aatami 1798-1855, 30
 Aatami 1818-1843, 30
 Aatami 1820-, 8
 Agnetha 1833-183, 30
 Aleksanteri 1831-1885, 30
 Aleksanteri 1843-1865, 30
- Anna 1782-1820, 8
 Anna 1822-1822, 30
 Aune 1818-1825, 8
 Heikki 1828-1865, 30
 Helena 1817-1821, 8
 Helena 1833-1913, 30
 Jaakko 1804-1874, 30
 Juho 1847-1921, 30
 Kaapre 1818-1847, 14
 Katariina 1807-1863, 7
 Liisa 1847-1848, 15
 Maria 1797-1844, 17
 Maria 1815-1881, 13
 Maria 1820-1890, 32
 Maria 1838-1890, 30
 Maria 1843-1907, 14
 Martti 1824-1824, 30
 Martti 1826-1850, 30
 Matti 1813-1814, 8
 Matti 1815-1860, 8
 Pekka 1809-1847, 7
 Petteri 1810-1847, 8
 Saara 1768-1792, 6
 Susanna 1840-1901, 30
 Walborg 1802-1822, 11
- Ikonen**
- Aune 1799-1853, 29
 Eva 1812-1892, 31
 Susanna 1806-1875, 31
- Kallonen**
- Anna 1826-, 19
 Helena 1831-, 19
 Maria 1834-, 19
 Martti 1790-1834, 19
 Paavo 1832-1835, 19
- Kautiainen**
- Aune 1822-1839, 19
- Kemppi**
- Anna 1812-1863, 18
 Aune 1823-1833, 18
 Katri 1828-1832, 18
 Liisa 1826-1832, 18
 Maria 1814-, 18
 Pekka 1775-18, 18
 Pekka 1820-, 18
 Saara 1831-1832, 18
 tytär 1828-1828, 18
 Varpu 1818-1883, 18
- Kiippa**
- Aatami 1818-1833, 15
 Aune 1820-, 15
 Mikko 1788-, 15
 Valpuri 1816-1845, 15
- Kinder**
- Margareta 1770-1854, 5
- Kitunen**

- Eeva 17-, 14
- Kiuru
Katri 1812-1881, 21
Sophia 1813-1886, 28
- Korkka
Aapro 1832-1908, 22
Antti 1836-1869, 11
Aune 1818-1887, 22
Elisabeth 1831-, 11
Helena 1833-, 11
Helena 1840-1843, 22
Henrik 1840-, 11
Maria 1822-1856, 22, 32
Martti 1792-1865, 22
Martti 1797-1865, 11
Mikko 1835-1885, 22
Simo 17-, 3
Simo 1826-182, 22
Simo 1837-1840, 22
Susanna 1831-1861, 22
- Kuoppa
Aapraham 1854-1855, 37
Aapro 1831-1902, 26, 33
Agneta 1810-1810, 15
Agneta 1820-1821, 15
Alexander 1837-1877, 29
Alexander 1852-185, 37
Anna 1804-1834, 33
Anna 1813-1816, 15
Anna 1833-, 29
Anna 1835-, 29
Anna 1847-1916, 34
Anna 1859-1863, 37
Anna 1868-1938, 37
Anni 1830-1911, 26, 33
Aune 1788-1841, 17
Aune 1816-1888, 14
Aune 1819-1849, 33, 34
Aune 1839-1900, 26, 33
Elisabeth 1814-1816, 15
Elisabeth 1819-1819, 15
Eva 1814-1840, 32
Hanna 1819-1888, 33
Hanna 1847-1847, 34
Heikki 1818-1850, 34
Heikki 1831-1880, 29, 37
Heikki 1835-1892, 36
Helena 1817-1851, 15
Hendr 1807-, 33
Juhana 1836-1889, 26, 33
Juho 1786-1844, 33
Juho 1821-, 33
Juho 1822-1868, 15
Juho 1839-1889, 34
Juho 1843-1872, 36
Katariina 1833-1834, 26, 33
Katariina 1838-1851, 36
Katarina 1835-1859, 26, 33
- Maria 1810-1820, 33
Maria 1826-1894, 33, 34
Maria 1838-1889, 26, 33
Maria 1840-1897, 36
Maria 1841-, 34
Maria 1851-1916, 34
Maria 1856-1859, 37
Martti 1817-1818, 33
Martti 1825-, 33
Martti 1849-1919, 36
Matthias 1811-1813, 15
Matti 1806-1806, 33
Matti 1812-1815, 33
Matti 1826-1859, 15
Mikko 1763-1807, 33
Mikko 1790-1851, 15
Mikko 1810-1864, 36
Mikko 1812-1814, 33
Mikko 1840-1842, 26, 33
Paavo 1815-1874, 33, 34
Paavo 1831-1899, 36
Pal 1866-, 37
Paul 1813-, 33, 34
Paul 1864-1865, 37
Simon 1828-1886, 26, 33
Simon 1846-1840, 36
Tahvo 1801-1869, 26, 33
Tapani 1792-1853, 29
Valpuri 1844-1867, 34
Valpuri 1845-1884, 34
Valpuri 1861-, 37
Varpu 1826-1865, 26, 33
- Lääti
Helena 1797-1867, 11
- Lämsä
Aatami 1772-1809, 16
Hanna 1805-, 16
Juho 1801-1801, 16
Paul 1803-1803, 16
- Laulajainen
Aapro 1809-1872, 26, 31
Aapro 1837-1900, 26, 31
Aapro 1838-1863, 26
Aapro 1839-1900, 27
Aatami 1726-1788, 2
Aatami 1780-1787, 24
Aatami 1803-1803, 26
Aatami 1805-1826, 26
Aatami 1816-1844, 25
Adam 1793-1800, 25
Aleksander 1833-1910, 26, 30
Alexander 1829-1850, 28
Andreas 1797-1798, 25
Anna 1766-1766, 2
Anna 1819-, 25
Anna 1820-1905, 25
- Anna 1825-, 26, 30
Anna 1826-1840, 26, 30
Anna 1828-1912, 26
Anna 1834-1845, 28
Anna 1834-1889, 25
Anna 1843-1916, 26, 30
Antti 1825-1825, 34
Antti 1837-, 28
Antti 1839-1875, 28
Aune 'Agneta' 1803-1806, 27
Eeva 1825-1891, 25
Eeva 1837-1862, 28
Esko 1810-1873, 25
Heikki 1758-1815, 2, 24
Heikki 1807-1843, 25
Heikki 1825-1825, 25
Helena 1823-, 25
Helena 1826-1887, 25, 28
Helena 1833-1865, 26, 30
Helena 1837-, 27
Helena 1839-1839, 28
Helga 175-, 2, 23
Jaakko 1760-1767, 2
Jaakko 1781-1848, 24, 25
Johan 1827-1848, 27
Johannes 1772-1773, 2
Johannes 1828-, 34
Juho 1793-1841, 25, 26
Juho 1815-1851, 25
Juho 1827-1880, 26, 30
Juho 1832-, 34
Juho 1848-1887, 27
Kaarina 1798-1803, 26
Kaarina 1810-1880, 22, 26
Katariina 1825-1855, 25
Katariina 1843-1845, 28
Katarina 'Catharina' 1813-18, 27
Katarina 1835-1878, 26
Katri 1804-1806, 25
Katri 1813-1880, 25
Katrina 1847-1919, 26, 30
Kustaa 1845-1934, 28
Liisa 1785-1787, 24
Liisa 1814-1866, 9
Maria 1754-1804, 2, 24
Maria 1796-1799, 26
Maria 1801-, 25
Maria 1801-1881, 26, 33
Maria 1822-1835, 25
Maria 1827-1888, 28
Maria 1832-, 34
Maria 1836-1897, 26, 30
Martti 1830-1913, 26, 30
Matti 1791-1853, 24, 25
Matti 1815-1878, 27, 28
Matti 1828-1833, 25

- Matti 1835-1836, 28
 Mikko 1799-1850, 27
 Mikko 1826-1875, 26
 Pärttyli 1762-1815, 2, 25
 Paul 1802-1846, 27, 28
 Paulus 1797-1802, 27
 Petter Abraham 1835-1836, 27
 Saara 1810-1854, 27, 28
 Salomon 1823-1892, 26, 30
 Samuel 1806-1845, 27, 28
 Sara 1809-, 27
 Simo 1789-1789, 24
 Simo 1791-1869, 25, 26, 30
 Simo 1803-1866, 33
 Simo 1825-1881, 27
 Simo 1831-1832, 26
 Simo 1841-1920, 26, 30
 Simon 1769-1829, 2, 27
 Simon 1833-183x, 26
 Simon 1852-1862, 28
 Sofia 1821-1867, 25
 Sofia 1841-1875, 28
 Sophia 1799-1800, 25
 Sophia 1813-1817, 25
 Susanna 1838-1855, 26, 30
 Tahvo 1841-1912, 28
 Tuomas 1831-1862, 27
 tyttö 1834-1834, 28
 Valborg 1801-1802, 25
 Valborg 1818-1889, 25
 Valpuri 1832-1905, 28
 Vappu 1795-1840, 27
 Ville 1842-1899, 27
- Laurintr**
 Varpu 1697-1766, 1
- Lemmetti**
 Lauri 1834-1912, 16
 Maria 1786-1821, 9
 Ristiina 1830-, 16
- Lemmetty**
 Juho 1758-1785, 9
 Kaarina 1782-1818, 32
 Sara 1784-1855, 25
 Taavi 1778-1834, 16
- Loponen**
 Anna 1772-1814, 27
 Aune 1790-1868, 8
- Luukko**
 Aatami 1838-1838, 19
 Aune 1769-1801, 4
 Pekka 1809-1866, 19
- Marttinen**
 Liisa 1808-1851, 16
- Meskanen**
 Agneta 1818-, 24
 Anna 1760-1818, 1, 5
- Anna 1820-, 24
 Anna 1822-1895, 24
 Antti 1762-1766, 1
 Heikki 1768-1771, 1
 Helena 1774-1775, 1
 Johannes 1770-1771, 1
 Lauri 173x-1777, 1
 Mari 1816-1875, 24
 Maria 1796-1821, 20
 Maria 1802-1870, 27
 Maria Catharina 1765-1765, 1
 Matti 1790-1842, 24
 Mikko 1757-, 1
 Riitta 1757-1791, 5
 Valpuri 1760-1760, 1
- Metin ?**
 Simon 17-, 2
- Metso**
 Anna 1812-, 4
 Helena 1819-, 4
 Juho 1776-1848, 4
 Maria 1805-, 4
 Martti 1816-, 4
 Saara 1821-, 4
 Tapani 1809-1868, 4
 Yrjö 1808-, 4
- Miettinen**
 Maria 1700-1805, 2
- Miina**
 Antti 1835-, 16
 Antti 1840-, 16
 Aune 1837-, 16
 Taavetti 1832-, 16
 Tapani 1799-, 16
- Myöhänen**
 Aleksanteri 1850-1916, 36
 Anna 1836-1909, 36
 Aune 1856-1906, 36
 Heikki 1854-1854, 36
 Helena 1839-, 36
 Jooseppi 1845-1928, 36
 Juho 1841-1842, 36
 Liisa 1848-1932, 36
 Maria 1816-1896, 36
 Maria 1784-1848, 24
 Maria 1834-1839, 36
 Maria 1843-1915, 36
 Pekka 1812-1889, 36
- Myllär**
 Varpu 1718-1791, 2
- Myllärinen**
 Anna 1759-1789, 24
- Nässi**
 Paavo 17-, 2
- Nalli**
 Aatami 1836-, 6
- Agneta 1800-, 34
 Agneta 1820-1874, 34
 Anna 1834-, 6
 Helena 1791-1860, 9
 Juho 1766-1830, 9
 Paavo 1829-, 6
 Pekka 1795-, 6
 Tapani 1841-, 6
 Wilhelm 1827-, 6
- Naskali**
 Anna 1802-1867, 12
- Nuija**
 Anna 1837-, 16
 Antti 1779-1857, 16
 Antti 1831-, 16
 Antti 1848-1909, 16
 Aune 1810-1866, 16
 Eeva 1844-, 16
 Hanna 1806-1806, 16
 Hanna 1824-, 16, 17, 32
 Heikki 1803-1807, 16
 Johannes 1821-1823, 16
 Juho 1854-, 16
 lapsi 1858-1858, 16
 Liisa 1818-1823, 16
 Liisa 1852-, 16
 Maria 1812-1840, 16
 Maria 1834-, 16
 Maria 1842-1899, 16
 Pauli 1815-1820, 16
 Sipri 1808-1875, 16
 Tapani 1840-, 16
 Yrjö 1856-, 16
- Nuora**
 Anna 1806-1881, 18
 Sohvi 1784-1836, 8
- Pölläkkä**
 Eva 1787-1838, 27
- Paakkinen**
 Hanna 1814-1871, 35
 Johan 1846-, 34
 Katrina 1850-, 34
 Katrina 1851-, 34
 Samuel 1823-1853, 34
 Samuel 1854-, 34
 Staffan 1848-, 34
- Paavilainen**
 Anna 1812-1883, 31
- Paukku**
 Maria 1746-1800, 4
- Pekkanen**
 Kaarina 1768-1843, 24
- Peltonen**
 Aapro 1837-1911, 23, 32
 Aapro 1839-, 13
 Aapro 1841-1918, 21
 Aatami 1752-1814, 2, 7

- Aatami 1776-1779, 2
 Aatami 1787-1831, 7, 8
 Aatami 1799-1875, 12, 13
 Aatami 1819-1869, 8
 Aatami 1820-1861, 8
 Aatami 1836-1840, 11
 Aatami 1837-1913, 8, 14
 Abram 1838-1860, 21
 Adam 1850-1857, 21
 Agneta 1859-, 9
 Albert 1834-1886, 31
 Alexander 1833-1835, 21
 Alexander 1844-, 21
 Anna 1738-, 1, 2
 Anna 1754-1849, 2, 18
 Anna 1761-1767, 2
 Anna 1768-1809, 2, 29
 Anna 1782-1865, 2, 16
 Anna 1792-1795, 6
 Anna 1792-1864, 10
 Anna 1794-1871, 31
 Anna 1801-1807, 32
 Anna 1805-1806, 12
 Anna 1805-1892, 11
 Anna 1810-1885, 12, 13
 Anna 1814-1816, 20
 Anna 1814-1878, 10
 Anna 1816-, 8
 Anna 1817-1819, 8
 Anna 1827-1904, 11
 Anna 1828-, 8
 Anna 1832-, 13
 Anna 1835-1836, 21
 Anna 1837-, 12
 Anna 1839-1887, 21
 Anna 1841-1903, 13
 Anna 1850-1912, 13
 Anna 1851-, 8
 Anna 1853-, 15
 Anna Maria 1844-1912, 21
 Anni 1828-1886, 8
 Antti 1755-1816, 2, 11
 Antti 1811-1887, 32
 Antti 1825-1879, 11
 Antti 1837-1903, 9
 Antti 1841-, 14
 Antti 1846-, 14
 Antti 1848-1883, 32
 Antti 1862-1862, 17, 32
 Aune 1761-1767, 2
 Aune 1769-1770, 2
 Aune 1770-1830, 2, 15
 Aune 1778-, 2
 Aune 1778-1844, 2, 22
 Aune 1795-1840, 6
 Aune 1797-1833, 20
 Aune 1803-1876, 7, 8, 14
 Aune 1815-1879, 8
 Aune 1816-1879, 8, 21
 Aune 1828-1868, 12
 Aune 1833-1833, 21
 Aune 1840-1917, 13
 Aune 1844-1884, 8, 14
 Aune 1847-1920, 21
 Aune 1853-, 9
 Eeva 1809-1809, 12
 Eeva 1832-1868, 20
 Eeva 1840-1911, 21
 Eeva 1843-, 21
 Eeva 1846-1912, 8
 Eeva 1852-, 21
 Eeva 1852-1888, 21
 Elisabeth 1829-1833, 11
 Elisabeth 1856-, 15
 Emmanuel 1834-1863, 23, 32
 Eskel 1803-1804, 32
 Hanna 1782-1834, 3, 34
 Hanna 1797-1806, 12
 Hanna 1815-1860, 14
 Hanna 1828-1891, 8
 Hanna 1833-1918, 8, 14
 Hanna 1841-, 8
 Hanna 1847-1898, 15
 Heikki 1759-1826, 2, 12
 Heikki 1789-1794, 11
 Heikki 1791-1857, 7, 8
 Heikki 1799-1855, 31
 Heikki 1809-1889, 8, 14
 Heikki 1810-1881, 8
 Heikki 1826-1870, 12
 Heikki 1838-1875, 21
 Heikki 1841-1917, 11
 Heikki 1849-1849, 13
 Heikki 1859-1918, 15
 Heikki 1861-1922, 21
 Helena 1825-1848, 12
 Helena 1834-1893, 13
 Helena 1842-19, 12
 Helena 1843-1844, 32
 Helena 1843-1845, 9
 Helena 1844-1874, 31
 Helena 1849-1893, 23, 32
 Helena 1858-1936, 9
 Helena 1861-, 32
 Henrik 1839-, 8
 Henrik 1854-1857, 21
 Jaakko 1807-1808, 18
 Johan 1793-, 12
 Johanna 1741-, 1, 3
 Johanna 1813-, 32
 Joosef 1857-1894, 21
 Jooseppi 1821-1868, 8
 Judith 1811-1812, 14
 Juho 1752-1755, 2
 Juho 1781-1781, 6
 Juho 1790-1831, 10
 Juho 1793-1845, 12
 Juho 1811-1890, 20, 21
 Juho 1828-1910, 13
 Juho 1830-1916, 8
 Juho 1831-, 11
 Juho 1840-1909, 31
 Juho 1844-1914, 31
 Juho 1849-1879, 21
 Juho 1856-, 21
 Kaapre 1841-1888, 21
 Kaapre 1854-1916, 13
 Katariina 1775-1777, 2
 Katariina 1810-1810, 7
 Katariina 1825-1830, 8
 Katarina 1834-1878, 20
 Katarina 1836-1892, 8
 Katarina 1843-1879, 13
 Katarina 1852-, 14
 Katri 1806-1869, 31
 Katri 1834-1899, 12
 Katri 1837-1904, 32
 Liisa 1770-1780, 2
 Liisa 1788-1789, 10
 Liisa 1795-1806, 10
 Liisa 1799-1852, 6
 Liisa 1802-1806, 14
 Liisa 1811-1812, 14
 Liisa 1825-1841, 10
 Liisa 1835-1897, 8, 14
 Liisa 1844-, 8
 Liisa 1844-1905, 32
 Liisa 1857-, 15
 Lisa 1730-1808, 1
 Loviisa 1842-1895, 23, 32
 Magdalena 1720-, 1, 2
 Maria 1680-1756, 1
 Maria 1722-1757, 1, 2
 Maria 1780-1807, 2, 16
 Maria 1784-1851, 7
 Maria 1785-1844, 3, 36
 Maria 1787-1865, 10
 Maria 1801-, 7, 12
 Maria 1801-1878, 12, 13
 Maria 1803-1872, 20, 21
 Maria 1807-1880, 7, 8
 Maria 1811-, 11
 Maria 1818-1819, 12
 Maria 1821-1845, 12
 Maria 1822-, 8
 Maria 1822-1889, 8
 Maria 1823-1855, 10
 Maria 1824-1831, 8
 Maria 1828-1889, 12
 Maria 1829-1904, 8, 14
 Maria 1830-, 10
 Maria 1830-1830, 20
 Maria 1834-1836, 21

- Maria 1835-1919, 32
 Maria 1842-1915, 21
 Maria 1846-1848, 21
 Maria 1848-1920, 21
 Maria 1849-, 9
 Maria 1849-1918, 15
 Marketta 1806-, 7
 Martti 1810-1861, 7, 9
 Martti 1810-1893, 31
 Martti 1837-1837, 21
 Martti 1842-, 8, 14
 Martti 1846-1849, 13
 Martti 1848-, 32
 Martti 1849-1928, 14
 Matti 1726-1791, 1, 2
 Matti 1771-1840, 2, 30
 Matti 1785-1786, 6
 Matti 1797-1859, 11
 Matti 1806-1859, 20, 21
 Matti 1808-1873, 23, 32
 Matti 1811-1812, 7
 Matti 1815-1821, 12
 Matti 1818-1866, 14, 15
 Matti 1822-1884, 12
 Matti 1835-1842, 12
 Matti 1837-, 21
 Matti 1839-1840, 8
 Matti 1840-, 8, 14
 Matti 1841-1842, 8
 Matti 1847-1880, 21
 Matti 1848-1916, 31
 Matti 1855-19, 14
 Matti 1859-1918, 17, 32
 Mikko 1775-1840, 2, 32
 Mikko 1786-1787, 10
 Mikko 1794-1794, 10
 Mikko 1800-1859, 20
 Mikko 1813-1815, 7
 Mikko 1821-1821, 14
 Mikko 1845-1906, 32
 Mikko 1851-1907, 32
 Mooses 1826-1885, 8
 Nuutti 1764-1842, 2, 20
 Nuutti 1800-1800, 14
 Nuutti 1805-1805, 14
 Nuutti 1841-1895, 21
 Paaavo 1692-1758, 1
 Paaavo 1721-1807, 1, 2
 Paaavo 1763-1841, 2, 14
 Paaavo 1810-1896, 14
 Paaavo 1830-1863, 12
 Paaavo 1834-1834, 11
 Paaavo 1849-1920, 8
 Pauli 1827-, 8, 14
 Pauli 1851-, 15
 Pekka 1660-, 1
 Pekka 1718-1798, 1
 Pekka 1782-1840, 7
 Pekka 1787-1787, 6
 Pekka 1795-1851, 12
 Pekka 1813-1846, 8
 Pekka 1832-1833, 8
 Pekka 1838-1899, 8
 Pekko 1843-1887, 14
 Peter 1770-1778, 2
 Saara 1796-1870, 26, 31
 Saara 1855-, 32
 Salomon 1830-1835, 21
 Salomon 1849-1862, 21
 Salomon 1855-1918, 21
 Sanherip Naphtali 1827-1836, 31
 Sara Christina 1837-, 31
 Simo 1827-1900, 20
 Simo 1834-, 10
 Simo 1840-1893, 9
 Simon 1754-1756, 2
 Simon 1805-1812, 14
 Simon 1831-1884, 13
 Simon 1858-1864, 13
 Simon 1865-, 32
 Sofia 1839-1912, 11
 Susanna 1831-, 8, 14
 Susanna 1840-, 31
 Susanna 1840-1886, 23, 32
 Susanna 1846-, 9
 Taavi 1747-1802, 2, 5
 Taavi 1798-1798, 6
 Taavi 1801-1804, 10
 Taavi 1805-1806, 32
 Taavi 1808-1877, 20, 21
 Tahvo 1782-1785, 6
 Tahvo 1806-1884, 31
 Tahvo 1812-1869, 12, 13
 Tahvo 1815-1870, 17, 32
 Tahvo 1836-1900, 13
 Tapani 1822-1822, 10
 Tapani 1735-1818, 1, 2
 Tapani 1768-1823, 2, 10
 Tapani 1787-1789, 6
 Tapani 1788-1802, 3
 Tapani 1793-1809, 11
 Tapani 1795-1841, 7, 8
 Tapani 1827-1827, 10
 Tapani 1828-, 10
 Tuomas 1798-1847, 10
 Tuomas 1822-1822, 10
 tyttö 1791-1791, 6
 tyttö 1807-1807, 14
 Valpuri 1761-1792, 2, 9
 Valpuri 1774-1854, 6
 Valpuri 1800-1806, 7
 Valpuri 1807-1807, 12
 Valpuri 1828-1866, 20
 Varpu 1732-1779, 1, 2
 Varpu 1780-1847, 2, 33
 Varpu 1786-1787, 11
 Varpu 1832-1833, 12
 Varpu 1836-1907, 12
 Varpu 1853-1921, 21
 Walborg 17-17, 2
 Walborg 1802-, 31
 Yrjö 1769-1769, 2
- Pietinen**
 Alexander 1833-, 30
 Lisa 183-, 30
 Matti 1808-, 30
- Pitkänen**
 Helena 1799-, 12
- Porali**
 Aune 1804-1840, 10
 Maria 1777-1833, 14
 Maria 1770-1821, 10
- Pusa**
 Anna 1801-, 15
 Antti 1798-1800, 15
 Antti 1852-1852, 17
 Elisabet 1811-1819, 15
 Hanna 1795-1855, 15
 Henricus 1792-1794, 15
 Katariina 1803-, 15
 Liisa 1791-1837, 8
 Maria 1790-1832, 15
 Matti 1763-1812, 15
 Mikko 1807-, 15
 Yrjö 1813-1856, 17
- Raatikainen**
 Aatami 1865-, 34
 Adam 1866-, 34
 Anna 1862-, 34
 Helena 1867-, 34
 Kaarle 1825-1891, 34
 Maria 1857-, 34
 Simon 1859-, 34
- Repo**
 Hanna 1786-1851, 7
 Juho 1723-1783, 2
- Ropainen**
 Antti 1785-18, 5
 Aune 1821-, 5
 Maria 1815-, 5
 Martti 1813-1816, 5
- Sappinen**
 Aune 1833-1833, 20
 Eeva 1819-1820, 20
 Eeva 1823-1894, 20
 Jaakko 1828-1905, 20
 Juho 1826-1900, 20
 Matti 1798-1857, 20
 Matti 1830-1833, 20
 Niilo 1821-1892, 20
 Riitta 1818-1818, 20

Suikkanen

Anna 1770-1836, 25
Sohvi 1751-1801, 11
Varpu 1819-1840, 19

Susi

Aapro 1773-1846, 6
Aapro 1830-, 9
Aatami 1837-, 9
Anna 1775-1795, 17
Anna 1839-, 9
Aune 1749-1749, 2
Aune 1811-, 6
Aune 1819-1840, 17
Heikki 1835-, 9
Heikki 1845-1922, 9
Helena 1823-1872, 17
Maria 1779-1785, 17
Maria 1805-, 6
Maria 1811-1814, 17
Martti 1847-, 9
Matti 1782-1794, 17
Matti 1814-1821, 17
Pekka 1740-1798, 2, 17
Pekka 1787-1816, 17
Pekka 1832-, 9
Riitta 1785-1787, 17
Samuel 172-1751, 2
Simo 1747-1749, 2
Susanna 1765-1815, 7
Susanna 1842-, 9
Tahvo 1809-1871, 6, 8
Tahvo 1850-, 9
Tahvo 1853-1913, 9
Tuomas 1791-1824, 17
Varpu 1837-, 9

Tökkerö

Liisa 1766-1865, 11

Tenkanen

Abraham 1798-1885, 31
Aleksanteri 1827-1894, 31
Anna Liisa 1831-1881, 31
Emilia Sophia 1834-, 31
Helena 1821-, 31
Helena 1821-1859, 31, 36
Katariina 1825-, 31
Loviisa 1824-1860, 23, 31
Maria 1821-1906, 23, 31
N. 1823-1823, 31
Saara 1836-1849, 31
Susanna 1830-19, 31, 37

Torikka

Hanna 1746-1800, 2
Maria 1765-1835, 12

Tulokas

Helka 1749-1784, 4

Tuokko

Aatami 1806-, 24
Aune 1800-1856, 26
Aune 1752-1813, 17
Aune 1792-1856, 25
Helena 1822-1875, 15
Juhon 1781-1807, 24
Maria 1816-1845, 23
Martti 1773-1818, 9
Valpuri 1817-, 9

Turkinen

Aune 1812-, 5
Helena 1814-1863, 5
Johannes 1810-, 5
Matti 1780-, 5
Matti 1816-, 5
Paavo 1806-, 5
Paavo 1819-, 5
Riitta 1821-, 5

Turkkinen

Anna 1799-1872, 8

Vanhanen

Maria 1714-1774, 1

Vaskelainen

Aatami 1798-1868, 4
Anna 1795-1809, 4
Aune 1789-, 4
Liisa 1852-1857, 15
Maria 1792-1869, 4
Matti 1775-1832, 4
Mikko 1822-1901, 14
N. 16-, 1
Paavo 1809-, 4
Pietari 1745-1805, 1
Saara 1785-1825, 4
Saara 1795-1844, 4
Simo 1799-1862, 4
Simo 1737-1803, 1, 4
Simo 1799-, 4
Tapani 1730-, 1
Valpuri 1732-1798, 1
Yrjö 17-1748, 1
Yrjö 1725-1799, 1, 4
Yrjö 1768-, 4
Yrjö 1797-, 4

Viskari

Aleksanteri 1845-1, 28
Anna 1841-1841, 28
Antti 1805-1848, 28
Eeva 1835-1877, 28
Helena 1830-, 28
Jaakko 1833-1896, 28
Juhana 1847-1, 28
Katri 1831-1880, 28
Maria 1843-, 28
Mikko 1837-, 28
N. 1848-, 28
Paavo 1839-1898, 28

Watka

Marketta 1700-, 4