

1 Sukutaulut

1.1 Sukupolvet 1-3

Lauri Ahtiainen

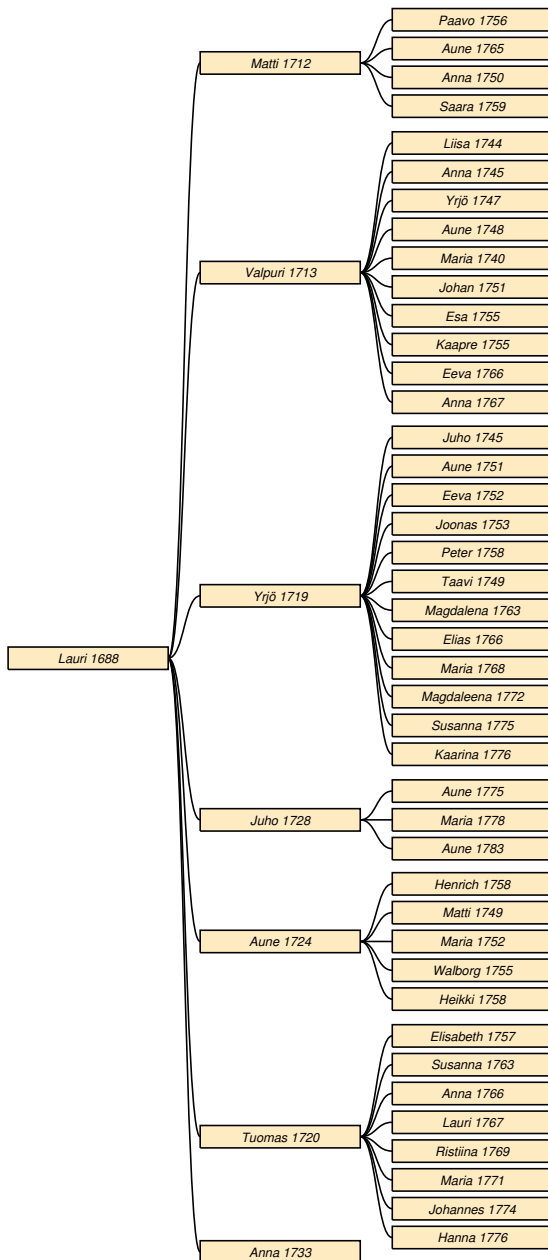

Taulu 1

Lauri Ahtiainen * 1688 Sakkola Jaama? † 28.4.1756

Sakkola Jaama. Talollinen.¹ ∞ 1700-luku **Johanna Susi** * 1692 Sakkola Metsäpirtti? † 14.1.1760 Sakkola Jaama.

Matti * 1712 *do* † 25.7.1772 *do*. Taulu 2.

Valpuri * 1713 *do* † 2.11.1803 Sakkola Saaroinen. Taulu 6.

Yrjö * 1719 Sakkola Jaama † 26.10.1794 *do*. Taulu 10.

Juho * 1728 *do* † 6.5.1783 *do*. Taulu 17.

Aune * 1724 *do* † 1.4.1796 Sakkola Saaroinen. Taulu 20.

Tuomas * 1720 Sakkola Jaama † 19.1.1798 *do*. Taulu 23.

Anna * 1733 *do* † 24.8.1746 Sakkola Jama.

Taulu 2

Matti Ahtiainen * 1712 Sakkola Jaama † 25.7.1772 *do*. Taulu 1. Bonde.² ∞ 28.12.1747 **Maria Kautiainen** * 1720 Sakkola Metsäpirtti † 19.4.1767 Sakkola Jaama. ∞ 24.7.1767 **Anna Osakainen** * 1733 Rautu Sirkiänsaari † 25.1.1781 Sakkola Jaama.

Paavo * 1756 Sakkola Jama † 30.6.1808 *do*. Taulu 3.

Aune * 1765 Sakkola Jaama † 18.4.1808 Sakkola Riiska. Taulu 4.

Anna * 1750 Sakkola Jaama † 21.4.1756 Sakkola Jama.

Saara * 1759 Sakkola Jaama † 12.11.1821 Sakkola Metsäpirtti. Taulu 5.

Taulu 3

Paavo Ahtiainen * 1756 Sakkola Jama † 30.6.1808 *do*. hjertkl.. Taulu 2. Bonde.³ ∞ 26.12.1778 **Lii-sa Hyytiä** * 27.8.1755 Sakkola Saarois † 16.11.1824 Sakkola Jama.

Susanna * 19.9.1784 *do* † 8.6.1831 Sakkola Viisjoki. Taulu 30.

Maria * 1.1.1786 Sakkola Jama † 20.11.1865 Sakkola Viisjoki. Taulu 31.

Anna * 13.4.1788 Sakkola Jaama.

Anna * 22.3.1790 Sakkola Jama † 17.2.1840 Sakkola Saaroinen. Taulu 34.

Taavi * 20.6.1792 Sakkola Jama † 2.3.1795 Sakkola

¹RK 1748 (Jaaman 1. henkilö)-HK 1724/24-54/571-kuol

²RK 1748-65-HK 1754/571-vih-kuol (60 v)

³RK 1748-65-83/29-97/34-vih-kuol (52 v, G. vrd Paul Matts Ahtia)

la Jaama.

Matti * 24.3.1794 *do* † 12.3.1795 *do*.

Kaarina * 30.12.1795 Sakkola Jama † 1860. Taulu 38.

Liisa * 3.11.1797 *do* † 21.11.1865 Sakkola Metsäpirtti kk. Taulu 39.

Tuomas * 13.2.1800 Sakkola Jama † 1800-luku.

Taulu 4

Aune Ahtiainen * 1765 Sakkola Jaama † 18.4.1808

Sakkola Riiska. Taulu 2.¹ ∞ 26.12.1788 **Juho**

Rännäli * 1700-luku Sakkola Riiska?

Matti * 28.10.1789 Sakkola Riiska.

Maria * 6.10.1791 *do*.

Antti * 27.1.1794 *do*.

Hanna * 19.4.1796 *do*.

Simo * 2.1.1798 *do*.

Anna * 17.10.1805 *do*.

Taulu 5

Saara Ahtiainen * 1759 Sakkola Jaama † 12.11.1821

Sakkola Metsäpirtti. Taulu 2.² ∞ 26.12.1778 **Pau-**

li Paussu * 1758 *do* † 18.12.1785 *do*. ∞ 2.1.1788

Matti Mäkeläinen * 7.4.1762 Sakkola Ojaniemi † 28.4.1809 Sakkola Metsäpirtti.

Pekka Paussu * 26.5.1780 *do* † 14.6.1847 *do*. Taulu 43.

Maria Paussu * 2.2.1782 *do*.

Anna Paussu * 1.1.1785 *do* † 6.2.1833 Sakkola Saaronen. Taulu 47.

Elisabeth Mäkeläinen * 15.9.1788 Sakkola Metsäpirtti.

Aune Mäkeläinen * 15.9.1788 *do* † 8.1.1842 *do*. Taulu 53.

Taulu 6

Valpuri Ahtiainen * 1713 Sakkola Jaama † 2.11.1803 Sakkola Saaronen. Taulu 1.³ ∞ 1.1.1745

Juho Metso * 1719 Sakkola Korhola? † 26.4.1755

Sakkola Jaama. ∞ 30.11.1757 **Martti Ulkolainen** *

1713 Sakkola Korhola? † 14.4.1766 Sakkola Jaama.

Liisa Metso * 1744 *do* † 24.11.1820 Sakkola Saaronen. Taulu 7.

Anna Metso * 1745 Sakkola Korhola † 21.12.1746 *do*.

Yrjö Metso * 23.8.1747 *do* † 18.3.1749 *do*.

Aune Metso * 1748 *do* † 5.2.1749 *do*.

Maria Metso * 1740 Sakkola Jaama.

Johan Metso * 1751 *do* † 11.10.1752 *do*.

Esa Metso * 1755 *do* † 1.1.1771 *do*.

Kaapre Metso * 1755 *do* † 25.9.1763 *do*.

Eeva Ulkolainen * 1766 Sakkola Saaronen? † 19.1.1832 Sakkola Sunikkala. Taulu 8.

Anna Ulkolainen * 1767 Sakkola Jaama † 3.12.1835 Sakkola Vanhajaama. Taulu 9.

Taulu 7

Liisa Metso * 1744 Sakkola Jaama † 24.11.1820 Sak-

kola Saaronen. h.feb.. Taulu 6.⁴ ∞ 6.1.1771 **Yrjö**

Immonen * 7.4.1743 Sakkola Jaama † 1.10.1813 Sakkola Korhola.

Peter * 1770-luku *do* † 1812 *do*. Taulu 56.

Johan * 1700-luku *do* † 1800-luku Sakkola?

Eeva * 1700-luku Sakkola Korhola † 1800-luku Sakkola?

Anna * 1777 Sakkola † 12.3.1798 Sakkola Metsäpirtti. Taulu 57.

Yrjö * 2.8.1779 Sakkola Korhola † 17.5.1787 *do*.

Valpuri * 1781 *do* † 12.1.1800 *do*.

Heikki * 4.11.1785 *do* † 22.5.1787 *do*.

Aune * 14.2.1790 *do* † 11.8.1812 *do*.

Taulu 8

Eeva Ulkolainen * 1766 Sakkola Saaronen? † 19.1.1832 Sakkola Sunikkala. tvinsot. Taulu 6.⁵ ∞

26.12.1782 **Pietari Hämäläinen** * 1720-luku Sakkola Jaama? † 1.1.1805 Sakkola Sunikkala.

David * 6.2.1784 Sakkola Leht metsä. Taulu 58.

Heikki * 18.5.1786 *do* † 21.8.1852 Sakkola Palo-niemi. Taulu 60.

Anna * 20.12.1788 Sakkola Leht metsä † 9.7.1789 *do*.

Joonas * 7.6.1790 *do*.

Anna * 13.1.1794 *do* † 16.5.1861 Sakkola Saaronen. Taulu 64.

Pekka * 29.5.1798 Sakkola Leht metsä † 21.2.1864 Sakkola Haapsaari. Taulu 68.

Taulu 9

Anna Ulkolainen * 1767 Sakkola Jaama † 3.12.1835

Sakkola Vanhajaama. vattusot. Taulu 6.⁶ ∞

28.12.1785 **Taavi Hyytiä** * 13.10.1760 Sakkola Jaama † 1.11.1818 Sakkola Saaronen.

Martti * 6.10.1786 *do* † 16.7.1834 *do*. Taulu 72.

¹RK 1765/Jaama(1.s)-vih-kuol (43 v)

²RK 1765-1810/95-19/103-vih-kuol (62 v)

³RK 1748-65-83/32-vih-kuol(90v)

⁴RK 1748-65/Jaama 3-83/44-97/55-1810/86-vih-kuol (76 v, ea)

⁵RK 1783/40-97/49-vih-kuol (64 v, ea)

⁶RK 1765-83/32-97/38-1810/62-19/66-30/111-vihityt-kuol (65 v)-OsmoTuokko

Katariina * 20.12.1789 *do* † 20.9.1857 *do*. Taulu 77.
Jooseppi * 16.2.1792 *do* † 20.3.1817 *do*.
Liisa * 5.3.1795 Sakkola Saarois † 20.3.1860 Sakkola Saaroinen. Taulu 79.
Juho * 6.12.1797 *do* † 11.11.1845 *do*. Taulu 85.
Antti * 17.11.1800 Sakkola Saarois † 11.10.1868 *do*. Taulu 95.
Kaapre * 31.3.1802 Sakkola Jaama † 8.4.1865 Sakkola Saaroinen. Taulu 101.
Hanna * 3.4.1807 *do* † 24.10.1879 *do*. Taulu 109.

Taulu 10

Yrjö Ahtiainen * 1719 Sakkola Jaama † 26.10.1794 *do*. Taulu 1. Talonpoika.¹ ∞ 28.12.1746 **Maria Turkkinen** * 1728 Sakkola kk † 27.1.1760 Sakkola Jaama. ∞ 26.11.1760 **Helena Haapsaari** * 1745 Sakkola Korhola † 5.3.1801 Sakkola Jaama.

Juho * 1745 *do* † 18.6.1808 *do*. Taulu 11.
Aune * 1751 *do* † 14.6.1752 Sakkola Jama.
Eeva * 1752 Sakkola Jaama † 9.4.1812 Sakkola Kaarnajoki. Taulu 12.
Joonas * 23.5.1753 Sakkola Jaama † 8.3.1827 *do*. Taulu 13.
Peter * 28.6.1758 *do* † 22.12.1759 Sakkola Jama.
Taavi * 1749 *do* † 24.4.1809 *do*. Taulu 14.
Magdalena * 12.5.1763 Sakkola Jaama † 7.5.1767 *do*.
Elias * 26.2.1766 *do* † 10.5.1767 *do*.
Maria * 28.5.1768 *do* † 15.4.1833 Sakkola Kosela. Taulu 15.
Magdaleena * 1772 Sakkola Jaama † 5.2.1785 *do*.
Susanna * 1775 *do* † 11.1.1785 Sakkola Metsäpirtti.
Kaarina * 2.1.1776 Sakkola Jaama † 24.5.1827 Rautu Korlee. Taulu 16.

Taulu 11

Juho Ahtiainen * 1745 Sakkola Jaama † 18.6.1808 *do*. Taulu 10. Bonde.² ∞ 30.12.1772 **Anna Nihti** * 13.9.1752 Sakkola Ojaniemi † 15.3.1786 Sakkola Jaama. ∞ 1786 **Anna Pönniä** * 31.3.1767 Rautu Vehmais † 1.12.1800 Sakkola Jaama.

Liisa * 19.9.1777 *do* † 19.1.1850 Sakkola Metsäpirtti. Taulu 114.
Matti * 1778 Sakkola Jaama † 14.1.1784 *do*.
Anna * 5.12.1779 *do* † 4.1.1784 *do*.
Simo * 1773 *do* † 1813 Sakkola Jaama? Taulu 117.
Johannes * 6.4.1782 Sakkola Jaama † 5.1.1784 *do*.

Magdalena * 8.8.1785 *do* † 2.4.1786 *do*.
Maria * 17.10.1787 *do* † 5.11.1809 *do*.
Johannes * 2.4.1789 *do* † 15.2.1815 Sakkola Metsäpirtti.
Joseph * 5.8.1791 Sakkola Jaama † 30.10.1793 *do*.
Valpuri * 6.1.1794 *do* † 3.2.1848 Sakkola Hatakka. Taulu 120.
Eeva * 1.9.1796 Sakkola Jaama † 14.9.1796 *do*.
Pekka * 24.10.1797 *do* † 28.8.1812 *do*.

Taulu 12

Eeva Ahtiainen * 1752 Sakkola Jaama † 9.4.1812 Sakkola Kaarnajoki. Taulu 10.³ ∞ 27.12.1775 **Matti Eeva** * 1746 Sakkola Kosela † 8.2.1789 Sakkola Kaarnajoki. ∞ 9.12.1789 **Taavi Kallonen** * 1760 Sakkola Korhola † 1.4.1821 Sakkola Kaarnajoki.

Taulu 13

Joonas Ahtiainen * 23.5.1753 Sakkola Jaama † 8.3.1827 *do*. Taulu 10. Talonpoika (B).⁴ ∞ 26.12.1777 **Aune Eeva** * 26.12.1756 Sakkola Kaarnajoki † 29.7.1814 Sakkola Jaama.

Paavo * 11.4.1776 *do* † 30.10.1846 Sakkola Viisjoki. Taulu 123.
Varpu * 1781 Sakkola Jaama † 9.5.1784 *do*.
Johannes * 1782 Sakkola Viisjoki † 5.1.1784 Sakkola Jaama.
Aune * 21.10.1784 *do* † 24.9.1854 Sakkola Kaarnajoki. Taulu 128.
Maria * 25.6.1787 Sakkola Jaama † 5.4.1790 *do*.
Matti * 25.11.1789 *do* † 20.3.1852 Sakkola Viisjoki. Taulu 130.
Antti * 20.11.1791 Sakkola Jama † 12.4.1865 Sakkola Viisjoki. Taulu 135.
Anna * 23.5.1794 Sakkola Jaama † 21.2.1795 *do*.
Maria * 20.1.1796 *do* † 1.6.1842 Rautu Kuninkaansekkä. Taulu 141.
Saara * 24.5.1800 Sakkola Jaama † 24.5.1859 Sakkola Viisjoki. Taulu 142.

Taulu 14

Taavi Ahtiainen * 1749 Sakkola Jama † 24.4.1809 *do*. hjertkl.. Taulu 10. Bonde, värd.⁵ ∞ 27.12.1775 **Maria Hatakka** * 1757 Sakkola Korhola † 26.3.1786 Sakkola Jaama. ∞ 27.12.1786 **Valpuri Sokka** * 1756 Rautu Orjansaari † 27.9.1787 Sakkola Jaama.

³RK 1748-83/19-97/22-vih-kuol(60 v, gem. Eva Ahtia)-Eevakirja(437)

⁴RK 1748-65-83-97/34-1810/54-19/58-HK 1754/571-vih

⁵RK 1765-83/29-97/34-HK 1754/571-vih-kuol (60 v,begrav i Metsäp.)-PenttiAhtiainen

¹RK 1748-65-83-HK 1724/24-54/571-vih-kuol-PenttiAhtiainen

²RK 1748-65-83/29-97/34-HK 1754/571-kuol (63 v)-vih

∞ 6.2.1788 **Maria Savolainen** * 29.6.1768 Sakkola Karnajoki † 24.5.1790 Sakkola Jaama. ∞ 26.12.1790 **Lisa Hyytiä** * 23.5.1770 Sakkola Saarois † 4.11.1841 Sakkola Viisjoki.

Eeva * 10.11.1774 Sakkola Jaama † 11.2.1861 *do.* Taulu 144.

Pekka * 3.8.1780 *do* † 29.1.1785 *do.*

Martti * 1.8.1783 Sakkola Jama † 10.11.1857 Sakkola Laatokka. Taulu 151.

Taavi * 16.11.1788 Sakkola Jaama † 27.8.1789 *do.*

Anna * 19.12.1791 *do* † 20.2.1837 Sakkola Kaarnajoki. Taulu 160.

Yrjö * 24.1.1795 Sakkola Jama † 15.10.1846 Sakkola Viisjoki. Taulu 162.

Kaarina * 29.10.1798 Sakkola Jaama † 25.11.1798 *do.*

Riitta * 18.12.1799 Sakkola Jama † 4.12.1872 Sakkola Viisjoki. Taulu 168.

Aune * 14.11.1808 Sakkola Jaama † 22.12.1808 *do.*

Taulu 15

Maria Ahtiainen * 28.5.1768 Sakkola Jaama † 15.4.1833 Sakkola Kosela. Taulu 10.¹ ∞ 28.12.1785

Lauri Eeva * 24.8.1756 *do* † 12.7.1825 *do.*

Abraham * 18.12.1786 *do* † 10.5.1787 *do.*

Anna * 17.5.1788 *do* † 9.1.1854 Sakkola Metsäpirtti. Taulu 169.

Joonas * 27.10.1789 Sakkola Kosela † 20.7.1851 *do.* Taulu 170.

Eeva * 28.11.1792 *do* † 29.8.1794 *do.*

Johannes * 12.1.1795 *do* † 3.9.1847 *do.* Taulu 176.

Saara * 16.12.1796 *do* † 1.3.1871 Sakkola Metsäpirtti. Taulu 177.

Lauri * 16.12.1798 Sakkola Kosela.

Liisa * 22.xx.1806 *do* † 8.8.1831 *do.* Taulu 180.

Hanna * 27.10.1808 *do* † 13.1.1890 Sakkola Metsäpirtti 2. Taulu 181.

Taulu 16

Kaarina Ahtiainen * 2.1.1776 Sakkola Jaama † 24.5.1827 Rautu Korlee. stygn. Taulu 10.² ∞ 26.12.1794 **Matti Pyöttiö** * 1774 *do* † 24.4.1827 *do.*

Laurentius * 7.11.1801 *do.*

Adam * 24.12.1803 *do.*

Eva * 3.4.1808 *do.*

Maria * 25.5.1816 *do.*

Helena * 25.5.1816 *do.*

Anna * 17.6.1818 *do.*

Taulu 17

Juho Ahtiainen * 1728 Sakkola Jaama † 6.5.1783 *do.* Taulu 1.³ ∞ 1700-luku **Anna Kemppi** * 1747 Sakkola Neusaari † 21.12.1792 Sakkola Jaama.

Aune * 20.11.1775 Sakkola Jaama? † 28.1.1855 Sakkola Jaama. Taulu 18.

Maria * 1778 *do* † 27.10.1808 *do.* Taulu 19.

Aune * 18.3.1783 *do.*

Taulu 18

Aune Ahtiainen * 20.11.1775 Sakkola Jaama? † 28.1.1855 Sakkola Jaama. ålderdomssvagh. Taulu 17.⁴ ∞ 15.9.1816 **Juho Peltonen** * 5.1.1790 *do* † 3.3.1831 *do.*

Anna * 6.1.1814 *do* † 18.3.1878 Sakkola Vanhajaama. Taulu 184.

Tuomas * 12.7.1822 Sakkola Jaama † 13.7.1822 *do.*

Tapani * 12.7.1822 *do* † 13.7.1822 *do.*

Maria * 10.2.1823 *do* † 13.12.1855 *do.*

Tapani * 7.2.1827 *do* † 24.7.1827 *do.*

Taulu 19

Maria Ahtiainen * 1778 Sakkola Jaama † 27.10.1808 *do.* h.feber. Taulu 17.⁵ ∞ **Pekka Kurri** * 5.7.1782 *do* † 20.12.1819 *do.*

Aune * 28.1.1804 *do* † 6.6.1812 *do.*

Johannes * 9.5.1806 *do.*

Anna * 9.6.1808 *do* † 9.1.1809 *do.*

Taulu 20

Aune Ahtiainen * 1724 Sakkola Jaama † 1.4.1796 Sakkola Saaroinen. hetsig feber. Taulu 1.⁶ ∞ 28.12.1747 **Matti Loponen** * 1719 Sakkola Lapinlahti † 19.4.1760 *do.*

Henrich * 30.1.1758 *do.*

Matti * 19.12.1749 *do.*

Maria * 29.2.1752 *do* † 25.9.1822 Sakkola Saaroinen. Taulu 21.

Walborg * 13.2.1755 Sakkola Lapinlahti.

Heikki * 30.1.1758 *do* † 8.6.1837 Sakkola Saaroinen. Taulu 22.

Taulu 21

Maria Loponen * 29.2.1752 Sakkola Lapinlah-

³RK 1748-65-83-kuol (55 v)

⁴RK 1783/Jaama1-97/34-1810/55&57-31/137-55/173-vih (Qv Jaama)-kuol(80v)

⁵RK 1783/Jaama1-97/34-kuol(30v, Pet Kurris hu)

⁶RK 1748/Jaama-HK 1754/561-vih-kuol (72 v, inh ea)

¹RK 1819/55-31/45-synt-vih (RK:ssa s. 1762)

²RK 1783/Jaama-synt-vih-kuol (51 v)

ti † 25.9.1822 Sakkola Saaronen. Taulu 20.¹ ∞ 26.12.1776 **Antti Hyytiä** * 18.11.1750 Sakkola Jaama † 23.11.1812 Sakkola Saarois.

Maria * 21.1.1798 *do* † 6.4.1865 *do*. Taulu 187.

Saara * 7.8.1794 *do* † 16.2.1863 Sakkola Saaronen. Taulu 189.

Jonas * 2.1.1793 Sakkola Saarois † 22.1.1793 Sakkola Saaronen.

Susanna * 20.5.1789 Sakkola Saarois † 24.1.1843 Sakkola Saaronen. Taulu 192.

Elias * 18.5.1786 Sakkola Saarois † 4.10.1854 Sakkola Saaronen.

Heikki * 14.4.1783 Sakkola Saarois † 5.11.1843 Sakkola Saaronen. Taulu 193.

Taavi * 21.11.1780 Sakkola Saarois † 6.5.1787 Sakkola Saaronen.

Aatami * 3.1.1779 Sakkola Saarois † 16.5.1843 Sakkola Saaronen. Taulu 194.

Tapani * 12.8.1777 Sakkola Saarois † 26.12.1849 Sakkola Saaronen.

Taulu 22

Heikki Loponen * 30.1.1758 Sakkola Lapinlahti † 8.6.1837 Sakkola Saaronen. Taulu 20. Torppari, vävy, bonde.² ∞ 26.12.1789 **Maria Urpanen** * 26.3.1762 *do* † 20.12.1840 *do*.

Aune * 5.3.1790 *do* † 8.8.1868 *do*. Taulu 195.

David * 19.2.1791 *do*.

Hanna * 1.7.1799 *do* † 18.3.1866 Sakkola Korholanjaama. Taulu 200.

Liisa * 19.9.1802 Sakkola Saaronen † 25.11.1853 *do*. Taulu 207.

Matti * 23.10.1804 *do* † 1869 *do*. Taulu 213.

Heikki * 14.9.1807 *do*.

Juho * 2.2.1809 Sakkola Saarois † 1.4.1865 *do*. Taulu 218.

Juho * 2.2.1809 *do* † 1.4.1865 *do*. Taulu 218.

Susanna * 15.4.1812 Sakkola Saaronen.

Taulu 23

Tuomas Ahtiainen * 1720 Sakkola Jaama † 19.1.1798 *do*. Taulu 1.³ ∞ 14.1.1756 **Anna Mörsky** * 1735 Rautu Potkela † 19.4.1790 Sakkola Jaama.

Elisabeth * 23.11.1757 *do* † 30.3.1834 Sakkola Volossula. Taulu 24.

Susanna * 1763 Sakkola Jaama † 1.5.1795 Sakkola Riiska. Taulu 25.

Anna * 1766 Sakkola Jaama † 2.11.1814 Rautu Mäkrä. Taulu 26.

Lauri * 19.1.1767 Sakkola Jaama † 26.1.1812 *do*. Taulu 27.

Ristiina * 25.5.1769 *do* † 29.8.1770 *do*.

Maria * 27.7.1771 *do* † 21.3.1810 Sakkola Lapalainen. Taulu 28.

Johannes * 16.2.1774 Sakkola Jaama † 16.4.1777.

Hanna * 11.1.1776 Sakkola Jama † 17.6.1836 Sakkola Metsäpirtti. Taulu 29.

Taulu 24

Elisabeth Ahtiainen * 23.11.1757 Sakkola Jaama † 30.3.1834 Sakkola Volossula. hetz feb. Taulu 23.⁴ ∞ **N. N.**

Maria Makkara * 2.11.1785 *do*.

Taulu 25

Susanna Ahtiainen * 1763 Sakkola Jaama † 1.5.1795 Sakkola Riiska. hetsig feber. Taulu 23.⁵ ∞ **N. N.**

Aatami Kiiski * 21.2.1786 *do*.

Mikko Kiiski * 30.9.1787 *do*.

Anna Kiiski * 1.3.1789 *do*.

Aune Kiiski * 11.12.1790 *do*.

Tuomas Kiiski * 9.1.1793 *do*.

Taulu 26

Anna Ahtiainen * 1766 Sakkola Jaama † 2.11.1814 Rautu Mäkrä. svulln. Taulu 23.⁶ ∞ **N. N.**

Tuomas Ihalainen * 10.12.1786 *do*.

Yrjö Ihalainen * 30.3.1792 *do*.

Matti Ihalainen * 15.11.1795 *do*.

Maria Ihalainen * 29.12.1799 *do*.

Hanna Ihalainen * 9.9.1802 *do*.

Aune Ihalainen * 4.4.1804 *do*.

Taulu 27

Lauri Ahtiainen * 19.1.1767 Sakkola Jaama † 26.1.1812 *do*. Taulu 23. Talollinen.⁷ ∞ 1790 **Valpuri Ihalainen** * 2.4.1772 Rautu Mäkrä † 18.1.1827 Sakkola Jaama.

Tapani * 25.11.1791 *do* † 1.9.1851 Sakkola Viisjoki. Taulu 221.

Simo * 27.11.1794 Sakkola Jaama † 16.8.1835 Sak-

⁴synt-vih (26.12.1781 Wolossulaan Adam Larss Makkaran kanssa)-kuol (75 v, B ean)

⁵vih (26.12.1782 Riiskaan Anders Abrs Kiiskin kanssa)-kuol (Hu, 31 v 6 kk)

⁶vih (26.12.1784 Rautu Mäkrä, Joh Jörss Ihalainen)-kuol (48 v)

⁷RK 1783-97/35-1810/56-synt (s. 19.1.1767)-vih

¹RK 1783/32-97/38-1810/61-19/65-synt-vih-kuol

²RK 1765-1819/68 (s. 10.1.1758)-31/112-vih (synt. 30.1.1758 Lapilax)

³RK 1748-65-83/29-vih-kuol (80 v)

kola Viisjoki. Taulu 227.

Ristiina * 18.5.1796 Sakkola Jaama.

Saara * 27.10.1799 Sakkola Korhola.

Anna * 25.3.1801 Sakkola Jaama.

Maria * 30.5.1805 *do.*

Tuomas * 29.1.1807 *do.*

Anna * 14.12.1809 *do* † 11.11.1858 Sakkola Kose-
la. Taulu 230.

Jaakko * 14.12.1809 Sakkola Jaama † 26.6.1842
Vuolle? Taulu 232.

Aune * 9.2.1812 Sakkola Jaama.

Taulu 28

Maria Ahtiainen * 27.7.1771 Sakkola Jaama †
21.3.1810 Sakkola Lapanainen. enbryst. Taulu 23.¹
∞ 13.6.1793 **Juho Nalli** * 17.5.1766 *do* † 4.3.1830
do.

Anna * 20.12.1793 *do.*

Tuomas * 7.12.1794 *do.*

Yrjö * 11.3.1796 *do.*

Aatami * 24.12.1797 *do.*

Lauri * 17.7.1799 *do* † 29.12.1859 *do.* Taulu 234.

Lisa * 23.3.1801 *do.*

Susanna * 25.12.1805 *do.*

Simon * 19.4.1808 *do.*

Varpu * 8.3.1810 *do.*

Taulu 29

Hanna Ahtiainen * 11.1.1776 Sakkola Jama †
17.6.1836 Sakkola Metsäpirtti. Taulu 23.² ∞
26.12.1799 **Juho Kuoppa** * 1755 *do* † 4.6.1822 *do.*

Antti Haapsaari * 24.11.1795 Sakkola Jaama.

Lisa * 1.7.1801 Sakkola Metsäpirtti kk † 2.12.1867
do. Taulu 237.

Petrus * 6.4.1803 Sakkola Metsäpirtti † 14.4.1807
do.

Maria * 20.7.1805 *do* † 16.9.1806 *do.*

Aune * 16.3.1807 Sakkola Metsäpirtti kk †
14.12.1875 *do.* Taulu 240.

Anna * 10.8.1809 *do* † 11.4.1843 Sakkola
Metsäpirtti. Taulu 246.

Kaarina * 31.1.1813 Sakkola Metsäpirtti kk.

Tuomas * 12.12.1815 *do* † 22.4.1875 *do.* Taulu
247.

¹RK 1783/52-1819/107-synt-vih-kuol (40 v, In Metsäpirtti be-
grab)

²RK 1783/29-97/35&63-1810/97-19/105-31/90-synt-vihityt-
kuol

1.2 Sukupolvet 4-6

Susanna Ahtiainen

Taulu 30

Susanna Ahtiainen * 19.9.1784 Sakkola Jama † 8.6.1831 Sakkola Viisjoki. Taulu 3.¹ ∞ 18.2.1806 **Matti Paukku** * 2.3.1781 Sakkola Korhola † 22.10.1846 Sakkola Viisjoki.

Maria Ahtiainen

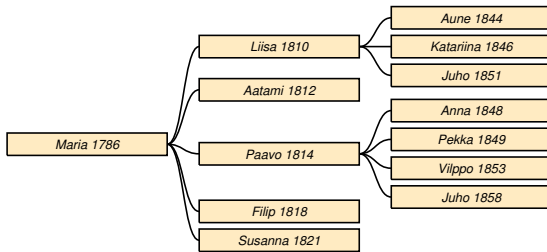

Taulu 31

Maria Ahtiainen * 1.1.1786 Sakkola Jama † 20.11.1865 Sakkola Viisjoki. Taulu 3.² ∞ 29.3.1809 **Pekka Kurri** * 5.7.1782 Sakkola Jaama † 20.12.1819 *do.*

Liisa * 27.3.1810 *do* † 27.1.1875 Sakkola Saaronen. Taulu 32.

Aatami * 7.4.1812 Sakkola Jaama.

Paavo * 4.7.1814 Sakkola Viisjoki † 19.10.1879 *do.* Taulu 33.

Filip * 11.1.1818 *do.*

Susanna Ahtiainen * 27.11.1821 Sakkola Jaama † 13.4.1823 *do.*

Taulu 32

Liisa Kurri * 27.3.1810 Sakkola Jaama † 27.1.1875 Sakkola Saaronen. nerffeber. Taulu 31.³ ∞ 20.8.1843 **Antti Ihalainen** * 3.1.1809 Sakkola Haparainen † 23.9.1877 Sakkola Saaronen.

Aune * 9.4.1844 *do* † 26.12.1928 Metsäpirtti Joentaka.

Katarina * 8.4.1846 Sakkola Saaronen † 25.5.1874 *do.*

¹RK 1797/34-1810/55-19/59-synt-vih (Susanna Paulidr Aht)-31/144

²RK 1787/43-1810/55-19/59-synt-kuol (79 v)

³RK 1831/112-44/124-55/141-synt-kuol (65 v)

Juho * 16.6.1851 *do* † 7.11.1896 *do.*

Taulu 33

Paavo Kurri * 4.7.1814 Sakkola Viisjoki † 19.10.1879 *do.* Taulu 31. Bonde.⁴ ∞ 27.12.1846 **Agneta Hyytiä** * 25.11.1824 Sakkola Saaronen † 2.10.1877 Sakkola Viisjoki. Taulu 86.

Anna * 5.1.1848 *do* † 23.2.1885 *do.*

Pekka * 16.6.1849 *do* † 22.10.1904 Metsäpirtti Viisjoki.

Vilppo * 4.3.1853 Sakkola Viisjoki † 8.7.1926 Metsäpirtti Saaronen.

Juho * 23.9.1858 Sakkola Viisjoki † 15.12.1923 Metsäpirtti Saaronen.

Anna Ahtiainen

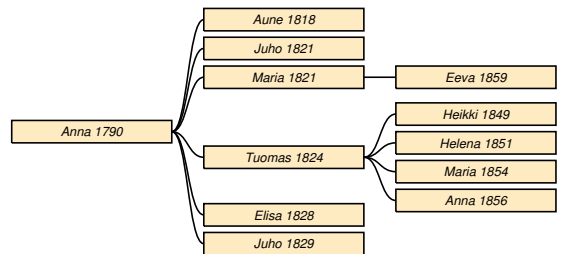

Taulu 34

Anna Ahtiainen * 22.3.1790 Sakkola Jama † 17.2.1840 Sakkola Saaronen. Taulu 3.⁵ ∞ 26.12.1816 **Heikki Haapsaari** * 8.6.1787 *do* † 16.9.1837 *do.*

Aune * 6.12.1818 *do* † 29.12.1842 Sakkola Korholanjama. Taulu 35.

Juho * 1821 Sakkola Saaronen † 1820-luku *do.*

Maria * 28.6.1821 *do* † 28.2.1888 Sakkola Joentaka. Taulu 36.

Tuomas * 18.12.1824 Sakkola Jaama † 21.3.1897 Sakkola Metsäpirtti. Taulu 37.

Elisa * 21.7.1828 Sakkola Saaronen † 10.7.1830 *do.*

Juho * 1829 *do* † 10.3.1830 *do.*

Taulu 35

Aune Haapsaari * 6.12.1818 Sakkola Saaronen † 29.12.1842 Sakkola Korholanjama. Taulu 34.⁶ ∞

⁴RK 1844/171-75/251-synt- hiski(3.1.1816)

⁵RK 1797/34-Haapsaarten suku/AKoivusalo

⁶Haapsaarten suku/AKoivusalo

20.11.1839 **Simo Hiiri** * 5.6.1814 Sakkola Korholanj? † 14.8.1852 Pietari.

Taulu 36

Maria Haapsaari * 28.6.1821 Sakkola Saaroinen † 28.2.1888 Sakkola Joentaka. Taulu 34.¹ ∞ 25.10.1846 **Tahvo Puikkonen** * 22.3.1822 *do* † 28.6.1853 Pietari. ∞ 22.1.1855 **Heikki Puikkonen** * 5.11.1824 Sakkola Joentaka † 18.6.1869 *do*. ∞ 1872 **Aatami Hiiri** * 29.8.1815 Sakkola Korhola † 3.2.1900 Sakkola Joentaka.

Eeva Puikkonen * 4.9.1859 *do* † 1933 Metsäpirtti Joentaka.

Taulu 37

Tuomas Haapsaari * 18.12.1824 Sakkola Jaama † 21.3.1897 Sakkola Metsäpirtti. Taulu 34. Renki, talonpoika.² ∞ 6.9.1846 **Liisa Hyytiä** * 24.2.1827 Sakkola Saaroinen † 19.5.1847 *do*. Taulu 74. ∞ 25.3.1849 **Carin Kiiski** * 9.8.1817 Sakkola Riiska † 24.5.1869. ∞ 6.10.1872 **Elisa Pohjolainen** * 15.9.1826 Sakkola Korhola † 13.9.1895 Sakkola Metsäpirtti.

Heikki * 2.9.1849 Sakkola Saaroinen † 4.12.1850 *do*.

Helena * 10.5.1851 *do* † 1852 *do*.

Maria * 9.12.1854 *do* † 20.7.1876 Sakkola Metsäpirtti kk.

Anna * 9.12.1856 Sakkola Saaroinen † 14.10.1857 *do*.

Kaarina Ahtiainen

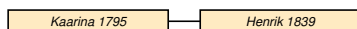

Taulu 38

Kaarina Ahtiainen * 30.12.1795 Sakkola Jama † 1860. Taulu 3.³ ∞ 7.8.1836 **Tapani Peltonen** * 2.6.1795 Sakkola Jaama † 1.2.1841 Sakkola Saaroinen.

Henrik * 6.1.1839 Sakkola Vanhajaama.

Liisa Ahtiainen

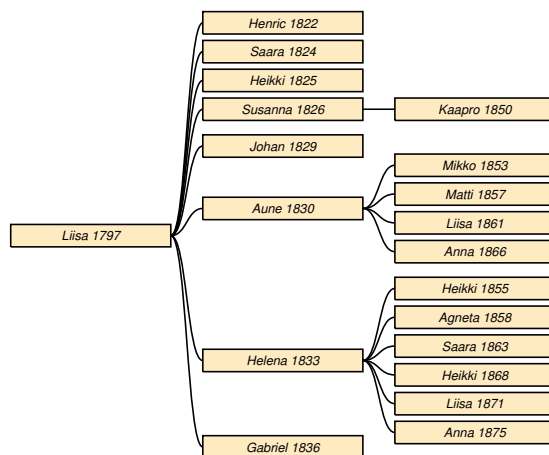

Taulu 39

Liisa Ahtiainen * 3.11.1797 Sakkola Jama † 21.11.1865 Sakkola Metsäpirtti kk. Taulu 3.⁴ ∞ 26.12.1820 **Kaapre Kuoppa** * 6.2.1793 *do* † 1851 *do*.

Henric * 5.1.1822 *do*.

Saara * 29.2.1824 Sakkola Metsäpirtti.

Heikki * 21.5.1825 Sakkola Metsäpirtti kk † 1.12.1896 *do*.

Susanna * 18.2.1826 *do* † 20.1.1852 Sakkola Joentaka. Taulu 40.

Johan * 13.5.1829 Sakkola Metsäpirtti kk † 6.6.1829 *do*.

Aune * 15.5.1830 *do* † 1910 Venäjä. Taulu 41.

Helena * 5.5.1833 Sakkola Metsäpirtti kk † 1900-luku Venäjä. Taulu 42.

Gabriel * 20.5.1836 Sakkola Metsäpirtti kk † 1838 *do*.

Taulu 40

Susanna Kuoppa * 18.2.1826 Sakkola Metsäpirtti kk † 20.1.1852 Sakkola Joentaka. Taulu 39.⁵ ∞ 10.2.1849 **Juho Puikkonen** * 11.11.1821 *do* † 14.7.1888 *do*.

Kaapro * 6.9.1850 *do* † 8.9.1926 Metsäpirtti Joentaka.

Taulu 41

Aune Kuoppa * 15.5.1830 Sakkola Metsäpirtti kk † 1910 Venäjä. Taulu 39. Löysän vmo.⁶ ∞ 22.2.1852

Matti Kitunen * 27.9.1823 Sakkola Saaroinen †

¹Haapsaarten suku/AKoivusalo

²RK 1844/123&245 (s.7.10.1825)-64/119-75/123-80/164-90/266-synt-HaapsaarenSuku

³RK 1810/55-19/59-31/144-44/131-54/150-64/188-synt (Catharina)-vih (as Viisjoella)

⁴RK 1819/59&105-30/89-44/97-55/112-64/130-synt-kuol

⁵RK 1844/97&24-synt-kuol

⁶RK 1844/97-55/147-80A/68-90/382-1910/481-synt-vih

1860-luku Venäjä Vuolle.

Mikko * 8.9.1853 Vuolle Miikkulainen †
23.12.1919 Venäjä.

Matti * 7.4.1857 Vuolle Miikkulainen.

Liisa * 12.1.1861 Vuolle.

Anna * 21.11.1866 *do.*

Taulu 42

Helena Kuoppa * 5.5.1833 Sakkola Metsäpirtti kk †
1900-luku Venäjä. Taulu 39. Its-löysä.¹ ∞ **N. N.**

Heikki Kuoppa * 22.10.1855 Sakkola Metsäpirtti
kk † 1850-luku *do.*

Agneta Kuoppa * 9.11.1858 *do* † 2.4.1865 *do.*

Saara Kuoppa * 14.2.1863 *do* † 1860-luku *do.*

Heikki Kuoppa * 17.6.1868 *do* † 1900-luku.

Liisa Kuoppa * 1.6.1871 *do* † 7.1.1874 *do.*

Anna Kuoppa * 3.11.1875 *do* † 19.12.1880 *do.*

Pekka Paussu

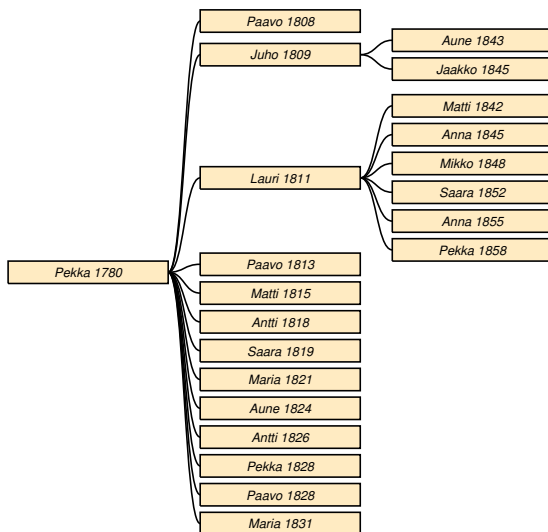

Taulu 43

Pekka Paussu * 26.5.1780 Sakkola Metsäpirtti †
14.6.1847 *do.* stygn. Taulu 5. Landbonde.² ∞
26.12.1806 **Anna Eeva** * 17.5.1788 Sakkola Kosela
† 9.1.1854 Sakkola Metsäpirtti. Taulu 169.

Paavo * 14.1.1808 Sakkola Metsäpirtti kk.

Juho * 6.10.1809 *do* † 1.2.1846 *do.* Taulu 44.

Lauri * 28.5.1811 Sakkola Metsäpirtti. Taulu 45.

Paavo * 28.7.1813 *do.*

Matti * 12.10.1815 *do* † 7.9.1853 *do.*

Antti * 3.3.1818 *do.*

Saara * 10.12.1819 *do.*

Maria * 2.9.1821 *do.*

Aune * 28.2.1824 *do.*

Antti * 18.3.1826 *do.* Taulu 46.

Pekka * 9.1.1828 *do.*

Paavo * 9.1.1828 *do.*

Maria * 12.2.1831 *do.*

Taulu 44

Juho Paussu * 6.10.1809 Sakkola Metsäpirtti kk †
1.2.1846 *do.* Taulu 43. Taulu 169.³ ∞ 26.12.1830

Anna Sutelainen * 10.1.1807 *do* † 2.1.1867 *do.*

Aune * 16.2.1843 *do.*

Jaakko * 14.5.1845 Sakkola Metsäpirtti.

Taulu 45

Lauri Paussu * 28.5.1811 Sakkola Metsäpirtti. Taulu
43. Taulu 169. Talollinen.⁴ ∞ **Maria Kiuru** *
27.7.1820 *do.*

Matti * 18.9.1842 *do.*

Anna * 14.5.1845 *do.*

Mikko * 26.8.1848 *do.*

Saara * 15.2.1852 *do.*

Anna * 5.8.1855 *do.*

Pekka * 28.3.1858 *do* † 11.8.1936 Metsäpirtti kk.

Taulu 46

Antti Paussu * 18.3.1826 Sakkola Metsäpirtti. Taulu
43. Taulu 169.⁵ ∞ 5.11.1854 **Maria Lemmetti** *
14.3.1829 Sakkola Lapanainen.

¹RK 1855/112-64/134-75/135-80/67(II)-90/284-1900/343-10/375

²RK 1810/95-19/103-31/87-44/92-vih-kuol (65 v)

³RK 1831/87-44/92 (s. 11.11.1809)-65/122-synt-KimmoLaulajainen

⁴RK 1831/87-synt (ä Anna Eva)

⁵RK 1844/92 (s. 14.3.1825)-synt-vih

Anna Paussu

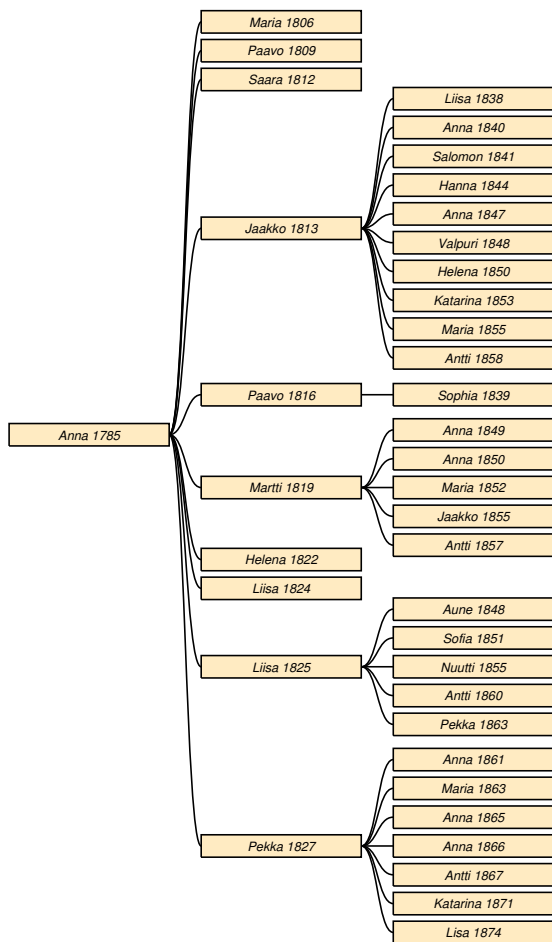

Taulu 47

Anna Paussu * 1.1.1785 Sakkola Metsäpirtti † 6.2.1833 Sakkola Saaroinen. hetzig feb.. Taulu 5.¹ ∞ 26.12.1805 **Antti Repo** * 3.12.1783 Sakkola Saarois † 29.6.1837 Sakkola Saaroinen.

Maria * 5.11.1806 do † 19.8.1812 do.

Paavo * 3.6.1809 do † 19.8.1812 do.

Saara * 28.1.1812 do † 15.8.1812 do.

Jaakko * 25.9.1813 do † 29.1.1885 do. Taulu 48.

Paavo * 23.6.1816 do † 9.7.1863 do. Taulu 49.

Martti * 9.3.1819 do † 2.2.1863 do. Taulu 50.

Helena * 17.8.1822 do † 12.5.1823 do.

Liisa * 3.7.1824 do.

Liisa * 8.6.1825 do † 25.10.1899 Sakkola Arkuntanhua. Taulu 51.

Pekka * 16.10.1827 Sakkola Saaroinen † 21.3.1902 do. Taulu 52.

¹RK 1797/62-1819/65-31/113-synt-vih (Anna Juhontr!)-kuol (45 v)

Taulu 48

Jaakko Repo * 25.9.1813 Sakkola Saaroinen † 29.1.1885 do. tietym.. Taulu 47. Its, tölliläinen.² ∞ 26.12.1837 **Aune Hyytiä** * 10.1.1819 do † 13.8.1882 do. Taulu 81.

Liisa * 27.9.1838 do † 25.4.1869 do.

Anna * 18.9.1840 do † 19.9.1840 do.

Salomon * 16.8.1841 do † 1.4.1890 Sakkola Arkuntanhua.

Hanna * 10.5.1844 Sakkola Saaroinen † 13.8.1874 Sakkola Jaama.

Anna * 19.3.1847 Sakkola Saaroinen † 29.9.1847 do.

Valpuri * 29.8.1848 do † 7.6.1849 do.

Helena * 28.4.1850 do † 1900-luku.

Katarina * 10.4.1853 do † 1853 do.

Maria * 12.1.1855 do † 6.10.1859 do.

Antti * 20.6.1858 do † 26.12.1918 Metsäpirtti Vanhajaama.

Taulu 49

Paavo Repo * 23.6.1816 Sakkola Saaroinen † 9.7.1863 do. särros. Taulu 47. Inh.³ ∞ 26.10.1838

Anna Laitinen * 26.2.1819 † 31.3.1879 do.

Sophia * 8.1.1839 do † 23.7.1841 do.

Taulu 50

Martti Repo * 9.3.1819 Sakkola Saaroinen † 2.2.1863 do. särros. Taulu 47. Itsellinen.⁴ ∞ 26.12.1848 **Aune Ahtiainen** * 8.10.1824 Sakkola Jaama † 13.12.1879 Sakkola Saaroinen. Taulu 156.

Anna * 9.10.1849 do † 2.11.1849 do.

Anna * 17.11.1850 do † do.

Maria * 6.7.1852 do † 1941 Pieksämäki.

Jaakko * 20.12.1855 Sakkola Saaroinen.

Antti * 27.8.1857 do † 23.10.1857 do.

Taulu 51

Liisa Repo * 8.6.1825 Sakkola Saaroinen † 25.10.1899 Sakkola Arkuntanhua. koi. Taulu 47.⁵ ∞ 26.12.1847 **Juho Urpanen** * 10.7.1817 Sakkola Saaroinen † 26.5.1869 do.

²RK 1831/113-44/128-55/146-64/189-75/188-80A/141-kuol (70 v 9 kk 21 pv)

³RK 1830/113-44/128 (s. 03.09.1817)-LK 1856/283-synt-kuol (46 v)

⁴RK 1830/113-44/128-64/189 (s. 05.12.1818)-synt-vih-kuol (45 v)

⁵RK 1844/128&119-55/137&154-75/190-80(II)/142-90/7-synt-LK 1875/190

Aune * 19.12.1848 *do* † 7.3.1915 Metsäpirtti kirkonkylä.

Sofia * 9.9.1851 Sakkola Saaroinen.

Nuutti * 20.4.1855 *do* † 17.7.1923 Metsäpirtti Haapsaari.

Antti * 25.3.1860 Sakkola Saaroinen? † 31.12.1890 Sakkola Arkuntanhua.

Pekka * 5.7.1863 Sakkola Saaroinen † 23.12.1931 Metsäpirtti Arkuntanhua.

Taulu 52

Pekka Repo * 16.10.1827 Sakkola Saaroinen † 21.3.1902 *do*. vanhuus. Taulu 47. Inh, läksein.¹ ∞ 18.12.1860 **Helena Hyytiä** * 7.7.1835 *do* † 26.6.1890 *do*.

Anna * 23.7.1861 *do* † 20.3.1863 *do*.

Maria * 15.5.1863 *do* † 24.9.1907 Metsäpirtti Saaroinen.

Anna * 5.8.1865 Sakkola Saaroinen † 14.8.1865 *do*.

Anna * 14.4.1866 *do* † 14.12.1866 *do*.

Antti * 1.11.1867 *do* † 1900-luku Metsäpirtti Saaroinen?

Katarina * 21.8.1871 Sakkola Saaroinen † 26.10.1872 *do*.

Lisa * 21.4.1874 *do* † 21.2.1875 *do*.

Aune Mäkeläinen

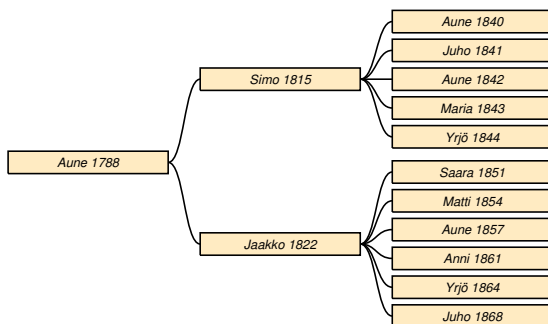

Taulu 53

Aune Mäkeläinen * 15.9.1788 Sakkola Metsäpirtti † 8.1.1842 *do*. vattus. Taulu 5.² ∞ **Yrjö Metso** * 28.2.1789 *do* † 7.9.1842 *do*.

Simo * 16.11.1815 Sakkola Metsäpirtti kk † 27.10.1845 Sakkola Metsäpirtti. Taulu 54.

¹RK 1844/128-55/146-75/188-80A/141-90/381-LK 1842/192-synt-vih-kuol (72 v 5 kk)

²RK 1797/62&61-synt-vih-kuol

Jaakko * 1.5.1822 Sakkola Metsäpirtti kk † 24.12.1889 *do*. Taulu 55.

Taulu 54

Simo Metso * 16.11.1815 Sakkola Metsäpirtti kk † 27.10.1845 Sakkola Metsäpirtti. andtäp. Taulu 53.³ ∞ 16.6.1837 **Susanna Hyytiä** * 9.8.1817 Sakkola Saaroinen † 20.6.1843 Sakkola Metsäpirtti kk. ∞ 26.12.1843 **Aune Torikka** * 18.10.1813 Sakkola Joentaka † 30.8.1854 *do*.

Aune * 19.1.1840 Sakkola Metsäpirtti kk.

Juho * 16.4.1841 *do* † 16.6.1841 Sakkola Metsäpirtti.

Aune * 17.5.1842 Sakkola Metsäpirtti kk † 31.10.1842 Sakkola Metsäpirtti.

Maria * 20.6.1843 Sakkola Metsäpirtti kk † 8.8.1843 Sakkola Metsäpirtti.

Yrjö * 2.9.1844 Sakkola Metsäpirtti kk † 19.9.1845 Sakkola Metsäpirtti.

Taulu 55

Jaakko Metso * 1.5.1822 Sakkola Metsäpirtti kk † 24.12.1889 *do*. Taulu 53. Talonpoika.⁴ ∞ 26.12.1842

Helena Kiuru * 8.4.1825 Sakkola Metsäpirtti kk? † 27.3.1899 Sakkola Metsäpirtti kk.

Saara * 23.2.1851 *do*.

Matti * 4.2.1854 *do*.

Aune * 14.1.1857 *do*.

Anni * 10.5.1861 *do*.

Yrjö * 21.9.1864 *do*.

Juho * 1.1.1868 *do* † 17.12.1943.

Peter Immonen

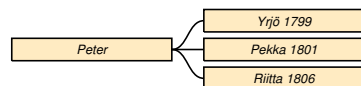

Taulu 56

Peter Immonen * 1770-luku Sakkola Korhola † 1812 *do*. Taulu 7.⁵ ∞ 2.1.1799 **Liisa Sallinen** * 18.2.1776 Sakkola Jaama † 19.5.1804 Sakkola Korhola. ∞ 23.7.1805 **Sohvi Karjalainen** * 14.5.1783 Sakkola Terenttilä † 1800-luku Rautu.

Yrjö * 21.8.1799 Sakkola Korhola.

³RK 1831/94-vih-kuol (30 v)

⁴RK 1831/94-64/121-75/124-80/167-vih

⁵RK 1783/44-97/55-1810/85&45-vih

Pekka * 23.5.1801 *do* † 21.10.1807 Sakkola Terenttilä.

Riitta * 7.7.1806 Sakkola Taipale † 3.5.1810 Sakkola Terenttilä.

Anna Immonen

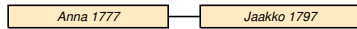

Taulu 57

Anna Immonen * 1777 Sakkola † 12.3.1798 Sakkola Metsäpirtti. Taulu 7.¹ ∞ 26.12.1795 **Simo Susi** * 29.6.1774 *do* † 20.11.1835 *do*.

Jaakko * 26.9.1797 *do*.

David Hämäläinen

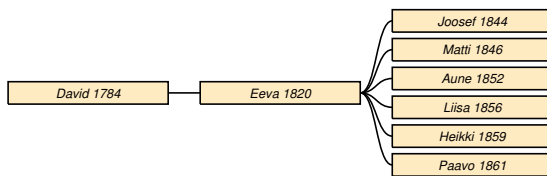

Taulu 58

David Hämäläinen * 6.2.1784 Sakkola Lehtmätsä. Taulu 8.² ∞ 26.12.1815 **Aune Vaskelainen** * 27.3.1789 Sakkola Lehtimätsä.

Eeva * 1.6.1820 *do* † 13.6.1869 Sakkola Sunikkala. Taulu 59.

Taulu 59

Eeva Hämäläinen * 1.6.1820 Sakkola Lehtimätsä † 13.6.1869 Sakkola Sunikkala. nerffeber. Taulu 58.³ ∞ 9.10.1842 **Pekka Liijus** * 1.6.1817 Sakkola † 10.1.1899 Sakkola Sunikkala.

Joosef * 26.5.1844 *do*.

Matti * 6.12.1846 *do*.

Aune * 8.2.1852 *do*.

Liisa * 8.3.1856 *do*.

Heikki * 15.4.1859 *do*.

Paavo * 29.3.1861 *do*.

Heikki Hämäläinen

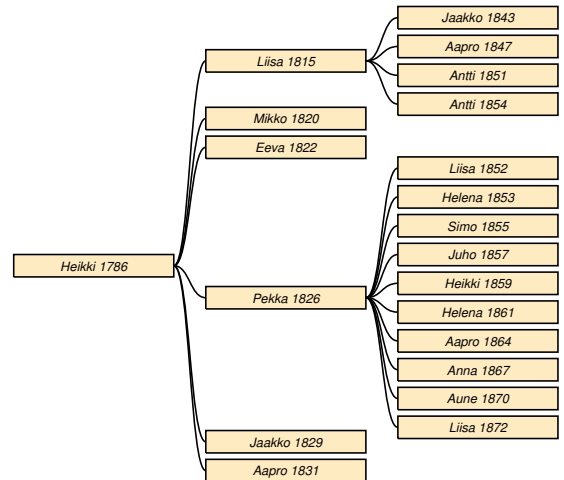

Taulu 60

Heikki Hämäläinen * 18.5.1786 Sakkola Lehtmätsä † 21.8.1852 Sakkola Paloniemi. älderdom. Taulu 8. Bonde.⁴ ∞ 8.10.1811 **Maria Paukku** * 11.8.1790 Sakkola Lapanainen † 1859 Sakkola Paloniemi.

Liisa * 8.11.1815 Sakkola Lapanainen. Taulu 61.

Mikko * 16.4.1820 *do*.

Eeva * 20.7.1822 *do*. Taulu 62.

Pekka * 28.5.1826 *do*. Taulu 63.

Jaakko * 8.12.1829 Sakkola Joentakka.

Aapro * 29.7.1831 Sakkola Paloniemi.

Taulu 61

Liisa Hämäläinen * 8.11.1815 Sakkola Lapanainen. Taulu 60.⁵ ∞ 26.12.1832 **Pekka Viili** * 17.6.1811 Rautu Maanselkä † 3.12.1869 Sakkola Paloniemi.

Jaakko * 5.5.1843 Sakkola Arkuntanhua.

Aapro * 3.6.1847 Sakkola Lapanainen † 31.12.1929 Metsäpirtti Koukunniemi.

Antti * 9.12.1851 Sakkola Paloniemi.

Antti * 7.11.1854 *do*.

Taulu 62

Eeva Hämäläinen * 20.7.1822 Sakkola Lapanainen. Taulu 60.⁶ ∞ 13.7.1851 **Martti Hatakka** * 20.9.1791 Sakkola Korhola † 24.1.1855 Sakkola Hatakka. ∞ 25.4.1859 **Math Karja** * 6.1.1818.

¹RK 1783/48-vih-kuol (21 v)

²RK 1783/40-97/49-1810/76 (pso Agneta Jorsdr Waskelainen 1787, Tuomas 1817)

³synt (äiti Agn Waskelain 28 v)-kuol (49 v)

⁴RK 1783/40-97/49-1810/76-19/108-31/98-44/104-vih-kuol

⁵RK 1864/100&142 (s 14.07.1816)-synt (ä Mar Pauku)-synt/lapset-vih

⁶RK 1831/98-44/104-54/97 (Mårten Samuelss Hatakkas änka)-64/108 (s. 28.6.1822)

Taulu 63

Pekka Hämäläinen * 28.5.1826 Sakkola Lapanainen. Taulu 60. Itsellinen, läksein.¹ ∞ **Maria Virkki** * 4.3.1832 Sakkola Kottila.

Liisa * 21.5.1852 Sakkola Paloniemi.
Helena * 22.10.1853 do.
Simo * 5.3.1855 Sakkola Lapanainen.
Juho * 26.3.1857 Sakkola Paloniemi.
Heikki * 16.6.1859 do.
Helena * 1.5.1861 do.
Aapro * 20.7.1864 do.
Anna * 8.7.1867 do.
Aune * 31.12.1870 do.
Liisa * 22.7.1872 do.

Anna Hämäläinen

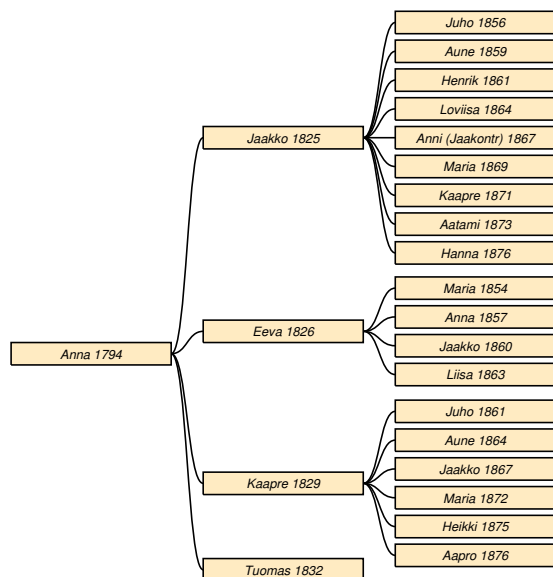

Taulu 64

Anna Hämäläinen * 13.1.1794 Sakkola Leht metsä † 16.5.1861 Sakkola Saaronen. älderdom. Taulu 8. Itsellinen.² ∞ 29.2.1824 **Jaakko Repo** * 1760 Sakkola Metsäpirtti † 19.4.1833 Sakkola Saaronen.

Jaakko * 26.2.1825 do † 9.7.1897 Sakkola Vanhajaama. Taulu 65.
Eeva * 11.11.1826 Sakkola Saaronen † 7.10.1868 do. Taulu 66.
Kaapre * 29.3.1829 do † 5.10.1912 Metsäpirtti Arkuntanhua. Taulu 67.

¹RK 1855/121-64/142-90/305 (Venäjällä)-synt

²RK 1797/49-1810/76-19/65-31/114-44/128-55/146-vih (Lehtimetsä)-kuol

Tuomas * 6.1.1832 Sakkola Saaronen † 1832 do.

Taulu 65

Jaakko Repo * 26.2.1825 Sakkola Saaronen † 9.7.1897 Sakkola Vanhajaama. halvaus. Taulu 64. Torppari-talollinen.³ ∞ 5.6.1854 **Aune Lopenen** * 8.5.1833 Sakkola Saaronen † 3.9.1856 do. Taulu 219. ∞ 26.6.1859 **Liisa Peltonen** * 11.6.1835 Sakkola Jaama † 3.3.1897 Sakkola Vanhajaama.

Juho * 13.8.1856 Sakkola Saaronen † 1856.
Aune * 18.9.1859 do † 11.10.1924 Metsäpirtti Hattakala.
Henrik * 9.4.1861 Sakkola Saaronen † 1.3.1863 do.

Loviisa * 29.5.1864 do † 3.7.1895 do.

Anni * 9.1.1867 do † 25.4.1906 Metsäpirtti Vanhajaama.

Maria * 8.5.1869 Sakkola Saaronen † 1869 do.

Kaapre * 4.6.1871 Sakkola Vanhajaama † 25.3.1911 Metsäpirtti Vanhajaama.

Aatami * 16.8.1873 Sakkola Saaronen † 21.9.1930 Metsäpirtti Vanhajaama.

Hanna * 31.5.1876 Sakkola Vanhajaama † 16.2.1956 Hollola Kalliola.

Taulu 66

Eeva Repo * 11.11.1826 Sakkola Saaronen † 7.10.1868 do. nervfeber. Taulu 64.⁴ ∞ 13.11.1853 **Martti Hiltunen** * 1.6.1821 Sakkola Korhola † 13.11.1864 Sakkola Jaama.

Maria * 28.9.1854 Sakkola Vanhajaama † 10.12.1856 do.

Anna * 30.8.1857 do † 7.7.1858 do.

Jaakko * 7.12.1860 do † 22.3.1908 Metsäpirtti Metsäpirtti.

Liisa * 26.6.1863 Sakkola Vanhajaama † 25.6.1865 do.

Taulu 67

Kaapre Repo * 29.3.1829 Sakkola Saaronen † 5.10.1912 Metsäpirtti Arkuntanhua. Taulu 64. Its. torppari.⁵ ∞ 6.1.1861 **Anna Peltonen** * 10.2.1839 Sakkola Vanhajaama † 17.3.1887 do.

Juho * 17.12.1861 do † 10.1.1921 Metsäpirtti Arkuntanhua.

Aune * 16.10.1864 Sakkola Saaronen † 5.10.1866

³RK 1844/128-55/146-75/174-80/242-90/463-synt-vih-kuol (73 v)-isojako

⁴RK 1844/128&165-55/184-synt-vih-kuol (42 v)

⁵RK 1844/128-64/237-75/240-80(II)/142-90/501&6-1900/10-10/10-synt-vih

do.

Jaakko * 17.6.1867 Sakkola Jaama † 12.4.1937
Metsäpirtti Tappari.

Maria * 24.4.1872 Sakkola Vanhajaama †
11.6.1941.

Heikki * 16.1.1875 do † 25.2.1875 do.

Aapro * 23.10.1876 do † 5.8.1947.

Pekka Hämäläinen

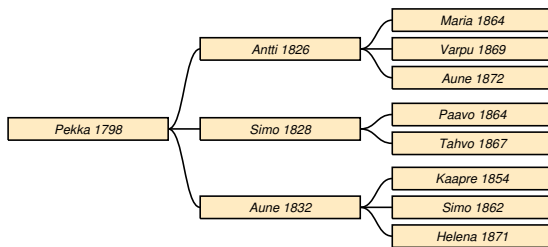

Taulu 68

Pekka Hämäläinen * 29.5.1798 Sakkola Lehtmetsä †
21.2.1864 Sakkola Haapsaari. nerffeber. Taulu 8.¹ ∞
26.12.1820 **Varpu Haapsaari** * 17.4.1791 do.

Antti * 15.3.1826 do † 1874 do. Taulu 69.

Simo * 5.10.1828 do † 15.8.1898 Sakkola Joentaka.
Taulu 70.

Aune * 2.3.1832 Sakkola Haapsaari † 11.9.1909
Metsäpirtti Korholanjaama. Taulu 71.

Taulu 69

Antti Hämäläinen * 15.3.1826 Sakkola Haapsaari
† 1874 do. Taulu 68. Inhusing.² ∞ **Anna Suik-**
kanen * 29.4.1831 Sakkola Lapanainen † 19.2.1917
Metsäpirtti Haapsaari.

Maria * 12.12.1864.

Varpu * 25.3.1869 Sakkola Haapsaari.

Aune * 27.8.1872 do.

Taulu 70

Simo Hämäläinen * 5.10.1828 Sakkola Haapsaari †
15.8.1898 Sakkola Joentaka. Taulu 68. Tölliläinen.³
∞ **Maria Puikkonen** * 16.6.1829 do.

Paavo * 2.9.1864 Sakkola Haapsaari † 5.8.1895
Sakkola Joentaka.

¹RK 1797/49-1810/76-31/6 (inh Hapsaari, pso Valborg Hapsar
7.12.1785)-vih

²RK 1865/10 (s. 08.06.1825)-synt

³RK 1890/68 (s. 5.6.1828, kaatuvassa taudissa)-synt (äiti Val-
puri Haapsaari 26 v)

Tahvo * 3.10.1867 do.

Taulu 71

Aune Hämäläinen * 2.3.1832 Sakkola Haapsaari †
11.9.1909 Metsäpirtti Korholanjaama. Taulu 68.⁴ ∞
9.10.1853 **Aatami Pohjalainen** * 3.1.1828 Sakkola
Korhola † 13.8.1892 Sakkola Korholanjaama.

Kaapre * 26.5.1854 Sakkola Korholanjaama †
7.7.1922 Metsäpirtti Korholanjaama.

Simo * 13.10.1862 Sakkola Korholanjaama †
10.8.1942 Kauhajoki.

Helena * 24.12.1871 Sakkola Korholanjaama †
12.12.1924 Metsäpirtti Korholanjaama.

Martti Hyytiä

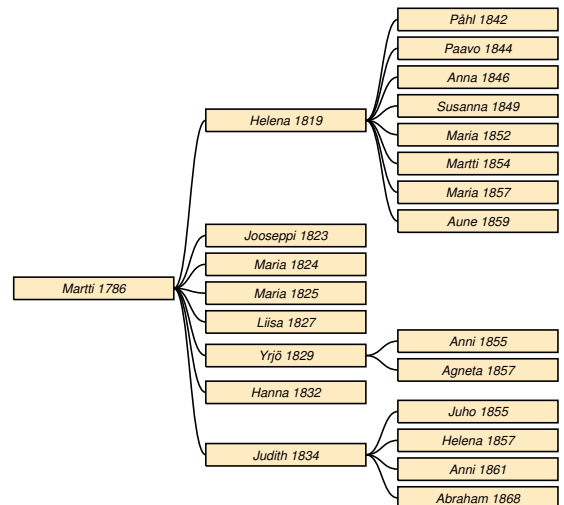

Taulu 72

Martti Hyytiä * 6.10.1786 Sakkola Saaronen †
16.7.1834 do. Taulu 9. Bondes son.⁵ ∞ 28.12.1817
Anna Repo * 27.12.1792 do † 24.2.1866 do.

Helena * 24.1.1819 do † 21.12.1884 do. Taulu 73.

Jooseppi * 11.1.1823 do † 29.8.1894 do.

Maria * 29.11.1824 do † do.

Maria * 29.10.1825 do † 3.1.1828 do.

Liisa * 24.2.1827 do † 19.5.1847 do. Taulu 74.

Yrjö * 16.4.1829 do † 16.8.1858 do. Taulu 75.

Hanna * 16.6.1832 do † 12.4.1833 do.

Judith * 23.1.1834 do † 12.6.1868 do. Taulu 76.

⁴RK 1880/50 (s. 02.03.1832)-90/91-synt (äiti: Walb Hapsari 36
v)-vih-kuol

⁵RK 1797/38-1810/62-19/66-30/111-synt-vih

Taulu 73

Helena Hyytiä * 24.1.1819 Sakkola Saaronen † 21.12.1884 *do.* Taulu 72.¹ ∞ 26.12.1841 **Heikki Hämäläinen** * 24.6.1818 *do* † 31.1.1874 *do.*

Påhl * 5.11.1842 *do* † 1843 *do.*

Paavo * 1.8.1844 *do* † 13.10.1920 Metsäpirtti Jaama.

Anna * 27.12.1846 Sakkola Saaronen.

Susanna * 8.9.1849 *do* † 6.10.1926 Metsäpirtti Vanhajaama.

Maria * 14.5.1852 Sakkola Saaronen † 1.6.1853 *do.*

Martti * 7.7.1854 *do* † 1920-luku Metsäpirtti Tapari.

Maria * 17.1.1857 Sakkola Saaronen.

Aune * 10.6.1859 *do* † 7.11.1919 Metsäpirtti Vanhajaama.

Taulu 74

Liisa Hyytiä * 24.2.1827 Sakkola Saaronen † 19.5.1847 *do.* Taulu 72.² ∞ 6.9.1846 **Tuomas Haapsaari** * 18.12.1824 Sakkola Jaama † 21.3.1897 Sakkola Metsäpirtti. Taulu 37.

Taulu 75

Yrjö Hyytiä * 16.4.1829 Sakkola Saaronen † 16.8.1858 *do.* lungsot. Taulu 72.³ ∞ 16.7.1854 **Judith Ahtiainen** * 1.1.1831 Sakkola Viisjoki † 20.7.1904 Metsäpirtti Saaronen. Taulu 166.

Anni * 26.1.1855 Sakkola Saaronen † 16.5.1903 Metsäpirtti Saaronen.

Agneta * 29.9.1857 Sakkola Saaronen.

Taulu 76

Judith Hyytiä * 23.1.1834 Sakkola Saaronen † 12.6.1868 *do.* Taulu 72.⁴ ∞ 16.7.1854 **Kaapre Suikkanen** * 25.8.1827 Sakkola Haapsaari † 26.7.1868 Sakkola Saaronen. Taulu 78.

Juho * 16.4.1855 *do* † 28.3.1922 Metsäpirtti Saaronen.

Helena * 15.8.1857 Sakkola Saaronen.

Anni * 8.7.1861 *do* † 12.1.1901 Sakkola Arkuntanhua.

¹RK 1830/111&113-44/126-64/171-80/231-LK 1842/186-synt-kuol

²RK 1844/123-synt-Haapsaarten suku/AKoivusalo perukirja 8.1.1849

³RK 1844/123-55/140-LK 1842/182-55/266-synt-kuol (38 v)-perukirja 21.9.1858

⁴RK 1844/123-55/140-64/166-1880/221 - LK 1842/182-75/166-synt

Abraham * 29.4.1868 Sakkola Saaronen † 7.6.1868 *do.*

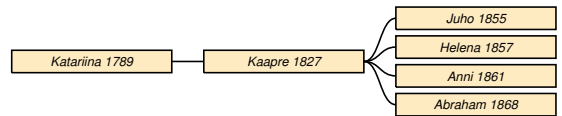
Katariina Hyytiä**Taulu 77**

Katariina Hyytiä * 20.12.1789 Sakkola Saaronen † 20.9.1857 *do.* Taulu 9.⁵ ∞ 21.7.1822 **Juho Suikkanen** * 17.11.1788 Sakkola Lapanainen † 10.6.1829 Sakkola Sunikkala. ∞ 25.1.1834 **Simo Vaskelainen** * 8.8.1799 *do* † 30.5.1862 Sakkola Saaronen.

Kaapre Suikkanen * 25.8.1827 Sakkola Haapsaari † 26.7.1868 Sakkola Saaronen. Taulu 78.

Taulu 78

Kaapre Suikkanen * 25.8.1827 Sakkola Haapsaari † 26.7.1868 Sakkola Saaronen. Taulu 77. Måg -dreg.⁶ ∞ 16.7.1854 **Judith Hyytiä** * 23.1.1834 *do* † 12.6.1868 *do.* Taulu 76.

Juho * 16.4.1855 *do* † 28.3.1922 Metsäpirtti Saaronen.

Helena * 15.8.1857 Sakkola Saaronen.

Anni * 8.7.1861 *do* † 12.1.1901 Sakkola Arkuntanhua.

Abraham * 29.4.1868 Sakkola Saaronen † 7.6.1868 *do.*

⁵RK 1810/62-19/66&83&79-30/10&118-44/132-55/151-synt-vih

⁶RK 1844/132&123-55/140-64/166-80/221-LK 32/561-synt-vih (renki Saaroisissa)

Liisa Hyytiä

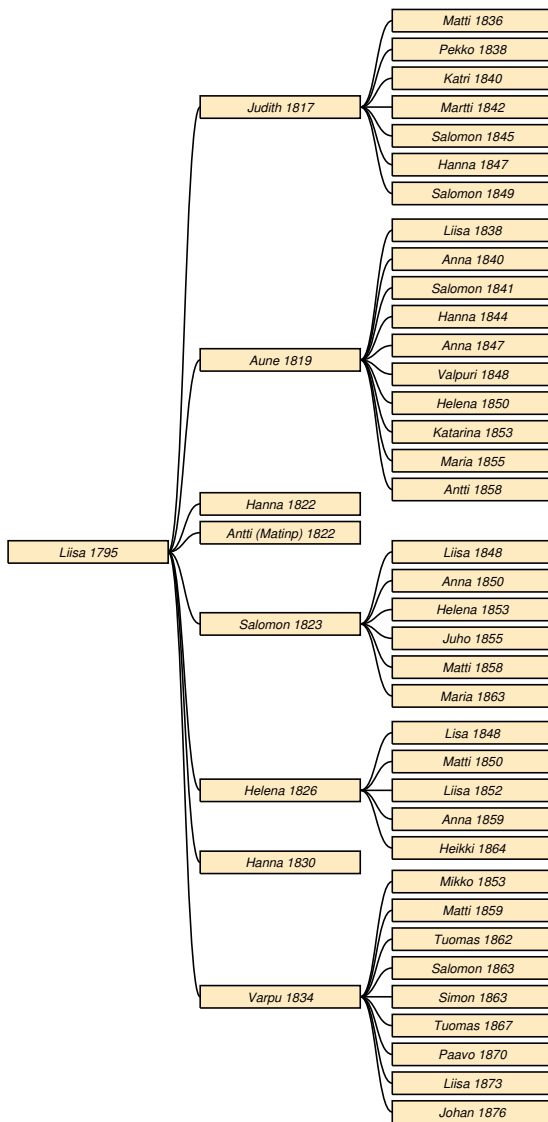

Taulu 79

Liisa Hyytiä * 5.3.1795 Sakkola Saarois † 20.3.1860 Sakkola Saaroinen. Taulu 9.¹ ∞ 26.12.1815 **Matti Hyytiä** * 12.8.1790 Sakkola Saarois † 5.11.1834 Sakkola Saaroinen.

Judith * 9.1.1817 *do* † 3.12.1867 Valkjärvi Päiväkivi. Taulu 80.

Aune * 10.1.1819 Sakkola Saaroinen † 13.8.1882 *do*. Taulu 81.

Hanna * 6.1.1822 *do* † 10.2.1822 *do*.

Antti * 1822 *do* † 13.5.1823 *do*.

Salomon * 29.8.1823 *do* † 14.7.1881 *do*. Taulu 82.

¹RK 1810/62&60-19/64-30/108-44/127-55/145-synt

Helena * 8.1.1826 *do* † 15.11.1881 Sakkola Viisjoiki. Taulu 83.

Hanna * 1830 Sakkola Saaroinen † 5.5.1849 *do*.

Varpu * 2.4.1834 *do* † 31.1.1908 Metsäpirtti Saaroinen. Taulu 84.

Taulu 80

Judith Hyytiä * 9.1.1817 Sakkola Saaroinen † 3.12.1867 Valkjärvi Päiväkivi. watsot. Taulu 79. Bondes dr.² ∞ 12.9.1835 **Mikko Hyytiä** * 24.9.1806 Sakkola Saaroinen † 18.8.1886 Valkjärvi Päiväkivi.

Matti * 2.10.1836 Sakkola Saaroinen † 14.10.1857 Sakkola Taipaleen joki.

Pekko * 15.11.1838 Sakkola Saaroinen † 5.5.1896 Valkjärvi Päiväkivi.

Katri * 20.12.1840 Sakkola Saaroinen † 11.8.1889 Valkjärvi Päiväkivi.

Martti * 10.9.1842 Sakkola Saaroinen † 17.3.1879 Valkjärvi Päiväkivi.

Salomon * 23.3.1845 Sakkola Saaroinen † 4.5.1847 Valkjärvi Päiväkivi.

Hanna * 19.4.1847 *do* † 26.7.1847 *do*.

Salomon * 10.7.1849 *do* † 24.11.1852 *do*.

Taulu 81

Aune Hyytiä * 10.1.1819 Sakkola Saaroinen † 13.8.1882 *do*. Taulu 79.³ ∞ 26.12.1837 **Jaakko Reppo** * 25.9.1813 *do* † 29.1.1885 *do*. Taulu 48.

Liisa * 27.9.1838 *do* † 25.4.1869 *do*.

Anna * 18.9.1840 *do* † 19.9.1840 *do*.

Salomon * 16.8.1841 *do* † 1.4.1890 Sakkola Arkontanhua.

Hanna * 10.5.1844 Sakkola Saaroinen † 13.8.1874 Sakkola Jaama.

Anna * 19.3.1847 Sakkola Saaroinen † 29.9.1847 *do*.

Valpuri * 29.8.1848 *do* † 7.6.1849 *do*.

Helena * 28.4.1850 *do* † 1900-luku.

Katarina * 10.4.1853 *do* † 1853 *do*.

Maria * 12.1.1855 *do* † 6.10.1859 *do*.

Antti * 20.6.1858 *do* † 26.12.1918 Metsäpirtti Vanhajaama.

Taulu 82

Salomon Hyytiä * 29.8.1823 Sakkola Saaroinen † 14.7.1881 *do*. Taulu 79. Torppari.⁴ ∞ 26.12.1847

²RK 1830/108-44/127-60/310-LK 1830/546-42/191-synt-kuol (52 v)

³RK 1830/108&113-44/128-55/146-64/189-75/188-80A/141-LK 1842/193-synt

⁴RK 1830/108-44/127-55/145-64/177-75/181-80/209-synt

Aune Ahtiainen * 27.11.1828 Sakkola Viisjoki † 26.2.1900 Sakkola Saaronen.

Liisa * 21.12.1848 *do* † 12.7.1900 *do*.

Anna * 18.9.1850 *do* † 29.10.1913 Metsäpirtti Saaronen.

Helena * 1.5.1853 Sakkola Saaronen † 10.5.1879 *do*.

Juho * 14.6.1855 *do* † 2.1.1890 *do*.

Matti * 10.3.1858 *do* † 10.4.1863 *do*.

Maria * 27.2.1863 *do* † 27.7.1894 *do*.

Taulu 83

Helena Hyytiä * 8.1.1826 Sakkola Saaronen † 15.11.1881 Sakkola Viisjoki. Taulu 79.¹ ∞ 24.12.1847 **Aatami Ahtiainen** * 14.1.1823 Sakkola Jaama † 15.6.1900 Sakkola Viisjoki. Taulu 138.

Lisa * 21.12.1848 *do* † 7.6.1849 *do*.

Matti * 29.6.1850 *do* † 1850-luku *do*.

Liisa * 8.7.1852 *do* † 11.2.1920 Metsäpirtti Saaronen?

Anna * 3.8.1859 Sakkola Viisjoki † Venäjä?

Heikki * 31.5.1864 Sakkola Viisjoki.

Taulu 84

Varpu Hyytiä * 2.4.1834 Sakkola Saaronen † 31.1.1908 Metsäpirtti Saaronen. Taulu 79.² ∞ 9.10.1853 **Paavo Ahtiainen** * 4.7.1826 Sakkola Viisjoki † 12.1.1880 *do*.

Mikko * 1.5.1853 *do* † 26.8.1931 Metsäpirtti Saaronen.

Matti * 2.2.1859 Sakkola Viisjoki † 10.10.1914 Metsäpirtti Saaronen.

Tuomas * 6.6.1862 Sakkola Viisjoki † 1.3.1863 *do*.

Salomon * 11.12.1863 *do* † 16.1.1923 Metsäpirtti Saaronen.

Simon * 11.12.1863 Sakkola Viisjoki † 11.12.1863 *do*.

Tuomas * 18.5.1867 *do* † 23.9.1868 *do*.

Paavo * 17.4.1870 *do* † 7.8.1918 Metsäpirtti Saaronen.

Liisa * 15.1.1873 Sakkola Viisjoki † 10.10.1952 Kalanti.

Johan * 6.12.1876 Sakkola Viisjoki † 25.8.1894 Sakkola Saaronen.

Juho Hyytiä

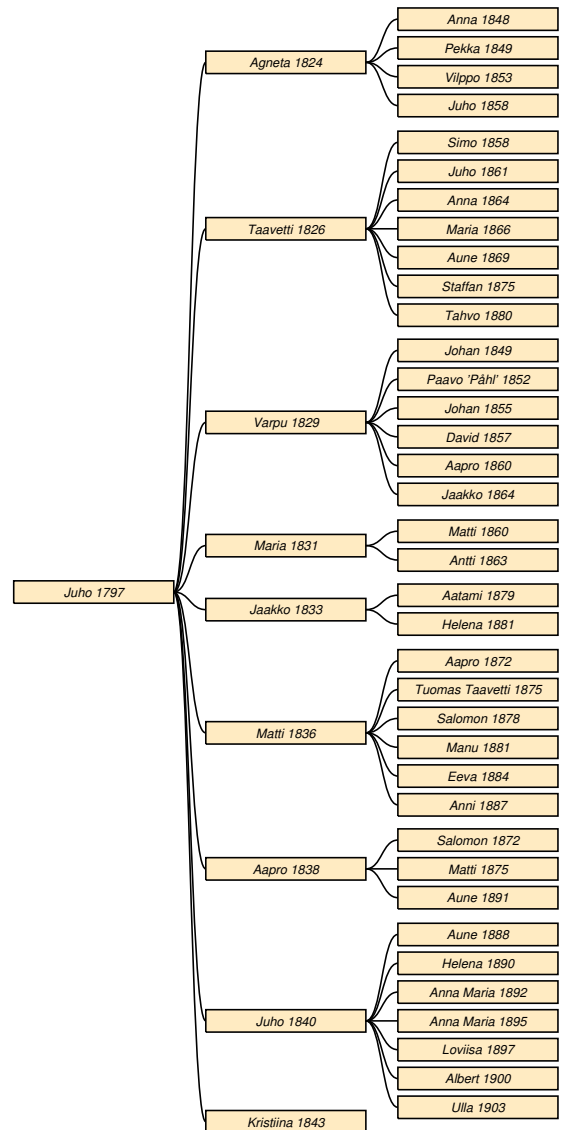

Taulu 85

Juho Hyytiä * 6.12.1797 Sakkola Saaronen † 11.11.1845 *do*. Taulu 9. Bondes son.³ ∞ 26.12.1823 **Anna Eeva** * 4.7.1802 Sakkola Kosela † 26.4.1875 Sakkola Saaronen.

Agneta * 25.11.1824 *do* † 2.10.1877 Sakkola Viisjoki. Taulu 86.

Taavetti * 29.5.1826 Sakkola Saaronen † 8.5.1902 Metsäpirtti Saaronen. Taulu 87.

Varpu * 19.1.1829 Sakkola Saaronen † 22.5.1907 Metsäpirtti kk. Taulu 88.

¹RK 1844/127&169-75/253-1880(II)/2 (sokea kuollessa)-synt

²RK 1844/127&168-64/245-75/247-80/310-90/370-synt-Matti Alistalo

³RK 1810/62-19/66-30/111-44/123-LK 1842/182-synt-kuol-Eevakirja

Maria * 10.3.1831 Sakkola Saaronen † 25.10.1901 Sakkola Raaju. Taulu 89.

Jaakko * 4.5.1833 Sakkola Saaronen † 15.5.1881 *do.* Taulu 90.

Matti * 22.3.1836 *do* † 12.11.1919 Metsäpirtti Saaronen. Taulu 91.

Aapro * 23.6.1838 Sakkola Saaronen † 23.3.1900 *do.* Taulu 92.

Juho * 30.10.1840 *do* † 10.11.1915 Metsäpirtti Saaronen. Taulu 93.

Kristiina * 1.5.1843 Sakkola Saaronen † 14.8.1875 *do.* Taulu 94.

Taulu 86

Agneta Hyytiä * 25.11.1824 Sakkola Saaronen † 2.10.1877 Sakkola Viisjoki. Taulu 85.¹ ∞ 27.12.1846

Paavo Kurri * 4.7.1814 *do* † 19.10.1879 *do.* Taulu 33.

Anna * 5.1.1848 *do* † 23.2.1885 *do.*

Pekka * 16.6.1849 *do* † 22.10.1904 Metsäpirtti Viisjoki.

Vilppo * 4.3.1853 Sakkola Viisjoki † 8.7.1926 Metsäpirtti Saaronen.

Juho * 23.9.1858 Sakkola Viisjoki † 15.12.1923 Metsäpirtti Saaronen.

Taulu 87

Taavetti Hyytiä * 29.5.1826 Sakkola Saaronen † 8.5.1902 Metsäpirtti Saaronen. vanhuus. Taulu 85. Talonpoika.² ∞ 8.11.1857 **Regina Haapsaari** * 27.1.1837 Sakkola Joentaka † 22.2.1871 Sakkola Saaronen. Taulu 191. ∞ 1.12.1872 **Aune Hämäläinen** * 7.2.1836 Sakkola Martinkorhola † 1.8.1900 Sakkola Saaronen.

Simo * 30.11.1858 *do* † 31.10.1927 Metsäpirtti Saaronen.

Juho * 6.3.1861 Sakkola Saaronen † 10.10.1939 Metsäpirtti Saaronen.

Anna * 21.5.1864 Sakkola Saaronen † 21.11.1942 Metsäpirtti Joentaka.

Maria * 16.12.1866 Sakkola Saaronen † 2.2.1874 *do.*

Aune * 14.11.1869 *do* † 30.7.1949 Kauhajoki.

Staffan * 26.8.1875 Sakkola Saaronen † 29.9.1877 *do.*

Tahvo * 21.7.1880 *do* † 20.12.1953 Kristiina.

Taulu 88

Varpu Hyytiä * 19.1.1829 Sakkola Saaronen † 22.5.1907 Metsäpirtti kk. Taulu 85.³ ∞ 26.12.1847

Martti Tuokko * 13.11.1825 Sakkola Metsäpirtti kk † 27.4.1904 Metsäpirtti kk. Taulu 178.

Johan * 27.6.1849 Sakkola kk † 1800-luku Sakkola Metsäpirtti.

Paavo 'Pähl' * 14.3.1852 Sakkola Metsäpirtti kk.

Johan * 27.3.1855 Sakkola kk † 1873 *do.*

David * 3.8.1857 *do.*

Aapro * 7.6.1860 Sakkola Metsäpirtti kk.

Jaakko * 4.6.1864 *do* † 31.12.1945.

Taulu 89

Maria Hyytiä * 10.3.1831 Sakkola Saaronen † 25.10.1901 Sakkola Raaju. vanhuus. Taulu 85. Bondes dr.⁴ ∞ 20.11.1859 **Yrjö Lamppu** * 29.1.1822 Sakkola Petäjärvi † 13.10.1901 Sakkola Raaju.

Matti * 20.7.1860 *do* † 1900-luku Metsäpirtti Raaju.

Antti * 16.6.1863 Sakkola Raaju.

Taulu 90

Jaakko Hyytiä * 4.5.1833 Sakkola Saaronen † 15.5.1881 *do.* Taulu 85. Bondes bror.⁵ ∞ 23.7.1876

Liisa Ahtiainen * 8.7.1852 Sakkola Viisjoki † 11.2.1920 Metsäpirtti Saaronen?

Aatami * 4.5.1879 Sakkola Saaronen † 5.5.1879 *do.*

Helena * 7.6.1881 *do* † 25.10.1884 *do.*

Taulu 91

Matti Hyytiä * 22.3.1836 Sakkola Saaronen † 12.11.1919 Metsäpirtti Saaronen. Taulu 85. Landbonde.⁶ ∞ 7.1.1872 **Anna Maria Peltonen** * 6.1.1844 Sakkola Jaama † 2.12.1912 Metsäpirtti Saaronen.

Aapro * 18.12.1872 Sakkola Saaronen † 15.9.1934 Metsäpirtti Saaronen.

Tuomas Taavetti * 17.12.1875 Sakkola Saaronen † 1900-luku.

Salomon * 18.6.1878 *do* † 8.4.1918 Sakkola.

Manu * 4.5.1881 Sakkola Saaronen † 21.10.1931 Metsäpirtti Saaronen.

³RK 1844/123&88-64/117-80/160-90/261-1900/309-Eevakirja

⁴RK 1844/123-55/140&125-75/149-80/195-90/314-LK 1872/149-vih

⁵RK 1844/123-55/140-75/167-80/222-vihityt

⁶RK 1855/140-75/167-80/223-90/344-1900/412-10/434-synt-vihityt-isojako

¹RK 1830/111-44/123&88&171-64/249-75/251-synt-Eevakirja

²RK 1844/123-55/140-64/167-80/222-90/344-1900/409-vihityt-synt-isojako-Eevakirja

Eeva * 18.3.1884 Sakkola Saaronen † 28.2.1962 Vantaa Frihers.

Anni * 12.4.1887 Sakkola Saaronen † 1971.

Taulu 92

Aapro Hyytiä * 23.6.1838 Sakkola Saaronen † 23.3.1900 *do.* lavantauti. Taulu 85. Landbonde.¹ ∞ 26.12.1870 **Anna Hyytiä** * 18.9.1850 *do* † 29.10.1913 Metsäpirtti Saaronen.

Salomon * 27.6.1872 Sakkola Saaronen † 9.10.1926 Metsäpirtti Saaronen.

Matti * 29.7.1875 Sakkola Saaronen † 22.1.1876 *do.*

Aune * 8.8.1891 *do* † 10.3.1966 Kalanti.

Taulu 93

Juho Hyytiä * 30.10.1840 Sakkola Saaronen † 10.11.1915 Metsäpirtti Saaronen. Taulu 85. Talollisen veli.² ∞ 2.1.1887 **Anni Haapsaari** * 18.3.1864 Sakkola Haapsaari † 20.8.1936 Metsäpirtti Saaronen.

Aune * 9.5.1888 Sakkola Saaronen.

Helena * 26.1.1890 *do.*

Anna Maria * 20.8.1892 *do* † 12.4.1893 *do.*

Anna Maria * 3.6.1895 *do* † 31.5.1967 Kauhajoki.

Loviisa * 2.7.1897 Sakkola Saaronen.

Albert * 2.3.1900 *do* † 4.12.1939.

Ulla * 7.6.1903 Metsäpirtti Saaronen.

Taulu 94

Kristiina Hyytiä * 1.5.1843 Sakkola Saaronen † 14.8.1875 *do.* Taulu 85.³ ∞ 25.3.1873 **Paavo Kiiski** * 10.2.1839 *do* † 6.10.1912 Metsäpirtti. Taulu 208.

Antti Hyytiä

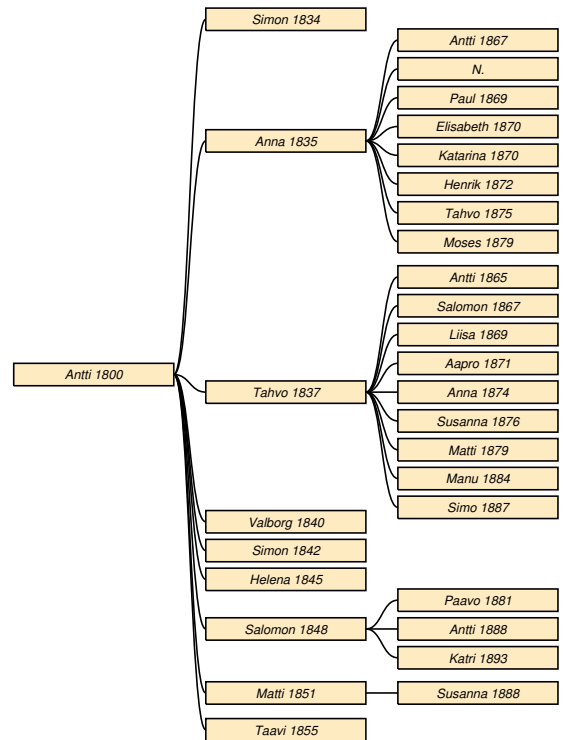

Taulu 95

Antti Hyytiä * 17.11.1800 Sakkola Saarois † 11.10.1868 *do.* Taulu 9. Bondes son-landbonde.⁴ ∞ 26.12.1831 **Liisa Nypelö** * 18.9.1814 Rautu Vehmais † 4.2.1883 Sakkola Saaronen.

Simon * 26.1.1834 *do.*

Anna * 22.3.1835 *do* † 18.11.1910 Metsäpirtti Korholanjama. Taulu 96.

Tahvo * 4.6.1837 Sakkola Saaronen † 2.7.1924 Metsäpirtti Saaronen. Taulu 97.

Valborg * 17.4.1840 Sakkola Saaronen † 28.12.1845 *do.*

Simon * 11.11.1842 *do* † 18.1.1846 *do.*

Helena * 26.4.1845 *do* † 1847 *do.*

Salomon * 6.6.1848 *do* † 4.2.1930 Metsäpirtti Tapari. Taulu 98.

Matti * 28.6.1851 Sakkola Saaronen † 12.2.1932 Metsäpirtti Saaronen. Taulu 99.

Taavi * 31.1.1855 Sakkola Saaronen † 23.3.1893 *do.* Taulu 100.

Taulu 96

Anna Hyytiä * 22.3.1835 Sakkola Saaronen †

¹RK 1855/140-64/167-75/167-80/223-90/346-1900/411-10/432-synt-vih-isojako

²RK 1855/140-64/167-80/223-90/347-1910/433-kuol-isojako-Haapsaari-OHyytiä

³RK 1855/140-64/167&163-LK 1856/266

⁴RK 1810/62-19/66-30/111-44/123-55/141-64/168-LK 1842/183-synt

18.11.1910 Metsäpirtti Korholanjama. Taulu 95. Bondes dr.¹ ∞ 19.8.1866 **Taavi Kiiski** * 4.6.1836 Sakkola Saaronen † 14.8.1895 Sakkola Korholanjaama. Taulu 209.

Antti * 29.4.1867 Sakkola Saaronen † 1900-luku Metsäpirtti Korholanjaama.

N. N.

Paul * 8.8.1869 Sakkola Saaronen † 1869 *do.*

Elisabeth * 1.8.1870 *do* † 20.7.1871 *do.*

Katarina * 1.8.1870 *do* † 1.3.1872 *do.*

Henrik * 30.9.1872 *do.*

Tahvo * 12.4.1875 *do* † 1900-luku.

Moses * 8.2.1879 *do* † 16.10.1945.

Taulu 97

Tahvo Hyytiä * 4.6.1837 Sakkola Saaronen † 2.7.1924 Metsäpirtti Saaronen. Taulu 95. Landbonde - kauppias.² ∞ 26.12.1864 **Katriina Hämäläinen** * 20.1.1845 Sakkola Saaronen † 20.10.1907 Metsäpirtti Saaronen.

Antti * 1.10.1865 Sakkola Saaronen † 17.4.1923 Metsäpirtti Saaronen.

Salomon * 2.3.1867 Sakkola Saaronen † 20.3.1923 Metsäpirtti Arkuntanhua.

Liisa * 1.1.1869 Sakkola Saaronen † 28.1.1941.

Aapro * 6.3.1871 *do* † 4.11.1942 Rantasalmi.

Anna * 17.6.1874 Sakkola Saaronen † 28.9.1936 Metsäpirtti Arkuntanhua.

Susanna * 20.12.1876 Sakkola Saaronen † 1877 *do.*

Matti * 22.6.1879 *do* † 25.3.1933 Metsäpirtti Saaronen.

Manu * 30.7.1884 Sakkola Saaronen † 4.12.1940 Heinävesi Karvio.

Simo * 26.7.1887 Sakkola Saaronen † 27.11.1958 Lokalahti.

Taulu 98

Salomon Hyytiä * 6.6.1848 Sakkola Saaronen † 4.2.1930 Metsäpirtti Tappari. Taulu 95. Torpmågenlæksein.³ ∞ 26.12.1874 **Helena Hyytiä** * 1.5.1853 Sakkola Saaronen † 10.5.1879 *do.* ∞ 14.11.1880 **Aune Orava** * 26.7.1856 Sakkola Kosela † 12.1.1927 Metsäpirtti Tappari.

Paavo * 11.7.1881 Sakkola Saaronen † 8.4.1918 Sakkola Kiviniemi.

Antti * 5.6.1888 Sakkola Saaronen † 25.1.1948.

Katri * 7.8.1893 *do.*

Taulu 99

Matti Hyytiä * 28.6.1851 Sakkola Saaronen † 12.2.1932 Metsäpirtti Saaronen. Taulu 95.⁴ ∞ 8.1.1882 **Katri Hyytiä** * 31.12.1863 Sakkola Saaronen † 29.4.1920 Metsäpirtti Saaronen.

Susanna * 16.8.1888 Sakkola Saaronen † 15.4.1889 *do.*

Taulu 100

Taavi Hyytiä * 31.1.1855 Sakkola Saaronen † 23.3.1893 *do.* Taulu 95.⁵ ∞ 3.3.1892 **Aune Peltonen** * 17.8.1871 Sakkola Vanhajaama † 5.11.1921 Metsäpirtti Vanhajaama.

¹RK 1844/123-64/163&168-75/179-80A/67-1910/126-LK 1875/179-vih

²RK 1880/224-90/360-1910/452-20/540-vih-Metsäp.kirja/181-isojako

³RK 1864/168-82/209-90/340-1910/598-20/756-LK 1856/268-75/181-90/340-vih-isojako

⁴RK 1864/168-80/224-90/360-1920/540-31/523-LK 1856/268-75/168&169-90/360-isojako

⁵RK 1864/168-80/224-90/360-LK 1856/268-90/360-isojako

Kaapre Hyytiä

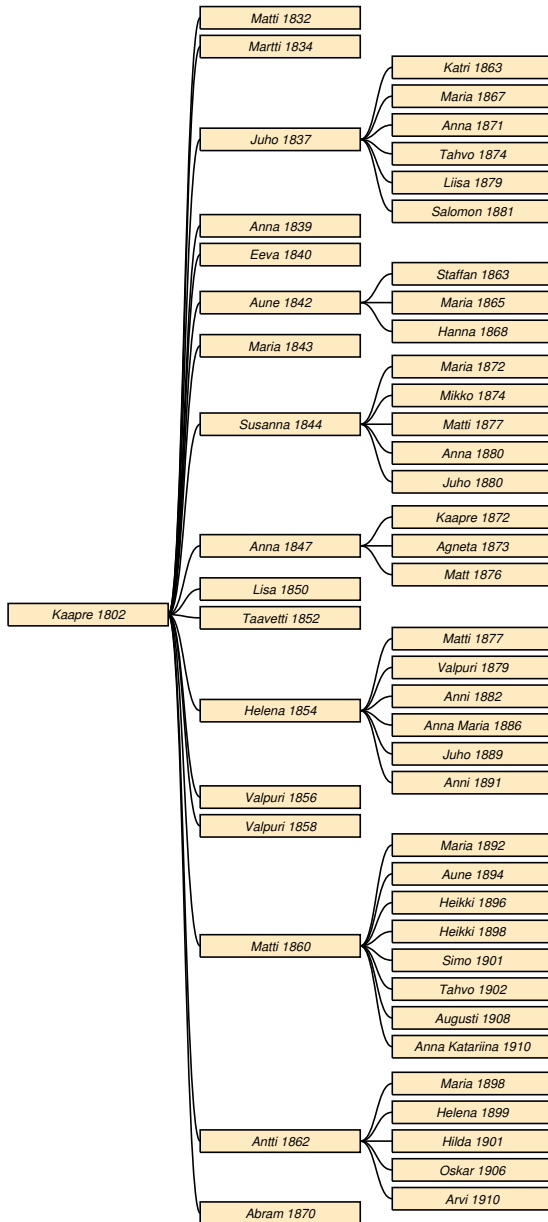

Taulu 101

Kaapre Hyytiä * 31.3.1802 Sakkola Jaama † 8.4.1865 Sakkola Saaronen. Taulu 9. Bondes son.¹ ∞ 6.12.1831 **Maria Nuora** * 14.9.1813 Sakkola Riiska † 30.3.1839 Sakkola Saaronen. ∞ 26.12.1839 **Maria Pyötti** * 19.1.1821 Rautu Korlee † 23.3.1883 Sakkola Saaronen.

Matti * 3.12.1832 *do* † 16.4.1833 *do*.

¹RK 1810/62-19/66-30/111-44/123-64/168-LK 1842/184-synt-vihityt

Martti * 27.1.1834 *do* † 7.11.1836 *do*.

Juho * 3.1.1837 *do* † 4.9.1909 Metsäpirtti Saaronen. Taulu 102.

Anna * 22.3.1839 Sakkola Saaronen † *do*.

Eeva * 21.10.1840 *do*.

Aune * 7.11.1842 *do* † 6.3.1869 *do*. Taulu 103.

Maria * 25.11.1843 *do* † 30.11.1843 *do*.

Susanna * 31.12.1844 *do* † 24.8.1910 Metsäpirtti Viisjoki. Taulu 104.

Anna * 30.4.1847 Sakkola Saaronen † 10.11.1931 Metsäpirtti Saaronen. Taulu 105.

Lisa * 27.3.1850 Sakkola Saaronen † 1858 *do*.

Taavetti * 2.2.1852 *do* † 24.11.1854 *do*.

Helena * 4.3.1854 *do* † 11.3.1926 Metsäpirtti Vanhajaama. Taulu 106.

Valpuri * 8.5.1856 Sakkola Saaronen † 24.3.1858 *do*.

Valpuri * 23.5.1858 *do* † 15.10.1866 *do*.

Matti * 26.8.1860 *do* † 4.8.1932 Metsäpirtti Saaronen. Taulu 107.

Antti * 20.11.1862 Sakkola Saaronen † 29.6.1933 Metsäpirtti Saaronen. Taulu 108.

Abram * 1870 Sakkola Saaronen.

Taulu 102

Juho Hyytiä * 3.1.1837 Sakkola Saaronen † 4.9.1909 Metsäpirtti Saaronen. Taulu 101. Landbonde.² ∞ 11.1.1863 **Susanna Hämäläinen** * 7.1.1841 Sakkola Saaronen † 1.10.1906 Metsäpirtti Saaronen.

Katri * 31.12.1863 Sakkola Saaronen † 29.4.1920 Metsäpirtti Saaronen.

Maria * 30.6.1867 Sakkola Saaronen † 8.4.1933 Metsäpirtti Vanhajaama.

Anna * 28.5.1871 Sakkola Saaronen † 10.9.1944 Juva.

Tahvo * 1.8.1874 Sakkola Saaronen † 6.5.1917 Metsäpirtti Saaronen.

Liisa * 1.8.1879 Sakkola Saaronen † 6.4.1925 Metsäpirtti Saaronen.

Salomon * 10.11.1881 Sakkola Saaronen † 6.8.1906 Metsäpirtti Saaronen.

Taulu 103

Aune Hyytiä * 7.11.1842 Sakkola Saaronen † 6.3.1869 *do*. nervfeber. Taulu 101.³ ∞ 11.1.1863 **Salomon Hämäläinen** * 29.1.1836 *do* † 14.11.1913 Metsäpirtti Saaronen.

Staffan * 3.5.1863 Sakkola Saaronen † 8.6.1864

²RK 1855/141-64/168-80/225-90/361-synt-vih-kuol (72 v 7 kk)-isojako

³RK 1855/143-64/170-LK 1856/269-synt-vih-kuol (27 v)

do.

Maria * 12.5.1865 do † 20.12.1941 Juva.

Hanna * 7.6.1868 Sakkola Saaroinen.

Taulu 104

Susanna Hyytiä * 31.12.1844 Sakkola Saaroinen † 24.8.1910 Metsäpirtti Viisjoki. Taulu 101. Tölliläisen vmo.¹ ∞ 26.12.1871 **Martti Kitunen** * 4.4.1845 Sakkola Saaroinen † 14.8.1920 Metsäpirtti Viisjoki.

Maria * 28.9.1872 Sakkola Saaroinen.

Mikko * 29.6.1874 do † 22.4.1931 Metsäpirtti Viisjoki.

Matti * 12.9.1877 Sakkola Saaroinen † 1900-luku.

Anna * 29.3.1880 do † 28.2.1944 Rautalammi.

Juho * 29.3.1880 Sakkola Saaroinen † 1.9.1880 do.

Taulu 105

Anna Hyytiä * 30.4.1847 Sakkola Saaroinen † 10.11.1931 Metsäpirtti Saaroinen. Taulu 101. Bondes dr.² ∞ 27.11.1870 **Martti Torikka** * 7.8.1846 Sakkola Joentakka † 29.8.1877 Sakkola Saaroinen.

Kaapre * 21.5.1872 do.

Agneta * 8.3.1873 do † 26.5.1875 do.

Matt * 13.4.1876 do † 16.4.1878 do.

Taulu 106

Helena Hyytiä * 4.3.1854 Sakkola Saaroinen † 11.3.1926 Metsäpirtti Vanhajaama. Taulu 101. Bondes dr- läkseimenleski.³ ∞ 26.12.1876 **Tahvo Peltonen** * 6.10.1836 Sakkola Vanhajaama † 17.3.1900 do.

Matti * 17.12.1877 Sakkola Jaama † 16.12.1967 Kauhajoki.

Valpuri * 30.9.1879 Sakkola Vanhajaama.

Anni * 18.4.1882 do.

Anna Maria * 4.4.1886 do.

Juho * 15.2.1889 do † 25.11.1921 Metsäpirtti Vanhajaama.

Anni * 17.10.1891 Sakkola Vanhajaama.

Taulu 107

Matti Hyytiä * 26.8.1860 Sakkola Saaroinen † 4.8.1932 Metsäpirtti Saaroinen. Taulu 101. Talonpoika.⁴ ∞ 20.7.1890 **Anni Ahtainen** * 14.12.1868 Sak-

¹RK 1864/168-75/184-80/68(II)-1900/630-10/632-LK 1856/269-90/502-synt-vih-kuol

²RK 1875/166-80/221-90/359-1910/451-20/535-31/521-LK56/269&267-75/166-vih

³RK 1880/282-90/460&475-1900/592-10/596-20/754-LK 1855/269&335-90/475-vihityt

⁴RK 1875/179-80/225-90/361-1910/455-20/542-31/526-LK

kola Viisjoki † 1963 Lokalahti.

Maria * 26.1.1892 Sakkola Saaroinen † 20.1.1915 Metsäpirtti Saaroinen.

Aune * 20.1.1894 Sakkola Saaroinen † 1.9.1987 Kangasniemi.

Heikki * 24.9.1896 Sakkola Saaroinen † 23.12.1896 do.

Heikki * 8.5.1898 do † 1900-luku.

Simo * 4.7.1901 do † 15.8.1901 do.

Tahvo * 25.9.1902 do † 26.6.1990 Järvenpää.

Augusti * 30.1.1908 Metsäpirtti Saaroinen † 26.9.1986 Raisio.

Anna Katariina * 30.10.1910 Metsäpirtti Saaroinen † 15.12.2002 Kauhajoki.

Taulu 108

Antti Hyytiä * 20.11.1862 Sakkola Saaroinen † 29.6.1933 Metsäpirtti Saaroinen. Taulu 101. Talonpoika.⁵ ∞ 7.11.1897 **Anna Paukku** * 5.5.1872 Sakkola xx † 17.11.1921 Metsäpirtti Saaroinen.

Maria * 16.11.1898 Sakkola Saaroinen † 28.11.1898 do.

Helena * 11.11.1899 do † 16.11.1899 do.

Hilda * 4.6.1901 do † 24.5.1950 Kauhajoki.

Oskar * 24.6.1906 Metsäpirtti Saaroinen † 15.7.1906 do.

Arvi * 19.6.1910 do † 28.6.1910 do.

Hanna Hyytiä

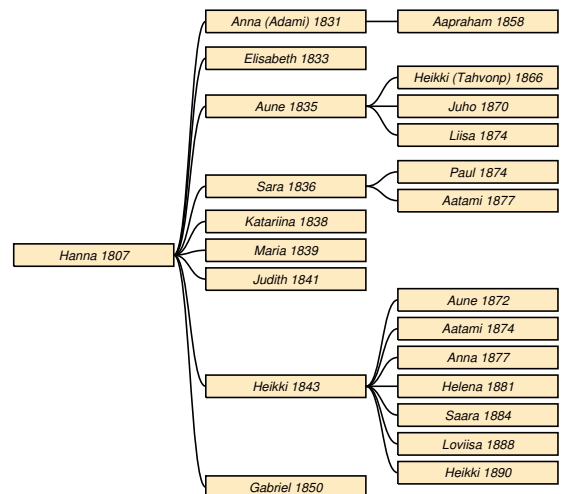

1856/269-1875/179-isojako

⁵RK 1880/225-90/361-1910/455-20/543-LK 1856/269-75/1x-90/361-isojako

Taulu 109

Hanna Hyytiä * 3.4.1807 Sakkola Saaronen † 24.10.1879 *do.* Taulu 9. Bondes dr.¹ ∞ 6.12.1829
Aatami Hyytiä * 20.9.1806 *do* † 17.9.1843 *do.* ∞ 16.4.1848
Mikko Eeva * 4.11.1827 *do* † 7.8.1889 *do.*

Anna Hyytiä * 9.10.1831 *do.* Taulu 110.

Elisabeth Hyytiä * 1.2.1833 *do* † 1850-luku *do.*

Aune Hyytiä * 6.3.1835 *do* † 28.12.1876 Sakkola Joentaka. Taulu 111.

Sara Hyytiä * 19.8.1836 Sakkola Saaronen † 3.4.1901 *do.* Taulu 112.

Katarina Hyytiä * 28.9.1838 *do* † 1840-luku *do.*

Maria Hyytiä * 26.9.1839 *do.*

Judith Hyytiä * 23.9.1841 *do* † 29.4.1842 *do.*

Heikki Hyytiä * 1.3.1843 *do* † 5.12.1905 Metsäpirtti Arkuntanhua. Taulu 113.

Gabriel Eeva * 23.3.1850 Sakkola Saaronen.

Taulu 110

Anna Hyytiä * 9.10.1831 Sakkola Saaronen. Taulu 109.² ∞ 25.9.1853 **Michel Pappinen** * 26.9.1828 Sakkola Lapinlaks?

Aapraham * 9.8.1858 Sakkola Lapinlax.

Taulu 111

Aune Hyytiä * 6.3.1835 Sakkola Saaronen † 28.12.1876 Sakkola Joentaka. Taulu 109.³ ∞ 8.5.1859 **Tahvo Torikka** * 6.8.1830 *do* † 8.1.1894 *do.*

Heikki * 19.1.1866 *do.*

Juho * 1.12.1870 *do.*

Liisa * 30.5.1874 *do.*

Taulu 112

Sara Hyytiä * 19.8.1836 Sakkola Saaronen † 3.4.1901 *do.* lavantauti. Taulu 109.⁴ ∞ 22.11.1863
Antti Hinkkanen * 15.7.1834 Pyhäjärvi Riiska? † 4.11.1868 Sakkola Saarois. ∞ 22.11.1868 **Aapro**
'Abraham' Eeva * 8.12.1844 Sakkola Saaronen † 16.8.1892 Laatokka (hukkui).

Paul Eeva * 12.3.1874 Sakkola Saaronen † 22.10.1875 *do.*

Aatami Eeva * 18.6.1877 *do* † 14.11.1877 *do.*

Taulu 113

Heikki Hyytiä * 1.3.1843 Sakkola Saaronen † 5.12.1905 Metsäpirtti Arkuntanhua. vatsakatari. Taulu 109. Inh. 'läks.' tupalainen.⁵ ∞ 16.4.1871 **Maria Vuotilainen** * 18.5.1847 Sakkola Saaronen? † 17.11.1929 Metsäpirtti Arkuntanhua.

Aune * 30.1.1872 Sakkola Saaronen.

Aatami * 8.9.1874 *do.*

Anna * 6.5.1877 *do* † 17.9.1960 Uusikaupunki mlk.

Helena * 4.7.1881 Sakkola Saaronen.

Saara * 14.6.1884 *do.*

Loviisa * 28.9.1888 *do* † 14.4.1889 *do.*

Heikki * 12.3.1890 *do* † 3.7.1929 Laatokka (hukkunut).

Liisa Ahtiainen

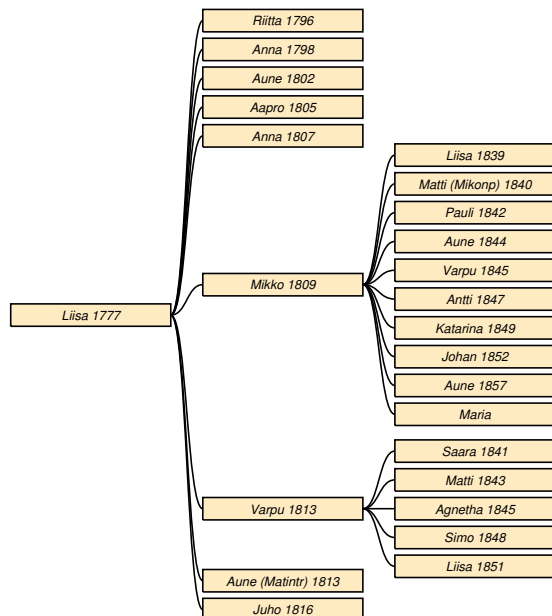

Taulu 114

Liisa Ahtiainen * 19.9.1777 Sakkola Jaama † 19.1.1850 Sakkola Metsäpirtti. Taulu 11.⁶ ∞ 26.12.1795 **Yrjö Tuokko** * 1775 *do* † 19.1.1806 *do.* ∞ 23.9.1806 **Simo Susi** * 1783 *do* † 25.7.1807 *do.* ∞ 26.7.1808 **Matti Sutelainen** * 21.5.1788 *do* † 26.3.1857 *do.*

Riitta Tuokko * 11.12.1796 *do.*

Anna Tuokko * 17.2.1798 *do.*

¹RK 1810/62-19/66&63-30/109-44/119-55/136-75/179-synt-vih-Eevakirja(693)

²RK 1844/119-54/168&184

³RK 1844/119-55/136&23-64/19-75/21-LK 1875/21-vihityt

⁴RK 1844/119-55/136&153-64/162&176-75/178-80(II)/15-90/381-Eevakirja(193)

⁵RK 1855/136-64/173-75/179-80(II)/42-90/379&8-LK 1855/286-vih-kuol

⁶RK 1783-RK 1817/99-31/84-44/87 (s. 18.6.1790,k. 9.2.1850)-synt-vih-kuol (60 v)

Aune Tuokko * 21.11.1802 *do.*
Aapro Tuokko * 6.7.1805 *do.*
Anna Susi * 13.6.1807 *do.*
Mikko Sutelainen * 25.9.1809 Sakkola Metsäpirtti
 kk † 9.2.1878 *do.* Taulu 115.
Varpu Sutelainen * 13.3.1813 Sakkola Metsäpirtti
 † 15.9.1854 *do.* Taulu 116.
Aune Sutelainen * 13.3.1813 *do* † 21.5.1813 *do.*
Juho Sutelainen * 7.6.1816 *do.*

Taulu 115

Mikko Sutelainen * 25.9.1809 Sakkola Metsäpirtti
 kk † 9.2.1878 *do.* Taulu 114. Talonpoika.¹ ∞
 1800-luku **Aune Eeva** * 4.3.1816 Sakkola Kosela
 † 4.2.1844 Sakkola Metsäpirtti. ∞ 4.8.1844 **Maria**
Kuoppa * 5.4.1818 Sakkola Metsäpirtti kk † 2.6.1902
do.

Liisa * 15.1.1839 Sakkola Metsäpirtti † 30.5.1840
do.
Matti * 16.10.1840 Sakkola Metsäpirtti kk.
Pauli * 26.10.1842 Sakkola Metsäpirtti † 10.5.1843
do.
Aune * 31.1.1844 *do* † 3.6.1844 *do.*
Varpu * 8.2.1845 *do.*
Antti * 13.5.1847 Sakkola Metsäpirtti kk †
 5.11.1898 *do.*
Katarina * 25.11.1849 *do.*
Johan * 30.3.1852 Sakkola Metsäpirtti † 12.9.1862
do.
Aune * 19.1.1857 *do* † 6.11.1933 Metsäpirtti kk.
Maria * 23.8.186x Sakkola Metsäpirtti.

Taulu 116

Varpu Sutelainen * 13.3.1813 Sakkola Metsäpirtti †
 15.9.1854 *do.* barnsbörd. Taulu 114.² ∞ 26.12.1839
Tahvo Susi * 11.6.1819 *do* † 2.3.1888 *do.*
Saara * 14.1.1841 Sakkola Metsäpirtti kk.
Matti * 25.7.1843 *do.*
Agnetha * 22.12.1845 *do.*
Simo * 16.7.1848 Sakkola Metsäpirtti † 12.6.1905
 Metsäpirtti kk.
Liisa * 5.1.1851 Sakkola Metsäpirtti † 13.1.1904
 Metsäpirtti Metsäpirtti 3.

Simo Ahtiainen

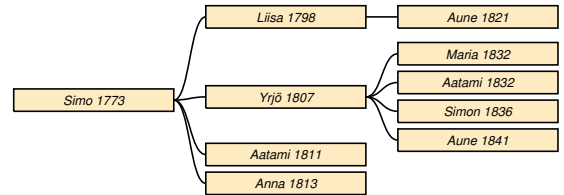

Taulu 117

Simo Ahtiainen * 1773 Sakkola Jaama † 1813 Sak-
 kola Jaama? Taulu 11.³ ∞ 27.12.1797 **Maria Urpa-**
nen * 1770 Sakkola Saaroinen † 12.5.1831 Sakkola
 Viisjoki.

Liisa * 20.11.1798 Sakkola Jaama † 6.2.1873 Sak-
 kola Viisjoki. Taulu 118.
Yrjö * 22.7.1807 Sakkola Jaama † 25.3.1869 Sak-
 kola Viisjoki. Taulu 119.
Aatami * 14.3.1811 Sakkola Jaama † 14.3.1811 *do.*
Anna * 18.6.1813 *do* † 1.4.1815 *do.*

Taulu 118

Liisa Ahtiainen * 20.11.1798 Sakkola Jaama †
 6.2.1873 Sakkola Viisjoki. Taulu 117.⁴
Aune Ahtiainen * 24.12.1821 Sakkola Viisjoki?

Taulu 119

Yrjö Ahtiainen * 22.7.1807 Sakkola Jaama †
 25.3.1869 Sakkola Viisjoki. Taulu 117. Itsellinen.⁵ ∞
 8.11.1829 **Varpu Vulli** * 11.4.1805 Sakkola Petäjäarvi
 † 28.7.1856 Sakkola Viisjoki.
Maria * 25.11.1832 *do* † 28.11.1854 *do.*
Aatami * 25.11.1832 *do* † 26.10.1915 Metsäpirtti
 Saaroinen.
Simon * 24.11.1836 Sakkola Viisjoki.
Aune * 4.11.1841 *do.*

¹RK 1844/87-55/104-75/119-synt-Eevakirja/511

²RK 1831/84&81 (s. 14.7.1812)-synt-vih (Tahvo Simonp Susi)-
 kuol (46 v)

³RK 1783-97/34-1810/55-vih (nimi Heikki (siis virheellisesti))
 (Ei synt ja kuol)

⁴RK 1810/55-19/59-31/146-44/172-64/250-synt

⁵RK 1810/55-19/59-31/146-44/172-55/193-synt-vih

Valpuri Ahtiainen

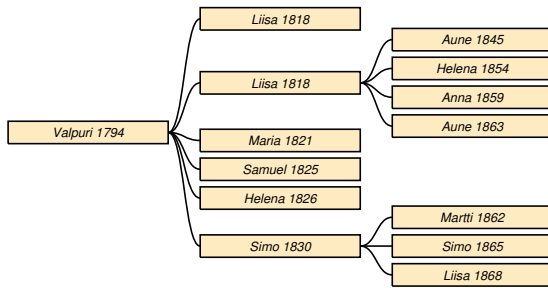

Taulu 120

Valpuri Ahtiainen * 6.1.1794 Sakkola Jaama † 3.2.1848 Sakkola Hatakka. Taulu 11.¹ ∞ 26.12.1817 **Martti Hatakka** * 20.9.1791 Sakkola Korhola † 24.1.1855 Sakkola Hatakka.

Liisa * 3.12.1818 Sakkola Korhola.

Liisa * 3.12.1818 *do* † 13.5.1868 Sakkola Viisjoki. Taulu 121.

Maria * 12.11.1821 Sakkola Korhola.

Samuel * 20.1.1825 *do*.

Helena * 13.9.1826 *do*.

Simo * 20.3.1830 *do* † 11.1.1869 Sakkola Joentaka. Taulu 122.

Taulu 121

Liisa Hatakka * 3.12.1818 Sakkola Korhola † 13.5.1868 Sakkola Viisjoki. Taulu 120. Torpparin vmo.² ∞ 22.8.1841 **Tuomas Eeva** * 9.5.1814 Sakkola Saaroinen † 3.5.1856 Sakkola Viisjoki. ∞ 1850-luku **Jooseppi Loponen** * 6.10.1827 Sakkola Saaroinen † 10.10.1896 Sakkola Vanhajaama. Taulu 214.

Aune Eeva * 19.2.1845 Sakkola Viisjoki † 24.4.1848 *do*.

Helena Eeva * 10.6.1854 *do* † 1900-luku Rautu?

Anna Loponen * 8.7.1859 Sakkola Viisjoki † 24.9.1936 Metsäpirtti Vanhajaama.

Aune Loponen * 3.5.1863 Sakkola Vanhajaama † 3.12.1910 Metsäpirtti Vanhajaama.

Taulu 122

Simo Hatakka * 20.3.1830 Sakkola Korhola † 11.1.1869 Sakkola Joentaka. nerffeber. Taulu 120. Mäg.³ ∞ 1854 **Anni Paakeli** * 26.3.1832 *do* † 21.3.1911 *do*.

Martti * 17.1.1862 *do*.

¹RK 1810/55&98-19/95-31/14-synt

²RK 1831/14&147 (s. 16.3.1819)-54/193-64/253-synt

³RK 1844/15&17&26-synt (äiti 19 v!)-kuol (38 v)

Simo * 22.1.1865 Sakkola Haapsaari? † 25.9.1894 Sakkola Haapsaari.

Liisa * 25.5.1868 Sakkola Joentaka † 10.2.1917 Metsäpirtti Lapanainen.

Paavo Ahtiainen

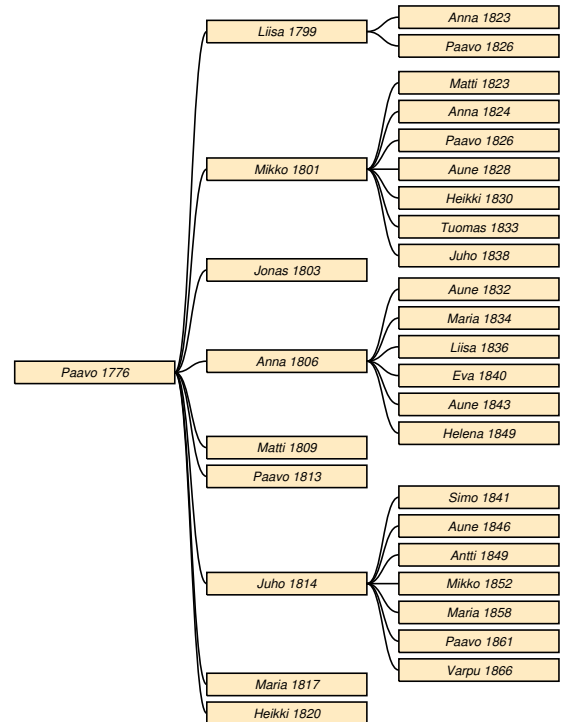

Taulu 123

Paavo Ahtiainen * 11.4.1776 Sakkola Jaama † 30.10.1846 Sakkola Viisjoki. Taulu 13. Talonpoika.⁴ ∞ 1700-luku **Aune Porali** * 1780 Vuolle? † 12.8.1827 Sakkola Jaama. ∞ 5.2.1834 **Maria Puukka** * 8.1.1810 Sakkola Vilakkala? † 17.9.1849 Sakkola Viisjoki.

Liisa * 3.3.1799 Sakkola Jaama † 23.1.1828 Sakkola Saarois. Taulu 124.

Mikko * 6.3.1801 Sakkola Jaama † 6.8.1853 Sakkola Viisjoki. Taulu 125.

Jonas * 22.12.1803 Sakkola Jaama † 29.5.1813 *do*.

Anna * 4.5.1806 *do* † 23.3.1867 Sakkola Volossula. Taulu 126.

Matti * 7.12.1809 Sakkola Jaama † 8.8.1813 *do*.

Paavo * 5.2.1813 *do* † 27.5.1813 *do*.

Juho * 25.6.1814 *do* † 2.11.1891 Sakkola Saaroinen. Taulu 127.

⁴RK 1819/58-31/145-44/168-vih

Maria * 25.1.1817 Sakkola Jaama † 23.4.1859 Sakkola Kosela.

Heikki * 4.1.1820 Sakkola Jaama † 4.2.1821 *do.*

Taulu 124

Liisa Ahtiainen * 3.3.1799 Sakkola Jaama † 23.1.1828 Sakkola Saarois. Taulu 123.¹ ∞ 26.12.1821 **Tuomas Hyytiä** * 1.9.1798 *do* † 28.11.1868 *do.*

Anna * 6.6.1823 Sakkola Saaroinen † 4.1.1877 Sakkola Viisjoki.

Paavo * 15.9.1826 Sakkola Saaroinen † 9.9.1898 *do.*

Taulu 125

Mikko Ahtiainen * 6.3.1801 Sakkola Jaama † 6.8.1853 Sakkola Viisjoki. Taulu 123. LB son.² ∞ 26.12.1821 **Marketta Kuparinen** * 3.5.1802 Rautu Sunikkala † 4.12.1868 Sakkola Viisjoki.

Matti * 11.2.1823 *do* † 25.8.1881 Sakkola Saaroinen.

Anna * 11.1.1824 Sakkola Viisjoki † 26.12.1893 Sakkola Kosela.

Paavo * 4.7.1826 Sakkola Viisjoki † 12.1.1880 *do.*

Aune * 27.11.1828 *do* † 26.2.1900 Sakkola Saaroinen.

Heikki * 16.9.1830 Sakkola Viisjoki † 18.9.1884 Sakkola Saaroinen.

Tuomas * 30.11.1833 Sakkola Viisjoki † 20.2.1903 Metsäpirtti Viisjoki.

Juho * 1.2.1838 Sakkola Viisjoki † 13.2.1914 Metsäpirtti Saaroinen.

Taulu 126

Anna Ahtiainen * 4.5.1806 Sakkola Jaama † 23.3.1867 Sakkola Volossula. Taulu 123.³ ∞ 28.12.1828 **Elias Makkara** * 2.6.1805 *do* † 11.1.1874 *do.*

Aune * 31.8.1832 *do.*

Maria * 9.9.1834 *do.*

Liisa * 17.11.1836 *do.*

Eva * 3.3.1840 *do.*

Aune * 27.6.1843 *do.*

Helena * 23.2.1849 *do.*

Taulu 127

Juho Ahtiainen * 25.6.1814 Sakkola Jaama †

¹RK 1819/58&66- tarkista kuolinaika 18500119-vih

²RK 1819/58-31/145-44/168-synt-Kupariset/23

³synt-JormaMultanen

2.11.1891 Sakkola Saaroinen. Taulu 123. Talollinen.⁴ ∞ 26.12.1839 **Eeva Pusa** * 14.3.1822 Rautu Dudenitza † 30.1.1884 Sakkola Viisjoki.

Simo * 12.4.1841 *do* † 3.8.1910 Metsäpirtti Saaroinen.

Aune * 14.9.1846 Sakkola Viisjoki † 15.5.1919 Metsäpirtti Saaroinen.

Antti * 5.8.1849 Sakkola Viisjoki † 3.10.1906 Metsäpirtti Saaroinen.

Mikko * 7.3.1852 Sakkola Viisjoki † 30.1.1854 *do.*

Maria * 17.7.1858 *do* † 1.4.1930.

Paavo * 27.6.1861 *do* † 12.1.1864 *do.*

Varpu * 30.1.1866 *do* † 8.10.1935 Metsäpirtti Korholanjaama.

Aune Ahtiainen

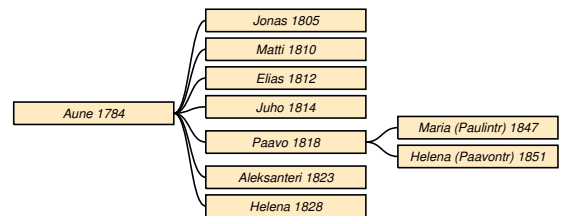

Taulu 128

Aune Ahtiainen * 21.10.1784 Sakkola Jaama † 24.9.1854 Sakkola Kaarnajoki. Taulu 13.⁵ ∞ 26.12.1804 **Juho Pohjalainen** * 21.5.1783 *do* † 3.3.1847 *do.*

Jonas * 24.7.1805 *do.*

Matti * 7.2.1810 *do.*

Elias * 17.3.1812 *do.*

Juho * 1.7.1814 *do.*

Paavo * 5.12.1818 *do* † 7.11.1886 *do.* Taulu 129.

Aleksanteri * 10.7.1823 *do.*

Helena * 25.5.1828 Sakkola Saaroinen.

Taulu 129

Paavo Pohjalainen * 5.12.1818 Sakkola Kaarnajoki † 7.11.1886 *do.* tietym.. Taulu 128. Talonpoika.⁶ ∞ 27.12.1840 **Aune Litmanen** * 28.6.1820 Parikkala Maironjemi † 20.1.1888 Sakkola Kaarnajoki.

Maria * 24.12.1847 *do.*

⁴RK 1831/145-44/168-64/245-80/309-90/368-synt-isojako-vih
⁵RK 1783/Jaama-1810/33-54/99 (s. 19.2.1785)-97/21-vih-synt (Raudun kirjat)

⁶RK 1854/99 (s. 11.10.1818, isä Juho Petterinp)-synt-kuol (68 v 26 pv)

Helena Pohjolainen * 26.1.1851 Sakkola Kaarne-
joki.

Taulu 132

Maria Ahtiainen * 22.9.1821 Sakkola Jaama. Taulu
130.³ ∞ 10.8.1845 **Taavi Porali** * 1800 Vuolle Miik-
kulainen.

Matti * 11.6.1846 *do.*

Aune * 27.9.1849 *do.*

Matti Ahtiainen

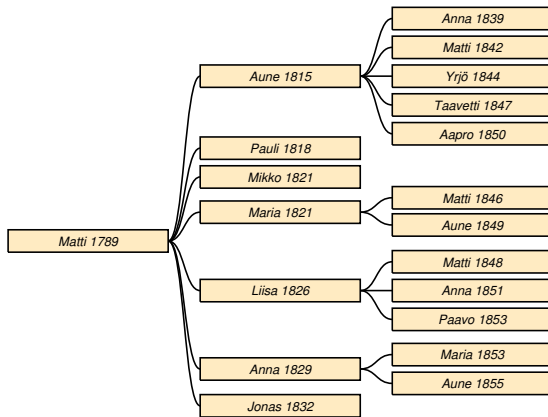

Taulu 130

Matti Ahtiainen * 25.11.1789 Sakkola Jaama †
20.3.1852 Sakkola Viisjoki. ålderdom. Taulu 13. Bon-
de.¹ ∞ 4.2.1812 **Anna Ukkonen** * 1.12.1793 Sakkola
† 10.10.1840 Sakkola Viisjoki.

Aune * 2.6.1815 Sakkola Jaama † 13.2.1862 Sak-
kola Haapasaari. Taulu 131.

Pauli * 1.12.1818 Sakkola Jaama † 1837 Sakkola
Jaama?

Mikko * 22.9.1821 Sakkola Jaama † 1846 Sakkola
Viisjoki.

Maria * 22.9.1821 Sakkola Jaama. Taulu 132.

Liisa * 4.4.1826 *do* † 22.10.1877 Sakkola Kaarne-
joki. Taulu 133.

Anna * 18.2.1829 Sakkola Jaama. Taulu 134.

Jonas * 25.4.1832 Sakkola Viisjoki.

Taulu 131

Aune Ahtiainen * 2.6.1815 Sakkola Jaama †
13.2.1862 Sakkola Haapasaari. Taulu 130.² ∞
26.12.1838 **Tuomas Haapasaari** * 28.8.1814 *do* †
30.4.1869 Sakkola Haapasaari.

Anna * 18.12.1839 *do* † 20.12.1839 *do.*

Matti * 14.1.1842 Sakkola Haapasaari †
24.11.1866 Sakkola Haapasaari.

Yrjö * 27.9.1844 *do* † 1846 *do.*

Taavetti * 22.8.1847 *do* † 23.8.1849 *do.*

Aapro * 2.2.1850 *do* † 4.4.1857 *do.*

Taulu 133

Liisa Ahtiainen * 4.4.1826 Sakkola Jaama †
22.10.1877 Sakkola Kaarnejoki. oangifnen sjukdom.
Taulu 130.⁴ ∞ 12.12.1847 **Yrjö Paukku** * 1800 Sak-
kola Karnejoki.

Matti * 29.11.1848 Sakkola Kaarnejoki.

Anna * 11.4.1851 *do.*

Paavo * 22.9.1853 *do.*

Taulu 134

Anna Ahtiainen * 18.2.1829 Sakkola Jaama. Taulu
130.⁵ ∞ 22.2.1852 **Heikki Nykänen** * 23.10.1829
Sakkola Neusaari?

Maria * 11.7.1853 Sakkola Neusaari.

Aune * 10.6.1855 Sakkola Kosela.

¹RK 1819/58-31/145-44/169 (inh)-kuol (63 v)

²RK 1831/145&6-44/7-55/7-synt-vih-Haapasaarten su-
ku/AKoivusalo

³RK 1831/145 (s. 22.10.1821)-44/169 (Vuolle 1845)-synt-vih
(10.8.1845 Wuohles)

⁴RK 1844/169 (s. 7.6.1825, Karnajoelle 1847)-synt-vih-kuol
(52 v, torpp.hu)

⁵RK 1844/169&101(1852)-synt-vih (22.2.1852 Neusaari Drg.
ung. Henrik Nykänen)

Antti Ahtiainen

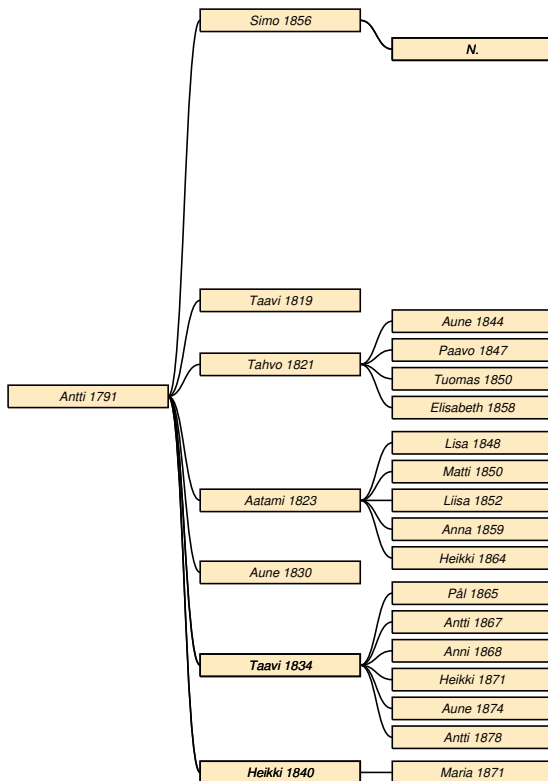

Taulu 135

Antti Ahtiainen * 20.11.1791 Sakkola Jama † 12.4.1865 Sakkola Viisjoki. Taulu 13. Bonde.¹ ∞ 26.12.1818 **Aune Hyytiä** * 5.12.1799 Sakkola Saarois † 21.12.1825 Sakkola Jaama. ∞ 26.12.1826 **Hanna Paukku** * 26.11.1802 Sakkola Korhola † 3.5.1871 Sakkola Viisjoki.

Simo * 27.10.1856 *do.* Taulu 136.

Taavi * 7.11.1819 Sakkola Jaama † 3.12.1820 Sakkola Vanhajaama.

Tahvo * 27.11.1821 Sakkola Vanhajaama? † 9.3.1894 Sakkola Viisjoki. Taulu 137.

Aatami * 14.1.1823 Sakkola Jaama † 15.6.1900 Sakkola Viisjoki. Taulu 138.

Aune * 3.10.1830 *do* † 23.1.1834 *do.*

Taavi * 1.5.1834 *do* † 10.10.1918 Metsäpirtti Viisjoki. Taulu 139.

Heikki * 13.2.1840 Sakkola Viisjoki † 17.12.1915 Metsäpirtti Viisjoki. Taulu 140.

Taulu 136

Simo Ahtiainen * 27.10.1856 Sakkola Viisjoki. Taulu

¹RK 1797/34-1810/54-19/58-30/145-44/169-64/246-vih

135.²

N. N.

N. N.

Taavi * 1.5.1834 *do* † 10.10.1918 Metsäpirtti Viisjoki. Taulu 139.

Heikki * 13.2.1840 Sakkola Viisjoki † 17.12.1915 Metsäpirtti Viisjoki. Taulu 140.

Taulu 137

Tahvo Ahtiainen * 27.11.1821 Sakkola Vanhajaama? † 9.3.1894 Sakkola Viisjoki. Taulu 135. Talonpoika.³

∞ 26.12.1843 **Anna Hyytiä** * 6.6.1823 Sakkola Saaroinen † 4.1.1877 Sakkola Viisjoki. ∞ 22.7.1877 **Anna Haajanen** * 4.12.1821 Sakkola Kaarnajoki?

Aune * 11.10.1844 Sakkola Vanhajaama † 23.8.1917 Metsäpirtti Korholanjaama.

Paavo * 1.7.1847 Sakkola Viisjoki † 8.6.1908 Metsäpirtti Viisjoki.

Tuomas * 8.2.1850 Sakkola Viisjoki † 10.7.1862 *do.*

Elisabeth * 13.3.1858 *do* † 12.5.1858 *do.*

Taulu 138

Aatami Ahtiainen * 14.1.1823 Sakkola Jaama † 15.6.1900 Sakkola Viisjoki. vanhuus. Taulu 135. Tölliläinen.⁴ ∞ 24.12.1847 **Helena Hyytiä** * 8.1.1826 Sakkola Saaroinen † 15.11.1881 Sakkola Viisjoki. Taulu 83.

Lisa * 21.12.1848 *do* † 7.6.1849 *do.*

Matti * 29.6.1850 *do* † 1850-luku *do.*

Liisa * 8.7.1852 *do* † 11.2.1920 Metsäpirtti Saaroinen?

Anna * 3.8.1859 Sakkola Viisjoki † Venäjä?

Heikki * 31.5.1864 Sakkola Viisjoki.

Taulu 139

Taavi Ahtiainen * 1.5.1834 Sakkola Viisjoki † 10.10.1918 Metsäpirtti Viisjoki. Taulu 135. Talonpoika (LB).⁵ ∞ 21.6.1863 **Anna Katriina Kes-seli** * 22.1.1843 Sakkola Koukunniemi † 2.2.1916 Metsäpirtti Viisjoki.

Pål * 27.3.1865 Sakkola Viisjoki.

Antti * 9.8.1867 *do* † 1867 *do.*

Anni * 14.12.1868 *do* † 1963 Lokalahti.

Heikki * 12.3.1871 Sakkola Viisjoki † 4.5.1939 Metsäpirtti Viisjoki.

²synt (Heikki Simonen Ahtiainen ja Katrina Susi (31 v)

³RK 1830/145-44/169-64/246-75/248-80/311-90/486

⁴RK 1830/145-44/169-75/253-80(II)/2 kts LISÄ -90/503-kuol (77 v 5 kk)

⁵RK 1844/169-75/248-80/312-90/487-vih

Aune * 25.7.1874 Sakkola Viisjoki.
Antti * 8.10.1878 *do* † 16.9.1928 Metsäpirtti.

Taulu 140

Heikki Ahtiainen * 13.2.1840 Sakkola Viisjoki † 17.12.1915 Metsäpirtti Viisjoki. Taulu 135. Talonpoika (LB).¹ ∞ 26.12.1869 **Liisa Peltonen** * 2.4.1844 Sakkola Vanhajaama † 23.10.1905 Metsäpirtti Viisjoki.
Maria * 16.6.1871 Sakkola Viisjoki † 10.2.1931 Vuoksela.

Varpu Ahtiainen * 1854 *do* † 30.8.1866 *do*.

Taulu 143

Aleksanteri Ahtiainen * 8.2.1830 Sakkola Jaama † 3.12.1869 Sakkola Viisjoki. Taulu 142. Itsellinen.⁴
 ∞ 20.10.1857 **Eeva Puikkonen** * 4.9.1826 *do* † 17.5.1868 *do*.

Heikki * 27.2.1859 *do*.
Juho * 18.3.1862 *do* † 7.11.1863 *do*.
Helena * 11.1.1864 *do* † 29.1.1865 *do*.
Maria * 4.10.1865 *do*.

Maria Ahtiainen

Taulu 141

Maria Ahtiainen * 20.1.1796 Sakkola Jaama † 1.6.1842 Rautu Kuninkaanselkä. keuhkotauti. Taulu 13.² ∞ 16.1.1815 **Matti Honkanen** * 28.11.1782 *do* † 24.1.1857 *do*.

Saara Ahtiainen

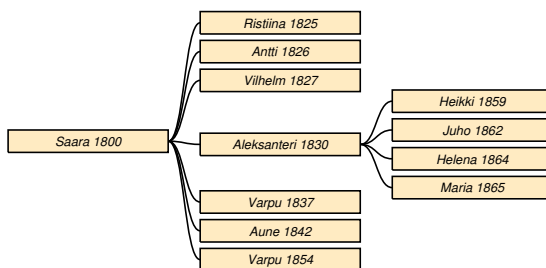

Taulu 142

Saara Ahtiainen * 24.5.1800 Sakkola Jaama † 24.5.1859 Sakkola Viisjoki. Taulu 13.³

Ristiina Ahtiainen * 23.8.1825 Sakkola Jaama † 29.9.1825 *do*.

Antti Ahtiainen * 1826 *do* † 26.5.1827 *do*.

Vilhelm Ahtiainen * 1.4.1827 *do* † 25.5.1829 *do*.

Aleksanteri Ahtiainen * 8.2.1830 *do* † 3.12.1869 Sakkola Viisjoki. Taulu 143.

Varpu Ahtiainen * 23.7.1837 Sakkola Vanhajaama † 30.8.1866 Sakkola Viisjoki.

Aune Ahtiainen * 31.3.1842 *do* † 10.10.1846 *do*.

¹RK 1864/246-75/248-80/312-90/488-vih

²RK 1797/34-1810/54-synt (isä B Thoma Ahtiainen)-Ahtiaiset

³RK 1810/54-19/58-31/145-44/169-55/190-kuol (24.3.1855 Saara Johans Aht. 55 v)

⁴RK 1844/169-55/190&195-synt (oä, Far oangifven.)-65/252 (nästan blind)

Eeva Ahtiainen

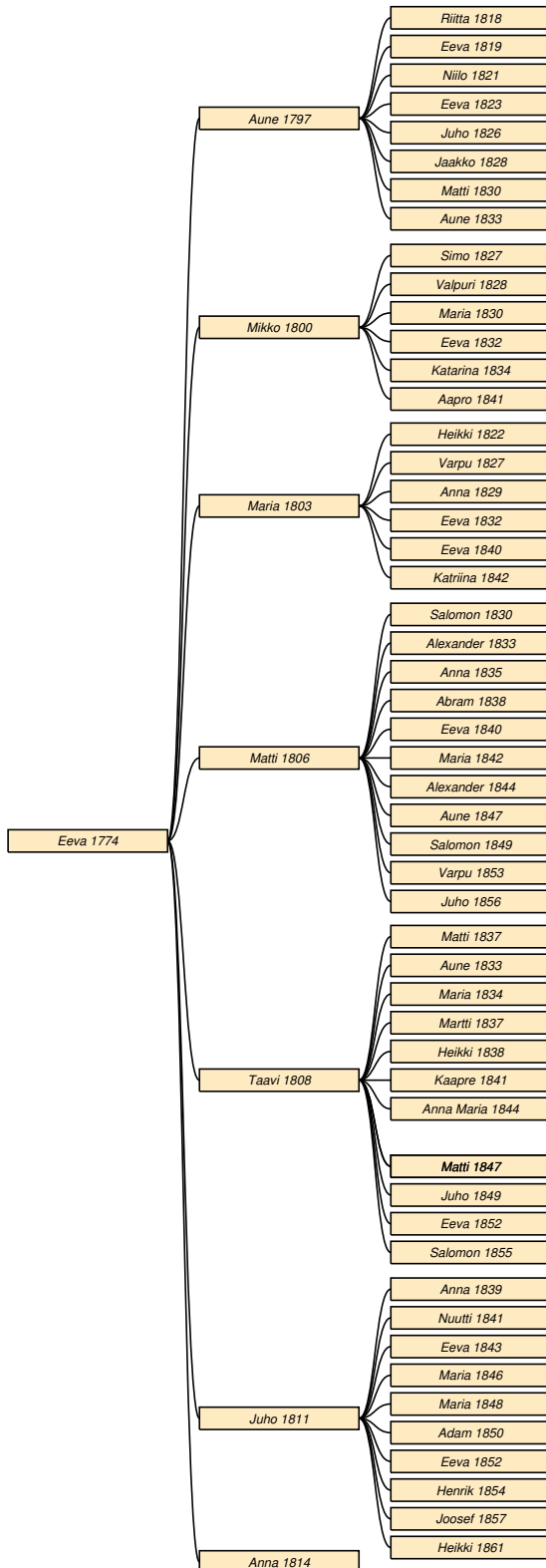

Taulu 144

Eeva Ahtiainen * 10.11.1774 Sakkola Jaama † 11.2.1861 *do.* Taulu 14.¹ ∞ 26.12.1795 **Nuutti Peltonen** * 1764 *do* † 24.1.1842 *do.*

Aune * 20.1.1797 *do* † 14.3.1833 Rautu Huhti. Taulu 145.

Mikko * 5.3.1800 Sakkola Jaama † 28.6.1859 *do.* Taulu 146.

Maria * 25.1.1803 *do* † 9.6.1872 Sakkola Viisjoki. Taulu 147.

Matti * 13.3.1806 Sakkola Jaama † 22.2.1859 *do.* Taulu 148.

Taavi * 14.9.1808 *do* † 28.11.1877 Sakkola Vanha-jaama. Taulu 149.

Juho * 6.4.1811 Sakkola Jaama † 11.11.1890 Sakkola Saaroinen. Taulu 150.

Anna * 13.11.1814 Sakkola Jaama † 17.3.1816 *do.*

Taulu 145

Aune Peltonen * 20.1.1797 Sakkola Jaama † 14.3.1833 Rautu Huhti. Taulu 144.² ∞ 29.12.1816

Matti Sappinen * 14.4.1798 *do* † 25.4.1857 *do.*

Riitta * 20.1.1818 *do* † 2.6.1818 *do.*

Eeva * 5.9.1819 *do* † 17.6.1820 *do.*

Niilo * 8.4.1821 *do* † 30.3.1892 *do.*

Eeva * 7.10.1823 *do* † 4.10.1894 Rautu Kärnsälä.

Juho * 10.1.1826 Rautu Huhti † 12.12.1900 Rautu Mäkrä.

Jaakko * 6.3.1828 Rautu Huhti † 3.1.1905 *do.*

Matti * 7.8.1830 *do* † 24.7.1833 *do.*

Aune * 1.3.1833 *do* † 15.3.1833 *do.*

Taulu 146

Mikko Peltonen * 5.3.1800 Sakkola Jaama † 28.6.1859 *do.* Taulu 144.³ ∞ 26.12.1820 **Maria Meskanen** * 12.6.1796 Sakkola Vilakkala † 24.7.1821 Sakkola Jaama. ∞ 26.12.1825 **Aune Eeva** * 10.12.1799 Sakkola Kosela † 1.12.1868 Sakkola Jaama.

Simo * 3.4.1827 *do* † 27.12.1900 Sakkola Korhola-jaama.

Valpuri * 26.11.1828 Sakkola Jaama † 24.1.1866 Rautu Kärnsälä.

Maria * 31.3.1830 Sakkola Jaama † 1.12.1830 *do.*

Eeva * 1.2.1832 *do* † 4.4.1868 Sakkola Koukunnie-mi.

Katarina * 21.5.1834 Sakkola Jaama † 22.6.1878 *do.*

¹RK 1797/35-1817/57-31/139-44/158-55/177-vih (ei synt:ssä)

²RK 1817/57 (vih Rautuun)-synt-kuol (36 v)

³RK 1819/61-31/139-44/158-55/177-synt-vih

Aapro * 16.10.1841 *do* † 11.6.1918 Metsäpirtti Saaroinen.

Taulu 147

Maria Peltonen * 25.1.1803 Sakkola Jaama † 9.6.1872 Sakkola Viisjoki. Taulu 144.¹ ∞ 26.12.1822 **Simo Ahtiainen** * 27.11.1794 Sakkola Jaama † 16.8.1835 Sakkola Viisjoki. Taulu 227. ∞ 3.11.1839 **Yrjö Haapsaari** * 12.5.1806 Sakkola Petäjärvi † 24.3.1860 Sakkola Viisjoki.

Heikki Ahtiainen * 5.10.1822 *do* † 26.3.1863 *do*. Taulu 228.

Varpu Ahtiainen * 24.2.1827 Sakkola Jaama.

Anna Ahtiainen * 25.8.1829 *do* † 30.3.1908 Metsäpirtti Hatakkala. Taulu 229.

Eeva Ahtiainen * 18.4.1832 Sakkola Viisjoki.

Eeva Haapsaari * 6.11.1840 *do* † 15.12.1893 *do*.

Katriina Haapsaari * 29.10.1842 *do* † 1916 *do*.

Taulu 148

Matti Peltonen * 13.3.1806 Sakkola Jaama † 22.2.1859 *do*. Taulu 144.² ∞ 28.12.1828 **Katri Kiuru** * 5.2.1812 Rautu Korlee † 20.12.1881 Sakkola Jaama.

Salomon * 29.11.1830 *do* † 7.11.1835 Sakkola Vanhajaama.

Alexander * 25.1.1833 Sakkola Jaama † 26.3.1835 Sakkola Vanhajaama.

Anna * 9.4.1835 Sakkola Jaama † 15.12.1836 Sakkola Vanhajaama.

Abram * 2.1.1838 Sakkola Jaama † 24.4.1860 *do*.

Eeva * 16.4.1840 *do* † 24.7.1911 Metsäpirtti kk 3.

Maria * 23.9.1842 Sakkola Jaama † 26.9.1915 Metsäpirtti Saaroinen.

Alexander * 3.11.1844 Sakkola Jaama.

Aune * 9.4.1847 *do* † 20.9.1920 Metsäpirtti Saaroinen.

Salomon * 1.9.1849 Sakkola Jaama † 6.6.1862 Sakkola Vanhajaama.

Varpu * 7.11.1853 *do* † 30.6.1921 Metsäpirtti Saaroinen.

Juho * 13.3.1856 Sakkola Jaama.

Taulu 149

Taavi Peltonen * 14.9.1808 Sakkola Jaama † 28.11.1877 Sakkola Vanhajaama. Taulu 144. Talonpoika.³ ∞ 26.12.1830 **Liisa Hatakka** * 16.1.1813

Sakkola Korhola † 20.1.1883 Sakkola Jaama.

Matti * 16.4.1837 Sakkola Vanhajaama.

Aune * 21.1.1833 *do* † 13.3.1833 *do*.

Maria * 21.3.1834 *do* † 8.5.1836 *do*.

Martti * 16.4.1837 *do* † 12.5.1837 *do*.

Heikki * 15.8.1838 Sakkola Jaama † 2.10.1875 Sakkola Vanhajaama.

Kaapre * 30.1.1841 Sakkola Jaama † 26.2.1888 *do*.

Anna Maria * 6.1.1844 *do* † 2.12.1912 Metsäpirtti Saaroinen.

Matti * 23.3.1847 Sakkola Jaama † 22.5.1880 Sakkola Vanhajaama.

Matti * 23.3.1847 Sakkola Jaama † 22.5.1880 Sakkola Vanhajaama.

Juho * 22.11.1849 Sakkola Jaama † 25.3.1879 Sakkola Vanhajaama.

Eeva * 20.9.1852 Sakkola Jaama † 15.6.1888 Sakkola Hatakkala.

Salomon * 21.1.1855 Sakkola Jaama † 10.12.1918 Metsäpirtti Vanhajaama.

Taulu 150

Juho Peltonen * 6.4.1811 Sakkola Jaama † 11.11.1890 Sakkola Saaroinen. Taulu 144. Talollinen.⁴ ∞ 26.12.1837 **Aune Peltonen** * 29.5.1816 Sakkola Saarois † 31.10.1879 Sakkola Vanhajaama.

Anna * 10.2.1839 *do* † 17.3.1887 *do*.

Nuutti * 10.1.1841 Sakkola Jaama † 27.9.1895 Sakkola Martinkorhola.

Eeva * 3.8.1843 Sakkola Vanhajaama.

Maria * 29.1.1846 *do* † 16.5.1848 *do*.

Maria * 6.8.1848 Sakkola Jaama † 11.6.1920 Metsäpirtti Hatakkala.

Adam * 13.9.1850 Sakkola Vanhajaama † 30.4.1857 *do*.

Eeva * 26.12.1852 *do*.

Henrik * 3.10.1854 *do* † 12.5.1857 *do*.

Joosef * 15.5.1857 Sakkola Jaama † 9.2.1894 Sakkola Saaroinen.

Heikki * 8.1.1861 *do* † 16.3.1922 Metsäpirtti Saaroinen.

¹RK 1810/56-19/60-31/139-64/243-vih (perunkirjoitus 15.10.1838)

²RK 1817/57-31/139-55/178-synt-vih

³RK 1810/57-31/139-64/226-vih-kuol (69 v)

⁴RK 1831/139-55/178-80/290-90/364

Martti Ahtiainen

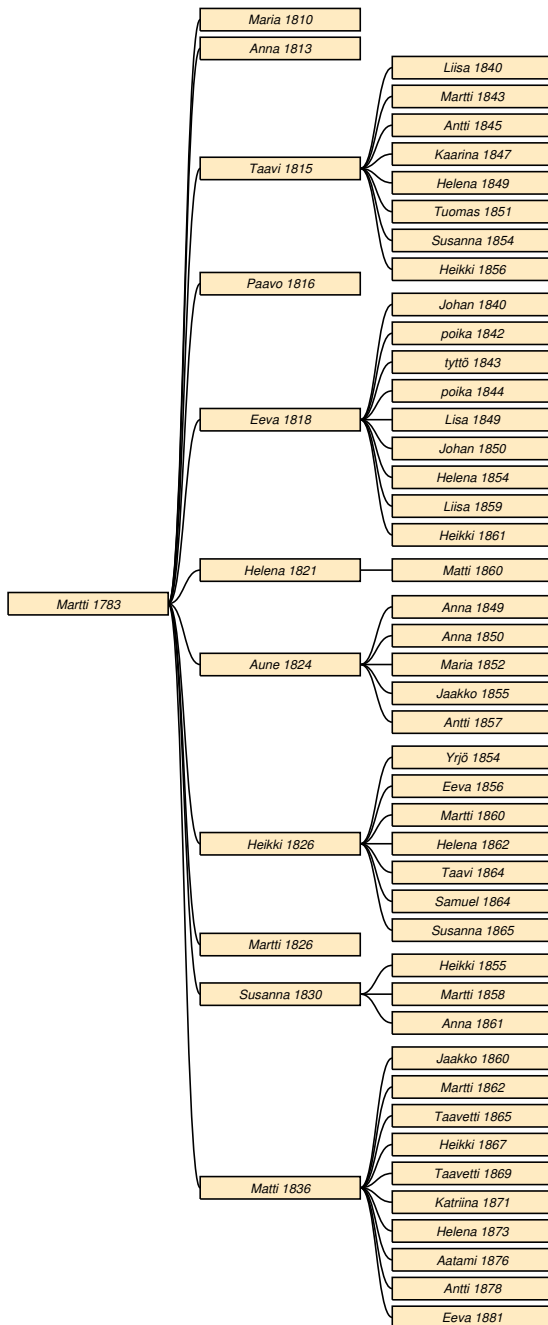

Taulu 151

Martti Ahtiainen * 1.8.1783 Sakkola Jama † 10.11.1857 Sakkola Laatokka. hukkuu Laatokkaan. Taulu 14. Talonpoika (Bn).¹ ∞ 27.12.1808 **Riitta**

¹RK 1797/34-1810/54-19/58-31/147-44/170-vih-PenttiAhtiainen

Urpanen * 25.5.1788 Sakkola Saaronen † 29.1.1839 Sakkola Viisjoki.

Maria * 27.6.1810 Sakkola Jaama † 1.2.1841 Sakkola Saaronen. Taulu 152.

Anna * 27.1.1813 Sakkola Jaama † 20.7.1814 *do*.

Taavi * 9.8.1815 *do* † 5.3.1859 Sakkola Laatokka. Taulu 153.

Paavo * 11.11.1816 Sakkola Jaama.

Eeva * 4.9.1818 *do* † 3.5.1865 Sakkola Terenttilä. Taulu 154.

Helena * 30.6.1821 Sakkola Jaama † 19.4.1896 Sakkola Viisjoki. Taulu 155.

Aune * 8.10.1824 Sakkola Jaama † 13.12.1879 Sakkola Saaronen. Taulu 156.

Heikki * 8.6.1826 Sakkola Jaama † 15.4.1908 Metsäpirtti Saaronen. Taulu 157.

Martti * 11.6.1826 Sakkola Jaama.

Susanna * 15.7.1830 *do* † 17.5.1868 Sakkola Arunkuntanhua. Taulu 158.

Matti * 15.2.1836 Sakkola Viisjoki † 26.12.1917 Metsäpirtti Korholanjaama. Taulu 159.

Taulu 152

Maria Ahtiainen * 27.6.1810 Sakkola Jaama † 1.2.1841 Sakkola Saaronen. korkea kuume. Taulu 151.² ∞ 26.12.1834 **Tuomas Eeva** * 9.5.1814 *do* † 3.5.1856 Sakkola Viisjoki.

Taulu 153

Taavi Ahtiainen * 9.8.1815 Sakkola Jaama † 5.3.1859 Sakkola Laatokka. hukkuu. Taulu 151. Talollinen.³ ∞ 13.10.1839 **Aune Paukku** * 24.4.1818 Sakkola Joentaka † 3.8.1858 Sakkola Viisjoki.

Liisa * 5.8.1840 *do* † 2.7.1899 Sakkola Joentaka.

Martti * 5.3.1843 Sakkola Viisjoki † 20.2.1910 Metsäpirtti Korholanjaama.

Antti * 9.2.1845 Sakkola Viisjoki † 24.6.1884 *do*.

Kaarina Ahtianen * 15.7.1847 *do* † 15.4.1848 *do*.

Helena Ahtianen * 24.1.1849 *do* † 2.10.1851 *do*.

Tuomas * 24.4.1851 *do* † 29.3.1901 Sakkola Saaronen.

Susanna Ahtianen * 3.5.1854 Sakkola Viisjoki † 1855 *do*.

Heikki * 5.4.1856 *do* † 21.11.1930 Metsäpirtti Korholanjaama.

Taulu 154

Eeva Ahtiainen * 4.9.1818 Sakkola Jaama † 3.5.1865

²synt-Ahtiaiset

³RK 1844/170-64/248-75/250-synt-PenttiAhtiainen

Sakkola Terenttilä. Taulu 151.¹ ∞ 13.10.1839 **Tuomas Karjalainen** * 25.6.1811 *do* † 27.2.1882 *do*.

Johan * 9.12.1840 *do*.

poika * 4.11.1842 *do*.

tyttö * 29.11.1843 *do*.

poika * 25.12.1844 *do*.

Lisa * 21.2.1849 *do*.

Johan * 27.8.1850 *do*.

Helena * 14.6.1854 *do*.

Liisa * 16.3.1859 *do*.

Heikki * 17.12.1861 *do* † 15.1.1937 Metsäpirtti Terenttilä.

Taulu 155

Helena Ahtiainen * 30.6.1821 Sakkola Jaama † 19.4.1896 Sakkola Viisjoki. Taulu 151.² ∞ 1.10.1848

Yrjö Ruuna * 1.4.1809 Sakkola † 27.8.1880 Sakkola Vanhajaam?

Matti * 17.9.1860 Sakkola?

Taulu 156

Aune Ahtiainen * 8.10.1824 Sakkola Jaama † 13.12.1879 Sakkola Saaroinen. Taulu 151.³ ∞ 26.12.1848 **Martti Repo** * 9.3.1819 *do* † 2.2.1863 *do*. Taulu 50.

Anna * 9.10.1849 *do* † 2.11.1849 *do*.

Anna * 17.11.1850 *do* † *do*.

Maria * 6.7.1852 *do* † 1941 Pieksämäki.

Jaakko * 20.12.1855 Sakkola Saaroinen.

Antti * 27.8.1857 *do* † 23.10.1857 *do*.

Taulu 157

Heikki Ahtiainen * 8.6.1826 Sakkola Jaama † 15.4.1908 Metsäpirtti Saaroinen. Taulu 151. Talonpoika.⁴ ∞ 17.11.1853 **Aune Hatakka** * 11.10.1828 Sakkola Saaroinen † 14.5.1884 Sakkola Viisjoki.

Yrjö * 4.3.1854 *do* † 4.12.1855 *do*.

Eeva * 12.12.1856 *do* † 17.5.1930 Metsäpirtti kk.

Martti * 6.1.1860 Sakkola Viisjoki † 14.7.1862 *do*.

Helena * 16.1.1862 *do* † 19.3.1863 *do*.

Taavi * 17.6.1864 *do* † 17.6.1864 *do*.

Samuel * 17.6.1864 *do*.

Susanna * 2.9.1865 *do* † 21.1.1923 Metsäpirtti Saaroinen.

Taulu 158

Susanna Ahtiainen * 15.7.1830 Sakkola Jaama † 17.5.1868 Sakkola Arkuntanhua. Taulu 151.⁵ ∞ 13.11.1853 **Taavetti Hatakka** * 5.7.1830 *do* † 2.7.1905 Metsäpirtti Arkuntanhua.

Heikki * 11.1.1855 Sakkola Arkuntanhua.

Martti * 18.8.1858 *do* † 13.4.1880 *do*.

Anna * 24.4.1861 *do*.

Taulu 159

Matti Ahtiainen * 15.2.1836 Sakkola Viisjoki † 26.12.1917 Metsäpirtti Korholanjaama. Taulu 151. Veli, talollinen.⁶ ∞ 26.12.1859 **Elisabeth Virkki** * 21.12.1840 † 24.9.1911 Metsäpirtti Korholanjaam.

Jaakko * 14.11.1860 Sakkola Viisjoki † 27.7.1908 Metsäpirtti Korholanjaama.

Martti * 24.11.1862 Sakkola Viisjoki † 14.6.1933 Metsäpirtti Korholanjaama.

Taavetti * 27.2.1865 Sakkola Viisjoki.

Heikki * 28.2.1867 *do*.

Taavetti * 1.7.1869 *do* † 17.6.1941 Rantasalmi.

Katriina * 23.10.1871 Sakkola Viisjoki † 27.9.1913.

Helena * 19.12.1873 *do* † 1900-luku.

Aatami * 26.10.1876 *do* † 1.4.1933 Kivennapa.

Antti * 30.11.1878 Sakkola Viisjoki † 18.9.1964 Jalasjärvi Koskue.

Eeva * 22.7.1881 Sakkola Viisjoki.

Anna Ahtiainen

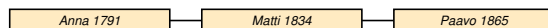

Taulu 160

Anna Ahtiainen * 19.12.1791 Sakkola Jaama † 20.2.1837 Sakkola Kaarnajoki. pistos. Taulu 14.⁷ ∞ 26.12.1810 **Pärtyyli Paukku** * 15.4.1787 Sakkola Volossula.

Matti * 5.12.1834 Sakkola Kaarnajoki † 14.11.1867 Sakkola Saaroinen. Taulu 161.

Taulu 161

Matti Paukku * 5.12.1834 Sakkola Kaarnajoki † 14.11.1867 Sakkola Saaroinen. drunknat. Taulu 160.

¹RK 1831/147&33-64/215-vih

²RK 1844/170-1880(II)/142-90/501 (pso Yrjö Juhonp Ruuna, kuollut)-synt-vih

³RK 1844/170&128 (en löytänyt syntyneistä!)-64/189-75/189

⁴RK 1844/170-64/248-75/250-80/316-90/362-synt

⁵RK 1844/170&1-65/4-synt-vih (Viisjoelta)

⁶RK 1864/248-75/250-80/316-90/86-synt

⁷synt-Ahtiaiset

Itsellinen.¹ ∞ **Judit Lopenen** * 8.10.1835 *do* † 24.6.1908 Metsäpirtti Arkuntanhua. Taulu 217.

Paavo * 13.8.1865.

Yrjö Ahtiainen

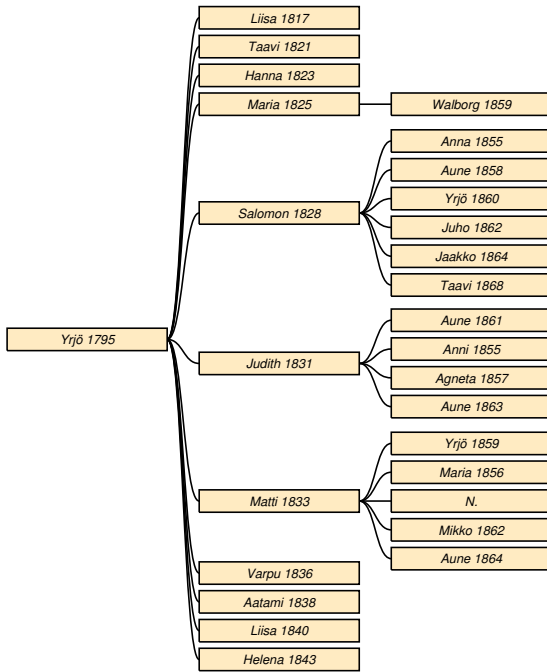

Taulu 162

Yrjö Ahtiainen * 24.1.1795 Sakkola Jama † 15.10.1846 Sakkola Viisjoki. Taulu 14. Talonpoika.² ∞ 26.12.1816 **Aune Peltonen** * 14.6.1795 Sakkola Jama † 18.12.1840 Sakkola Viisjoki. ∞ 26.12.1842 **Anna Ihalainen** * 19.3.1817 Sakkola Haparainen † 24.11.1845 Sakkola Viisjoki.

Liisa * 16.12.1817 Sakkola Jama † 28.2.1827 Sakkola Jaama.

Taavi * 4.3.1821 *do* † 13.10.1849 Sakkola Viisjoki.

Hanna * 14.7.1823 Sakkola Jaama † 26.11.1851 Sakkola Koukunniemi. Taulu 163.

Maria * 17.9.1825 Sakkola Jaama? † 5.8.1862 Sakkola Viisjoki. Taulu 164.

Salomon * 21.5.1828 *do* † 2.3.1888 *do*. Taulu 165.

Judith * 1.1.1831 *do* † 20.7.1904 Metsäpirtti Saaronen. Taulu 166.

Matti * 18.5.1833 Sakkola Viisjoki † 19.12.1864 *do*. Taulu 167.

Varpu * 8.7.1836 *do*.

Aatami * 7.11.1838 *do* † 26.10.1915 Metsäpirtti Saaronen.

Liisa * 12.7.1840 Sakkola Viisjoki † 25.6.1841 *do*.

Helena * 26.11.1843 *do* † 15.1.1846 *do*.

Taulu 163

Hanna Ahtiainen * 14.7.1823 Sakkola Jaama † 26.11.1851 Sakkola Koukunniemi. Taulu 162.³ ∞ 30.1.1848 **Martti Leppänen** * 10.5.1815 Sakkola Riiska † 17.10.1872 Sakkola Koukunniemi.

Taulu 164

Maria Ahtiainen * 17.9.1825 Sakkola Jaama? † 5.8.1862 Sakkola Viisjoki. Taulu 162.⁴ ∞ 1.10.1854

Aapro Torikka * 28.10.1827 Sakkola Joentaka? † 13.6.1906 Metsäpirtti Arkuntanhua.

Walborg * 10.12.1859 Sakkola Viisjoki.

Taulu 165

Salomon Ahtiainen * 21.5.1828 Sakkola Viisjoki † 2.3.1888 *do*. halvaus. Taulu 162. Tölliläinen.⁵ ∞ 16.7.1854 **Liisa Rissanen** * 11.5.1835 Sakkola Saaronen † 22.12.1865 Sakkola Vanhajaama. ∞ 2.9.1866 **Liisa Luostarinen** * 5.3.1839 *do* † 20.4.1869 Toksova. ∞ 29.5.1870 **Maria Lijus** * 15.12.1821 Rautu Korlee.

Anna * 22.12.1855 Sakkola Viisjoki † 6.7.1857 *do*.

Aune * 23.5.1858 *do*.

Yrjö * 22.3.1860 *do* † 26.11.1914 Sakkola Vanhajaama.

Juho * 18.2.1862 Sakkola Viisjoki † 1.4.1944.

Jaakko * 7.2.1864 *do* † 19.8.1935 Metsäpirtti Vanhajaama.

Taavi * 23.7.1868 Sakkola Vanhajaama † 16.3.1869 *do*.

Taulu 166

Judith Ahtiainen * 1.1.1831 Sakkola Viisjoki † 20.7.1904 Metsäpirtti Saaronen. vanhuus. Taulu 162. Bondes dr.⁶ ∞ 16.7.1854 **Yrjö Hyytiä** * 16.4.1829 Sakkola Saaronen † 16.8.1858 *do*. Taulu 75. ∞ 1.4.1861 **Mikko Vaskelainen** * 4.1.1822 Sakkola Lapalainen † 24.12.1901 Sakkola Vanhajaama.

Aune Vaskelainen * 26.5.1861 Sakkola Saaronen † 1954 Mietoinen.

³RK 1844/170&52 (s. 11.06.1823)-synt-vih

⁴RK 1844/170&39-54/194

⁵RK 1844/170-55/191-64/230-75/235-80(II)/1 (Maria Lijus on 3. vmo)-vih-kuol

⁶RK 1844/123&170-55/140&151-64/179-75/183-80/241-90/471-1900/587-LK 55/266

¹RK 1854/101-65/187-synt (ä Anna Ahtiain 42 v)-vih

²RK 1810/54-19/58-31/146-44/170 perukirja 30.3.1841

Anni Hyytiä * 26.1.1855 Sakkola Saaronen †
16.5.1903 Metsäpirtti Saaronen.
Agneta Hyytiä * 29.9.1857 Sakkola Saaronen.
Aune Vaskelainen * 13.6.1863 *do* † 22.8.1954
Mietoinen.

Taulu 167

Matti Ahtiainen * 18.5.1833 Sakkola Viisjoki †
19.12.1864 *do*. Taulu 162. Renki-its-lampuoti.¹ ∞
27.5.1855 **Elisabet Kallonen** * 29.1.1830 Sakkola
Haparainen.

Yrjö * 13.2.1859 Sakkola Riiska † 17.8.1893 Sak-
kola Paloniemi.

Maria * 8.3.1856 Sakkola Riiska.

N. N.

Mikko * 15.11.1862 Sakkola Viisjoki † 16.1.1863
do.

Aune * 17.1.1864 *do*.

Taulu 169

Anna Eeva * 17.5.1788 Sakkola Kosela † 9.1.1854
Sakkola Metsäpirtti. rosen i foten. Taulu 15.³
∞ 26.12.1806 **Pekka Paussu** * 26.5.1780 *do* †
14.6.1847 *do*. Taulu 43.

Paavo * 14.1.1808 Sakkola Metsäpirtti kk.

Juho * 6.10.1809 *do* † 1.2.1846 *do*. Taulu 44.

Lauri * 28.5.1811 Sakkola Metsäpirtti. Taulu 45.

Paavo * 28.7.1813 *do*.

Matti * 12.10.1815 *do* † 7.9.1853 *do*.

Antti * 3.3.1818 *do*.

Saara * 10.12.1819 *do*.

Maria * 2.9.1821 *do*.

Aune * 28.2.1824 *do*.

Antti * 18.3.1826 *do*. Taulu 46.

Pekka * 9.1.1828 *do*.

Paavo * 9.1.1828 *do*.

Maria * 12.2.1831 *do*.

Riitta Ahtiainen

Taulu 168

Riitta Ahtiainen * 18.12.1799 Sakkola Jama †
4.12.1872 Sakkola Viisjoki. Taulu 14. Inh.² ∞
30.9.1832 **Påhl Pausu** * 14.1.1808 † 20.3.1868 *do*.

Anna Eeva

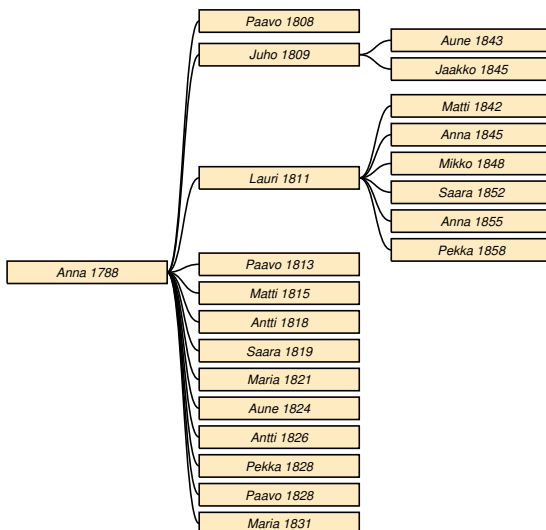

¹RK 1844/170&39-55/191&294(Riiskaan v. 1857)

²RK 1810/54-19/58-30/148-44/172-64/254-syntyneet

³RK 1797/62-1810/95-19/103-31/87-44/92-synt-vih-kuol (74 v)

Joonas Eeva

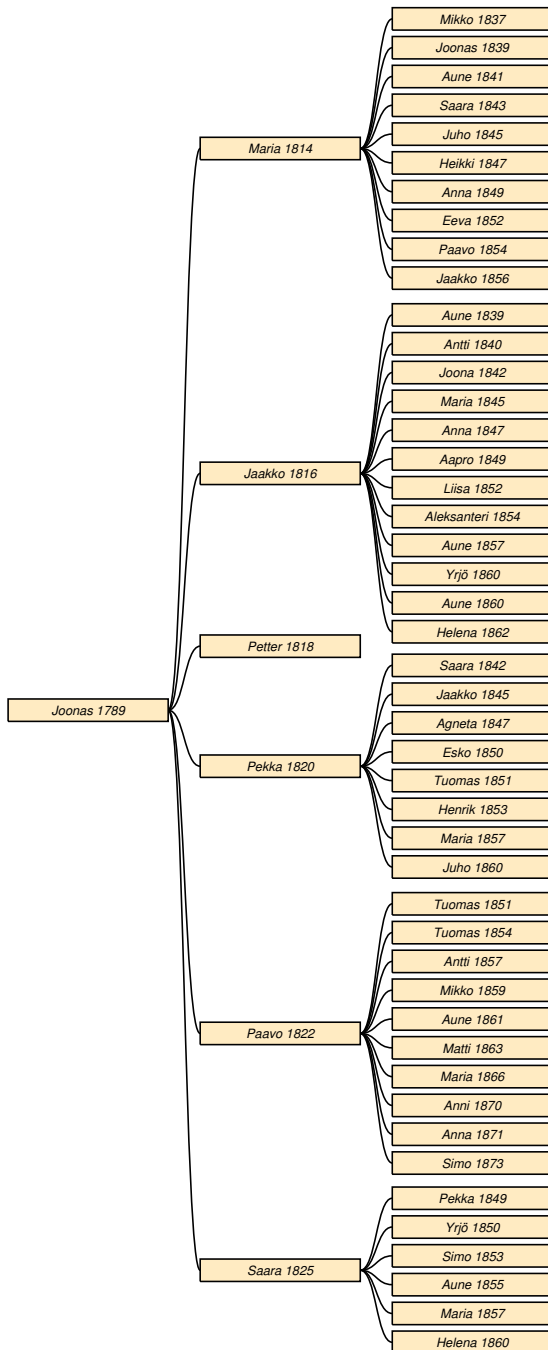

Taulu 170

Joonas Eeva * 27.10.1789 Sakkola Kosela † 20.7.1851 *do.* Taulu 15. Talonpoika.¹ ∞ 1800-luku
Aune Jäppinen * 22.7.1794 Rautu † 3.4.1876 Sakkola Kosela.

¹RK 1797/62-1810/51-31/45-44/47-64/58-LK 1855/77

Maria * 3.7.1814 *do* † 21.2.1888 Sakkola Metsäpirtti kk. Taulu 171.

Jaakko * 5.8.1816 Sakkola Kosela † 19.11.1881 *do.* Taulu 172.

Petter * 15.5.1818 *do.*

Pekka * 11.3.1820 *do* † 13.12.1890 *do.* Taulu 173.

Paavo * 5.1.1822 *do* † 6.4.1876 *do.* Taulu 174.

Saara * 20.2.1825 *do.* Taulu 175.

Taulu 171

Maria Eeva * 3.7.1814 Sakkola Kosela † 21.2.1888 Sakkola Metsäpirtti kk. Taulu 170. Itsellinen.² ∞ 26.12.1836 **Esko Laulajainen** * 16.8.1810 Sakkola Taipale † 8.2.1873 *do.*

Mikko * 22.9.1837 *do* † 10.9.1903 Metsäpirtti Taipale.

Joonas * 6.3.1839 Sakkola Taipale † 25.5.1919 Metsäpirtti Vanhajaama.

Aune * 13.4.1841 Sakkola Taipale † 24.7.1899 Sakkola kk.

Saara * 4.12.1843 Sakkola Taipale † 15.5.1848 Sakkola Taipale.

Juhu * 31.3.1845 *do* † 3.3.1924 Metsäpirtti Taipale.

Heikki * 2.2.1847 Sakkola Taipale † 1853 Sakkola Taipale.

Anna * 21.3.1849 *do* † 11.6.1862 *do.*

Eeva * 20.2.1852 *do* † 31.1.1943 Sakkola Petäjärvi.

Paavo * 17.4.1854 Sakkola Taipale † 27.3.1910 Sakkola Riiska.

Jaakko * 15.7.1856 Sakkola Taipale † 1800-luku *do.*

Taulu 172

Jaakko Eeva * 5.8.1816 Sakkola Kosela † 19.11.1881 *do.* Taulu 170. Lampuoti.³ ∞ 26.12.1838 **Valpuri Rytty** * 11.11.1818 Rautu † 8.11.1869 Sakkola Kosela.

Aune * 27.11.1839 *do* † 5.7.1840 *do.*

Antti * 1.12.1840 *do.*

Joona * 17.9.1842 *do* † 18.4.1854 *do.*

Maria * 18.1.1845 *do.*

Anna * 25.2.1847 *do* † 17.7.1897 *do.*

Aapro * 20.6.1849 *do.*

Liisa * 1.1.1852 *do* † 15.12.1896 Sakkola Sunikkala.

Aleksanteri * 15.10.1854 Sakkola Kosela † 1862 *do.*

Aune * 5.6.1857 *do* † 24.12.1859 *do.*

²RK 1830/45&126&83-44/141-75/209-80A/18-synt/lapsi-Eevakirja(347)

³RK 1831/45-64/58-Eevakirja/348

Yrjö * 7.2.1860 *do* † 1867 *do*.

Aune * 7.2.1860 *do* † 4.12.1913 Pyhäjärvi Saapru.

Helena * 27.5.1862 Sakkola Kosela † 15.10.1895 Toksova.

Taulu 173

Pekka Eeva * 11.3.1820 Sakkola Kosela † 13.12.1890 *do*. Taulu 170. Bondes son.¹ ∞ 27.12.1840 **Anna Laulajainen** * 28.5.1820 Sakkola Taipale † 17.7.1905 Metsäpirtti Kosela.

Saara * 3.9.1842 Sakkola Kosela † 1900-luku.

Jaakko * 15.2.1845 *do* † 28.1.1921 Metsäpirtti Kosela.

Agneta * 26.7.1847 Sakkola Kosela † 2.12.1931 Metsäpirtti Kosela.

Esko * 16.3.1850 Sakkola Kosela † 16.3.1910 Metsäpirtti Kosela.

Tuomas * 12.12.1851 Sakkola Kosela † 1854 *do*.

Henrik * 19.9.1853 *do*.

Maria * 24.7.1857 *do* † 15.7.1859 *do*.

Juho * 13.2.1860 *do* † 29.11.1936 Metsäpirtti Kosela.

Taulu 174

Paavo Eeva * 5.1.1822 Sakkola Kosela † 6.4.1876 *do*. Taulu 170. Its.² ∞ 26.12.1853 **Valpuri Jortikka** * 26.5.1834 Sakkola Kaarnajoki † 17.12.1898 Sakkola Kosela.

Tuomas * 12.12.1851 *do* † 1854 *do*.

Tuomas * 12.12.1854 *do*.

Antti * 24.3.1857 *do*.

Mikko * 2.10.1859 *do* † 10.5.1860 *do*.

Aune * 23.5.1861 *do*.

Matti * 9.12.1863 *do*.

Maria * 12.12.1866 *do* † 3.5.1944 Sakkola Kiviniemi?

Anni * 1.1.1870 Sakkola Kosela † 1870-luku *do*.

Anna * 5.2.1871 *do*.

Simo * 21.12.1873 *do*.

Taulu 175

Saara Eeva * 20.2.1825 Sakkola Kosela. Taulu 170.³ ∞ 26.12.1847 **Antti Tuokko** * 4.3.1818 Sakkola Riiska † 23.4.1862 Sakkola Taipale.

Pekka * 5.9.1849 Sakkola Riiska.

Yrjö * 20.11.1850 Sakkola Taipale † 3.11.1933

Metsäpirtti Taipale.

Simo * 14.3.1853 Sakkola Taipale.

Aune * 17.6.1855 *do*.

Maria * 13.8.1857 *do*.

Helena * 21.4.1860 *do*.

Johannes Eeva

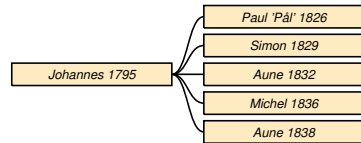

Taulu 176

Johannes Eeva * 12.1.1795 Sakkola Kosela † 3.9.1847 *do*. Taulu 15.⁴ ∞ 1800-luku **Valpuri Meskanen** * 29.12.1801 Sakkola.

Paul 'Päl' * 14.12.1826 Sakkola Kosela † 19.2.1890 *do*.

Simon * 12.5.1829 *do* † 9.11.1897 *do*.

Aune * 9.9.1832 *do*.

Michel * 3.6.1836 *do* † 1900-luku.

Aune * 9.9.1838 *do* † 2.5.1869 *do*.

Saara Eeva

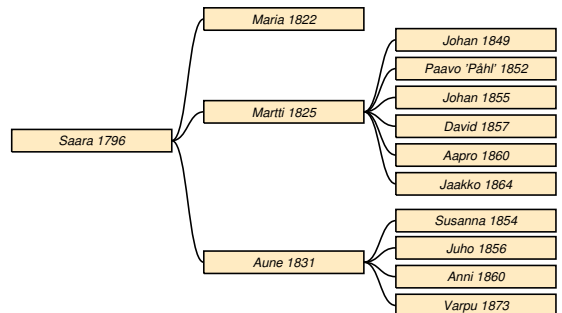

Taulu 177

Saara Eeva * 16.12.1796 Sakkola Kosela † 1.3.1871 Sakkola Metsäpirtti. älderdom. Taulu 15.⁵ ∞ 26.12.1821 **Juho Tuokko** * 11.4.1796 *do* † 8.7.1862 *do*.

Maria * 1.11.1822 *do*.

Martti * 13.11.1825 Sakkola Metsäpirtti kk † 27.4.1904 Metsäpirtti kk. Taulu 178.

¹RK 1830/45-44/47-55/55-64/58-80/70-90/121-LK 1855/77-Eevakirja(366)

²RK 1844/47-64/64-LK 1855/88-synt

³RK 1844/47-64/206-75/206-80/264-90/417-isojako-Eevakirja/430

⁴RK 1810/51-19/56-31/45-44/47-64/58 Joonaksen (d3)

⁵RK 1810/51-19/56-kuol (75 v)-Eevakirja

Aune * 22.1.1831 Sakkola Metsäpirtti. Taulu 179.

Taulu 178

Martti Tuokko * 13.11.1825 Sakkola Metsäpirtti kk
† 27.4.1904 Metsäpirtti kk. Taulu 177. Talollinen.¹ ∞
26.12.1847 **Varpu Hyytiä** * 19.1.1829 Sakkola Saa-
roinen † 22.5.1907 Metsäpirtti kk. Taulu 88.

Johan * 27.6.1849 Sakkola kk † 1800-luku Sakkola
Metsäpirtti.

Paavo 'Pähl' * 14.3.1852 Sakkola Metsäpirtti kk.

Johan * 27.3.1855 Sakkola kk † 1873 *do.*

David * 3.8.1857 *do.*

Aapro * 7.6.1860 Sakkola Metsäpirtti kk.

Jaakko * 4.6.1864 *do* † 31.12.1945.

Taulu 179

Aune Tuokko * 22.1.1831 Sakkola Metsäpirtti. Taulu
177.² ∞ **Simo Hynnä** * 1.6.1826 † 25.10.1880 *do.*

Susanna * 18.6.1854 *do.*

Juho * 21.2.1856 † 3.4.1925 Metsäpirtti
Metsäpirtti.

Anni * 7.10.1860 Sakkola Metsäpirtti † 13.1.1922
Metsäpirtti Haapsaari.

Varpu * 19.3.1873 Sakkola Metsäpirtti.

Liisa Eeva

Taulu 180

Liisa Eeva * 22.xx.1806 Sakkola Kosela † 8.8.1831
do. Taulu 15.³ ∞ 1827 **Paavo Tuokko** * 24.1.1803
Sakkola Metsäpirtti † 16.10.1860 *do.*

Hanna Eeva

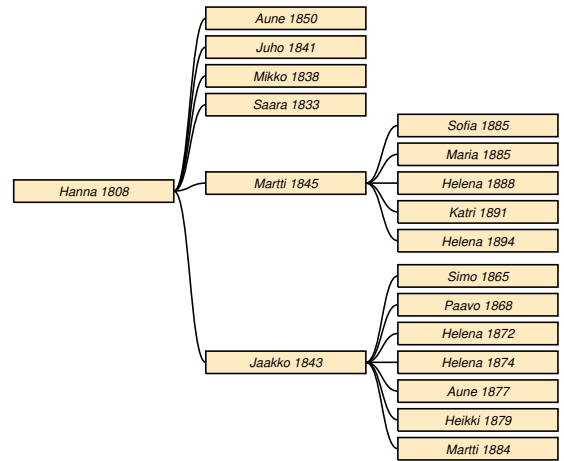

Taulu 181

Hanna Eeva * 27.10.1808 Sakkola Kosela †
13.1.1890 Sakkola Metsäpirtti 2. halvaus. Taulu
15.⁴ ∞ 1832 **Paavo Tuokko** * 24.1.1803 Sakkola
Metsäpirtti † 16.10.1860 *do.*

Aune * 10.11.1850 *do* † 17.12.1853 *do.*

Juho * 5.7.1841 *do* † 3.6.1843 *do.*

Mikko * 18.4.1838 *do* † 29.5.1840 *do.*

Saara * 8.9.1833 *do* † 3.9.1833 *do.*

Martti * 25.11.1845 *do* † 17.2.1921 Metsäpirtti kk.
Taulu 182.

Jaakko * 5.8.1843 Sakkola Metsäpirtti † 5.12.1928
Metsäpirtti kk. Taulu 183.

Taulu 182

Martti Tuokko * 25.11.1845 Sakkola Metsäpirtti †
17.2.1921 Metsäpirtti kk. Taulu 181. Talollinen.⁵ ∞
16.11.1884 **Anna Loponen** * 31.3.1851 Sakkola La-
panainen † 23.11.1929 Metsäpirtti kk.

Sofia * 25.1.1885 Sakkola Metsäpirtti.

Maria * 25.1.1885 *do* † 31.10.1891 *do.*

Helena * 15.1.1888 *do* † 31.10.1891 *do.*

Katri * 30.5.1891 *do.*

Helena * 14.1.1894 *do* † 29.8.1894 *do.*

Taulu 183

Jaakko Tuokko * 5.8.1843 Sakkola Metsäpirtti †
5.12.1928 Metsäpirtti kk. Taulu 181. Bonde, talolli-
nen.⁶ ∞ 1800-luku **Anna Susi** * 18.3.1843 Sakkola

¹RK 1844/88-90/261-1900/309-Eevakirja(432)

²synt

³RK 1810/51-19/56

⁴RK 1810/51-31/45-55/105-65/117-75/121-80/161-90/262-
synt-Eevat/434

⁵RK 1880/161-vih-kuol-Eevat/434

⁶RK 1890/262-synt (ä Hanna Eeva 36 v)-kuol

Metsäpirtti.

Simo * 24.11.1865 Sakkola Metsäpirtti kk † 13.2.1959 Nurmo.

Paavo * 12.12.1868 Sakkola Metsäpirtti kk † 13.11.1940.

Helena * 4.2.1872 Sakkola Metsäpirtti † 23.6.1873 *do.*

Helena * 21.4.1874 *do.*

Aune * 6.1.1877 *do.*

Heikki * 21.9.1879 *do.*

Martti * 18.5.1884 Sakkola Metsäpirtti kk † 1965 Nurmo.

Anna Peltonen

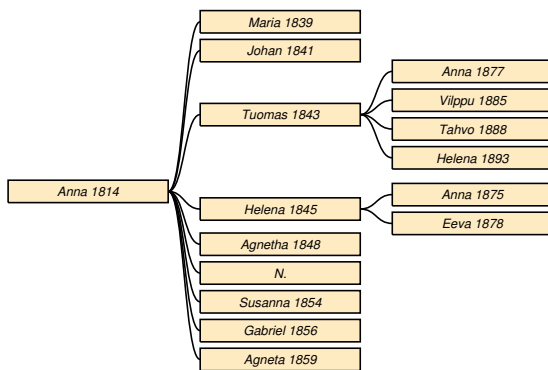

Taulu 184

Anna Peltonen * 6.1.1814 Sakkola Jaama † 18.3.1878 Sakkola Vanhajaama. watsot. Taulu 18.¹ ∞ 26.12.1838 **Vilppu Ruuna** * 5.6.1815 Sakkola kk † 25.3.1887 Sakkola Vanhajaama.

Maria * 4.10.1839 *do.*

Johan * 22.3.1841 Sakkola Jaama.

Tuomas * 25.5.1843 *do.* Taulu 185.

Helena * 2.10.1845 Sakkola Vanhajaama † 15.3.1906 Metsäpirtti Viisjoki. Taulu 186.

Agnetha * 28.4.1848 Sakkola Vanhajaama.

N. N.

Susanna * 27.3.1854 *do.*

Gabriel * 27.3.1856 *do.*

Agneta * 4.9.1859 *do.*

Taulu 185

Tuomas Ruuna * 25.5.1843 Sakkola Jaama. Taulu 184. Talollinen.² ∞ 1875 **Eeva Pekkinen** *

¹RK 1831/137-44/154-64/221-75/222-vih-kuol (39 v!)

²RK 1855/173-64/221-80/277-90/468-1900/584-LK 1890/468-vih

5.12.1854 Sakkola Saaroinen † 13.6.1903 Metsäpirtti Vanhajaama.

Anna * 23.8.1877 Sakkola Vanhajaama.

Vilppu * 16.11.1885 *do.*

Tahvo * 19.11.1888 *do.*

Helena * 25.4.1893 *do.*

Taulu 186

Helena Ruuna * 2.10.1845 Sakkola Vanhajaama † 15.3.1906 Metsäpirtti Viisjoki. munuaistauti. Taulu 184.³ ∞ 7.1.1871 **Heikki Peltonen** * 13.10.1843 Sakkola Vanhajaama † 14.11.1909 Metsäpirtti Viisjoki.

Anna * 27.3.1875 Sakkola Vanhajaama.

Eeva * 3.1.1878 Sakkola Jaama † 10.12.1940.

Maria Hyytiä

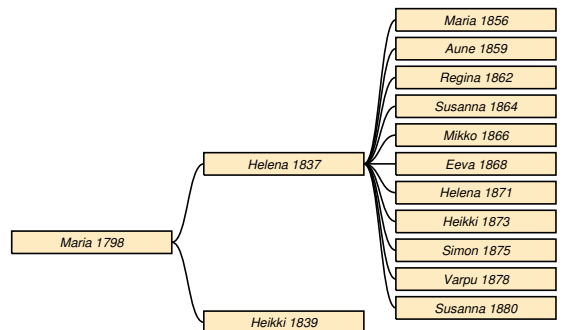

Taulu 187

Maria Hyytiä * 21.1.1798 Sakkola Saarois † 6.4.1865 *do.* Taulu 21. Bondes dr.⁴ ∞ 1800-luku

Mikko Pirhonen * 29.4.1816 † 20.10.1862 Sakkola Saaroinen. ∞ 16.10.1836 **Mikko Pirhonen** * 24.4.1816 Parikkala † 20.10.1862 Sakkola Saaroinen.

Helena Pirhonen * 28.7.1837 *do* † 21.7.1914 Metsäpirtti Saaroinen. Taulu 188.

Heikki Pirhonen * 12.5.1839 Sakkola Saaroinen † 21.4.1862 *do.*

Taulu 188

Helena Pirhonen * 28.7.1837 Sakkola Saaroinen † 21.7.1914 Metsäpirtti Saaroinen. Taulu 187.⁵ ∞

³RK 1855/173-64/219&221-80/724-90/491-vih-kuol (60 v 5 kk 13 pv)

⁴RK 1797/38-1810/61-19/66-30/112-44/124-55/142-64/1xx-LK 1842/184-55/270

⁵RK 1855/142-64/169-75/170-80/227 (s. 5.1.1838)-LK 1842/184-synt

19.11.1855 **Aatami Ahtiainen** * 25.11.1832 Sakkola Viisjoki † 26.10.1915 Metsäpirtti Saaronen.

Maria * 7.12.1856 Sakkola Saaronen.

Aune * 5.11.1859 *do* † 28.8.1905 Metsäpirtti Vanhajaama.

Regina * 11.3.1862 Sakkola Saaronen † 1.2.1863 *do*.

Susanna * 26.1.1864 *do* † 10.7.1872 *do*.

Mikko * 28.2.1866 *do* † 16.10.1919 Metsäpirtti Joentaka.

Eeva * 20.7.1868 Sakkola Saaronen.

Helena * 25.3.1871 *do* † 7.2.1873 *do*.

Heikki * 25.3.1873 *do*.

Simon * 19.12.1875 *do*.

Varpu * 1.1.1878 *do*.

Susanna * 19.2.1880 *do*.

Saara Hyytiä

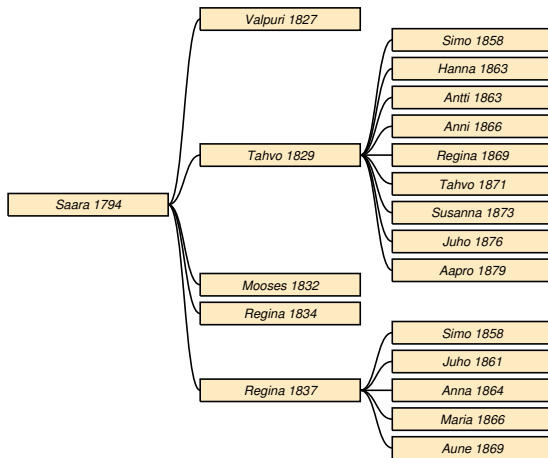

Taulu 189

Saara Hyytiä * 7.8.1794 Sakkola Saarois † 16.2.1863 Sakkola Saaronen. Taulu 21. Bondes dr.¹ ∞ 26.12.1825 **Simo Haapsaari** * 15.10.1796 Sakkola Hapsar † 4.2.1874 Sakkola Saaronen.

Valpuri * 12.11.1827 Sakkola Joentaka † 24.11.1852 Sakkola Saaronen.

Tahvo * 12.1.1829 Sakkola Joentaka † 18.7.1897 Sakkola Vanhajaama. Taulu 190.

Mooses * 7.10.1832 Sakkola Joentaka † 1830-luku *do*.

Regina * 3.4.1834 *do* † 2.5.1835 *do*.

Regina * 27.1.1837 *do* † 22.2.1871 Sakkola Saaronen. Taulu 191.

¹RK 1797/38-10/61-19/76-30/6&31&111-44/123&124-Eevakirja(516)

Taulu 190

Tahvo Haapsaari * 12.1.1829 Sakkola Joentaka † 18.7.1897 Sakkola Vanhajaama. Taulu 189. Torppari.² ∞ 8.11.1855 **Maria Hämäläinen** * 22.12.1835 Sakkola Saaronen † 25.12.1914 Metsäpirtti Saaronen.

Simo * 17.9.1858 Sakkola Saaronen † 5.3.1892 Sakkola Vanhajaama.

Hanna * 19.10.1863 Sakkola Saaronen † 30.11.1941 Metsäpirtti Saaronen?

Antti * 19.10.1863 Sakkola Saaronen † 20.8.1878 *do*.

Anni * 4.5.1866 *do*.

Regina * 16.1.1869 *do* † 6.11.1943 Salmi.

Tahvo * 26.4.1871 Sakkola Saaronen † 23.2.1880 *do*.

Susanna * 26.6.1873 *do* † 14.7.1888 *do*.

Juho * 15.4.1876 *do* † 11.7.1882 *do*.

Aapro * 27.3.1879 *do* † 10.7.1882 *do*.

Taulu 191

Regina Haapsaari * 27.1.1837 Sakkola Joentaka † 22.2.1871 Sakkola Saaronen. Taulu 189. Torpparin tr.³ ∞ 8.11.1857 **Taavetti Hyytiä** * 29.5.1826 *do* † 8.5.1902 Metsäpirtti Saaronen. Taulu 87.

Simo * 30.11.1858 Sakkola Saaronen † 31.10.1927 Metsäpirtti Saaronen.

Juho * 6.3.1861 Sakkola Saaronen † 10.10.1939 Metsäpirtti Saaronen.

Anna * 21.5.1864 Sakkola Saaronen † 21.11.1942 Metsäpirtti Joentaka.

Maria * 16.12.1866 Sakkola Saaronen † 2.2.1874 *do*.

Aune * 14.11.1869 *do* † 30.7.1949 Kauhajoki.

Susanna Hyytiä

Taulu 192

Susanna Hyytiä * 20.5.1789 Sakkola Saarois † 24.1.1843 Sakkola Saaronen. Taulu 21. Bondes dr.⁴ ∞ 28.4.1833 **Antti Ihalainen** * 3.1.1809 Sakkola Harainen † 23.9.1877 Sakkola Saaronen.

²RK 1844/124-55/142-80/245-90/461&473-Haapsaarten suku/AKoivusalo

³RK 1855/140&142-synt-vih-Haapsaarten suku/AKoivusaari-Eevakirja

⁴RK 1797/38-1810/61-19/65-30/112-synt-vihityt perukirja 30.5.1843

Heikki Hyytiä

Taulu 193

Heikki Hyytiä * 14.4.1783 Sakkola Saarois † 5.11.1843 Sakkola Saaroinen. Taulu 21. Bonde.¹ ∞ 27.12.1808 **Maria Haapsaari** * 4.11.1788 *do* † 20.1.1852 *do*.

Aatami Hyytiä

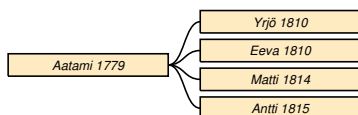

Taulu 194

Aatami Hyytiä * 3.1.1779 Sakkola Saarois † 16.5.1843 Sakkola Saaroinen. Taulu 21. Bonde.² ∞ 2.10.1810 **Anna Eeva** * 1779 Sakkola Kosela † 1.2.1840 Sakkola Saaroinen.

Yrjö * 28.4.1810 *do* † 23.6.1813 *do*.

Eeva * 28.4.1810 *do* † 23.6.1813 *do*.

Matti * 2.3.1814 Sakkola Saarois † 30.7.1814 Sakkola Saaroinen.

Antti * 29.8.1815 Sakkola Saarois † 25.7.1822 Sakkola Saaroinen.

Aune Lopenen

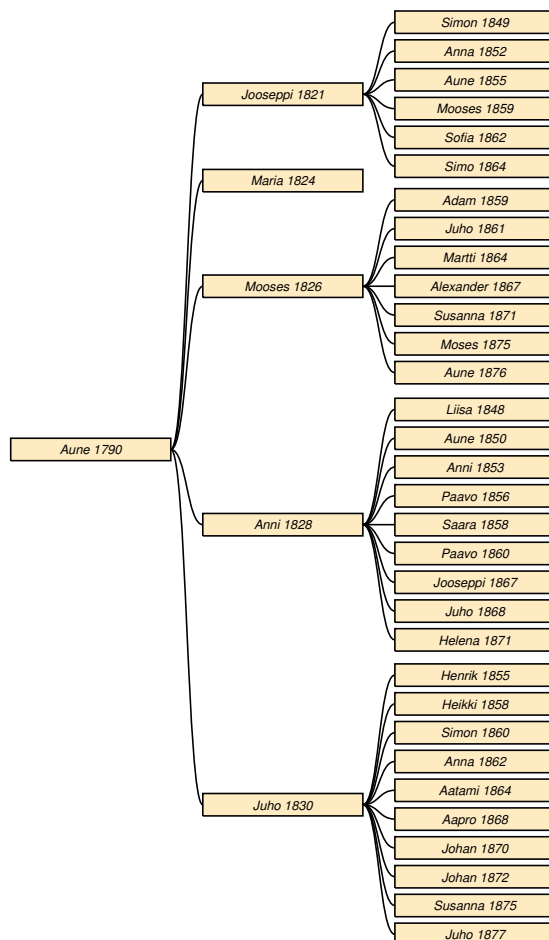

Taulu 195

Aune Lopenen * 5.3.1790 Sakkola Saaroinen † 8.8.1868 *do*. Taulu 22.³ ∞ 15.10.1820 **Aatami Peltonen** * 11.1.1787 Sakkola Jaama † 29.12.1831 Sakkola Saaroinen.

Jooseppi * 13.4.1821 *do* † 16.8.1868 *do*. Taulu 196.

Maria * 19.3.1824 *do* † 16.12.1831 *do*.

Mooses * 21.1.1826 *do* † 19.12.1885 *do*. Taulu 197.

Anni * 9.3.1828 *do* † 17.3.1886 Sakkola Neusaari. Taulu 198.

Juho * 19.7.1830 Sakkola Saaroinen † 30.7.1916 Metsäpirtti Saaroinen. Taulu 199.

Taulu 196

Jooseppi Peltonen * 13.4.1821 Sakkola Saaroinen † 16.8.1868 *do*. Taulu 195. Bondes son.⁴ ∞ 26.12.1847

¹RK 1783/32-97/38-19/65-30/112-44/124-synt-vih-AulisAirtto

²RK 1797-1810/61-30/111-synt - vihityt

³RK 1819/68&63-31/110-44/121-64/161

⁴RK 1831/110 (s. 11.03.1821)-44/121-1855/138-LK 1832/549-

Katri Hyytä * 4.12.1826 *do* † 3.1.1902 *do*.

Simon * 17.1.1849 *do* † 24.7.1857 *do*.

Anna * 8.3.1852 *do* † 12.7.1903 Metsäpirtti Saaronen.

Aune * 28.10.1855 Sakkola Saaronen † 25.11.1915 Metsäpirtti Saaronen.

Mooses * 1.5.1859 Sakkola Saaronen † 30.9.1934 Metsäpirtti Saaronen.

Sofia * 4.2.1862 Sakkola Saaronen † 11.4.1863 *do*.

Simo * 10.11.1864 *do* † 16.12.1921 Metsäpirtti Saaronen.

Taulu 197

Mooses Peltonen * 21.1.1826 Sakkola Saaronen † 19.12.1885 *do*. Taulu 195. Bondes son, torppari.¹ ∞ 26.10.1856 **Maria Hyytä** * 26.1.1838 *do* † 25.10.1890 *do*.

Adam * 13.7.1859 *do* † 1860-luku *do*.

Juho * 24.6.1861 *do* † 1.4.1928 Metsäpirtti Saaronen.

Martti * 8.8.1864 Sakkola Saaronen † 24.11.1928 Metsäpirtti Saaronen.

Alexander * 19.9.1867 Sakkola Saaronen.

Susanna * 5.8.1871 *do*.

Moses * 9.8.1875 *do* † 9.8.1875 *do*.

Aune * 12.10.1876 *do* † 7.9.1942 Juva.

Taulu 198

Anni Peltonen * 9.3.1828 Sakkola Saaronen † 17.3.1886 Sakkola Neusaari. Taulu 195.² ∞ 1.8.1847

Mikko Kemppi * 29.1.1826 *do* † 7.11.1895 *do*.

Liisa * 26.11.1848 *do* † 8.11.1913 Metsäpirtti Neusaari.

Aune * 14.11.1850 Sakkola Neusaari † 18.8.1910 Metsäpirtti Neusaari.

Anni * 12.1.1853 Sakkola Neusaari † 24.9.1921 Metsäpirtti Korholanjaama.

Paavo * 20.11.1856 Sakkola Neusaari.

Saara * 23.1.1858 *do* † 22.11.1920 Metsäpirtti Saaronen.

Paavo * 18.12.1860 Sakkola Neusaari.

Jooseppi * 7.1.1867 *do*.

Juho * 3.1.1868 *do* † 28.6.1928 Metsäpirtti Neusaari.

Helena * 7.1.1871 Sakkola Neusaari.

Taulu 199

Juho Peltonen * 19.7.1830 Sakkola Saaronen † 30.7.1916 Metsäpirtti Saaronen. vanhuus. Taulu 195. Bonde.³ ∞ 13.8.1854 **Helena Hyytä** * 6.4.1833 Sakkola Saaronen † 25.12.1913 Metsäpirtti Saaronen.

Henrik * 30.6.1855 Sakkola Saaronen † 22.10.1857 *do*.

Heikki * 17.1.1858 *do* † 21.7.1912 Metsäpirtti Saaronen.

Simon * 6.3.1860 Sakkola Saaronen † 22.3.1913 Metsäpirtti Saaronen.

Anna * 28.9.1862 Sakkola Saaronen † 1868 *do*.

Aatami * 28.12.1864 *do* † 2.10.1926 Metsäpirtti Saaronen.

Aapro * 26.4.1868 Sakkola Saaronen † 28.5.1932 Metsäpirtti Saaronen.

Johan * 8.4.1870 Sakkola Saaronen † 25.10.1871 *do*.

Johan * 5.9.1872 *do* † 20.4.1876 *do*.

Susanna * 10.5.1875 *do* † 3.3.1876 *do*.

Juho * 20.1.1877 *do* † 7.9.1917 Metsäpirtti Saaronen.

Hanna Loponen

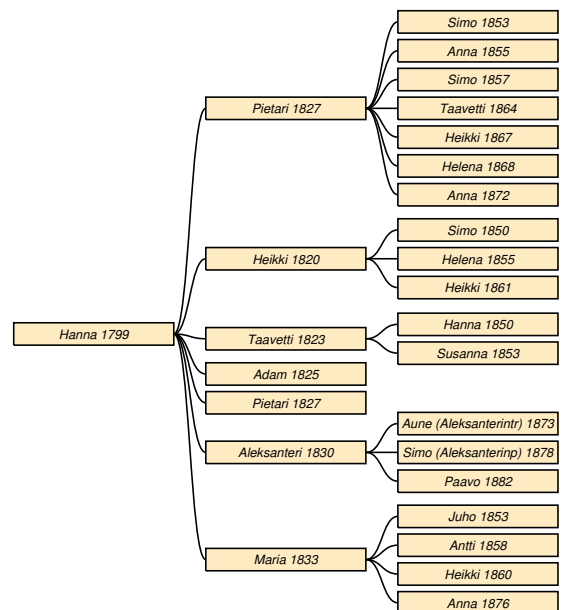

42/179-synt

¹RK 1844/121-55/138-64/161-75/178-80(II)/128-LK 1832/549-55/260-synt

²RK 1844/121&101-64/136-83/180-90/291-LK 1832/549-vih (Anna Andersdr Saaronen)

³RK 1844/121-55/138-75/162-80/212-90/343-1900/407-10/430-LK 1832/549-isojako

Taulu 200

Hanna Loponen * 1.7.1799 Sakkola Saaronen † 18.3.1866 Sakkola Korholanjaama. Taulu 22.¹ ∞ 28.9.1817 **Simo Paukku** * 15.10.1793 Sakkola Korhola † 7.2.1833 Sakkola Korholanjaama.

Pietari * 29.8.1827 Sakkola Korhola † 7.4.1896 Sakkola Korholanjaama. Taulu 201.

Heikki * 11.1.1820 Sakkola Korhola † 6.5.1861 Sakkola Joentaka. Taulu 202.

Taavetti * 19.12.1823 Sakkola Korhola † 1870 Sakkola Korholanjaama. Taulu 203.

Adam * 23.5.1825 Sakkola Korhola. Taulu 204.

Pietari * 29.8.1827 *do.*

Aleksanteri * 30.1.1830 *do.* Taulu 205.

Maria * 18.5.1833 *do* † 2.2.1882 Sakkola Koukunniemi. Taulu 206.

Taulu 201

Pietari Paukku * 29.8.1827 Sakkola Korhola † 7.4.1896 Sakkola Korholanjaama. Taulu 200. Talolinen.² ∞ **Maria Jantunen** * 27.11.1834 Sakkola Joentaka † 17.9.1926 Metsäpirtti Korholanjaama.

Simo * 30.6.1853 Sakkola Korholanjaama.

Anna * 25.8.1855 *do.*

Simo * 21.9.1857 *do.*

Taavetti * 15.2.1864 Sakkola Joentaka.

Heikki * 13.7.1867 *do.*

Helena * 15.7.1868 *do.*

Anna * 5.5.1872 *do.*

Taulu 202

Heikki Paukku * 11.1.1820 Sakkola Korhola † 6.5.1861 Sakkola Joentaka. Taulu 200. Bonde.³ ∞ 25.10.1846 **Aune Puikkonen** * 11.12.1825 *do* † 16.11.1881 *do.*

Simo * 16.8.1850 Sakkola Korholanjaama.

Helena * 8.10.1855 Sakkola Joentaka? † 1.2.1915 Metsäpirtti Joentaka.

Heikki * 27.12.1861 Sakkola Joentaka † 21.2.1920 Metsäpirtti Joentaka.

Taulu 203

Taavetti Paukku * 19.12.1823 Sakkola Korhola † 1870 Sakkola Korholanjaama. Taulu 200.⁴ ∞ 26.10.1849 **Katri Suikkanen** * 7.4.1829 Sakkola

Joentaka † 7.10.1906 Metsäpirtti Korholanjaama.

Hanna * 12.7.1850 Sakkola Korholanjaama.

Susanna * 19.3.1853 *do* † 29.6.1920 Metsäpirtti Hatakkala.

Taulu 204

Adam Paukku * 23.5.1825 Sakkola Korhola. Taulu 200.⁵ ∞ 1800-luku **Hanna Suikkanen** * 12.10.1820 Sakkola † 28.4.1866 Sakkola Korholanjaama. ∞ 1856 **Aune Nännimäinen** * 15.9.1824 Sakkola Korhola † 12.x.1857 *do.*

Taulu 205

Aleksanteri Paukku * 30.1.1830 Sakkola Korhola. Taulu 200.⁶ ∞ 6.1.1858 **Helena Puikkonen** * 10.5.1836 Sakkola Joentaka.

Aune * 20.3.1873 *do.*

Simo * 18.12.1878 *do.*

Paavo * 8.9.1882 *do.*

Taulu 206

Maria Paukku * 18.5.1833 Sakkola Korhola † 2.2.1882 Sakkola Koukunniemi. Taulu 200.⁷ ∞ 20.7.1851 **Kaapre Naskali** * 6.4.1825 Sakkola Lapinlahti † 25.4.1865 Sakkola Koukunniemi. ∞ 2.4.1866 **Mikko Kiuru** * 22.1.1835 *do.*

Juho Naskali * 13.2.1853 *do* † 14.6.1887 *do.*

Antti Naskali * 1.2.1858 *do* † 25.2.1922 Metsäpirtti Koukunniemi.

Heikki Naskali * 27.8.1860 Sakkola Koukunniemi.

Anna Kiuru * 5.3.1876 *do* † 15.1.1970 Sauvo.

¹RK 1810/80-19/86-31/38-44/37-64/48-synt-vih

²RK 1844/37-55/43&63-90/88-synt (äiti Hanna Loponen 31 v)

³RK 1830/38-44/37-55/43&29 (s. 11.01.1820)-PirjoKuusniemi (s. 9.4.1820)

⁴RK 1830/38-44/37-55/43-64/48

⁵RK 1844/37-55/43-64/48&38

⁶RK 1844/37-1855/43&29

⁷RK 1844/37&54-64/68-75/74-80/90-vih

Liisa Lopenen

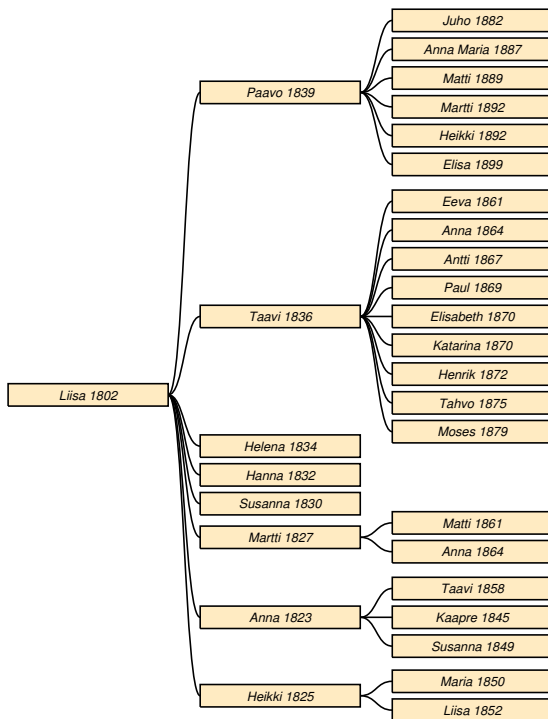

Taulu 207

Liisa Lopenen * 19.9.1802 Sakkola Saaroinen † 25.11.1853 *do.* Taulu 22.¹ ∞ **Antti Kiiski** * 3.3.1800 *do* † 28.6.1856 *do.*

Paavo * 10.2.1839 *do* † 6.10.1912 Metsäpirtti. Taulu 208.

Taavi * 4.6.1836 Sakkola Saaroinen † 14.8.1895 Sakkola Korholanjaama. Taulu 209.

Helena * 1834 Sakkola Saaroinen † 1830-luku *do.*

Hanna * 1832 *do* † 1830-luku *do.*

Susanna * 1.1.1830 *do.*

Martti * 10.2.1827 *do* † 27.2.1897 *do.* Taulu 210.

Anna * 26.8.1823 *do* † 30.3.1869 Sakkola Vanhajaama. Taulu 211.

Heikki * 31.1.1825 Sakkola Saaroinen † 21.2.1853 *do.* Taulu 212.

Taulu 208

Paavo Kiiski * 10.2.1839 Sakkola Saaroinen † 6.10.1912 Metsäpirtti. Taulu 207.² ∞ 25.3.1873

Kristiina Hyytiä * 1.5.1843 Sakkola Saaroinen † 14.8.1875 *do.* Taulu 94. ∞ 23.1.1881 **Au-**

ne Leppänen * 15.2.1858 Sakkola Kaarnejoki † 19.3.1934 Metsäpirtti Saaroinen.

Juho * 2.3.1882 Sakkola Saaroinen † 8.4.1918 Sakkola Kiviniemi.

Anna Maria * 16.10.1887 Sakkola Saaroinen.

Matti * 24.12.1889 *do* † 5.11.1891 *do.*

Martti * 20.8.1892 *do* † 8.4.1918 Sakkola Kiviniemi.

Heikki * 20.8.1892 Sakkola Saaroinen † 3.7.1893 *do.*

Elisa * 6.5.1899 *do.*

Taulu 209

Taavi Kiiski * 4.6.1836 Sakkola Saaroinen † 14.8.1895 Sakkola Korholanjaama. Taulu 207. Inhus.³ ∞ 22.8.1860 **Maria Hyytiä** * 25.9.1838 Sakkola Saaroinen † 25.11.1865 *do.* ∞ 19.8.1866 **Anna Hyytiä** * 22.3.1835 *do* † 18.11.1910 Metsäpirtti Korholanjaama. Taulu 96.

Eeva * 21.3.1861 Sakkola Saaroinen.

Anna * 28.2.1864 *do.*

Antti * 29.4.1867 *do* † 1900-luku Metsäpirtti Korholanjaama.

Paul * 8.8.1869 Sakkola Saaroinen † 1869 *do.*

Elisabeth * 1.8.1870 *do* † 20.7.1871 *do.*

Katarina * 1.8.1870 *do* † 1.3.1872 *do.*

Henrik * 30.9.1872 *do.*

Tahvo * 12.4.1875 *do* † 1900-luku.

Moses * 8.2.1879 *do* † 16.10.1945.

Taulu 210

Martti Kiiski * 10.2.1827 Sakkola Saaroinen † 27.2.1897 *do.* Taulu 207. Talonpoika.⁴ ∞ 1800-luku **Liisa Hinkkanen** * 17.10.1832 Sakkola Jaama † 1900-luku Metsäpirtti Saaroinen.

Matti * 27.2.1861 Sakkola Saaroinen.

Anna * 28.7.1864 *do* † 9.2.1896 Sakkola Korholanjaama.

Taulu 211

Anna Kiiski * 26.8.1823 Sakkola Saaroinen † 30.3.1869 Sakkola Vanhajaama. Taulu 207.⁵ ∞ 26.12.1842 **Matti Hämäläinen** * 28.6.1813 Sakkola Jaama † 1.3.1877 *do.*

Taavi * 6.6.1858 Sakkola Vanhajaama † 1.2.1902 *do.*

Kaapre * 6.4.1845 Sakkola Jaama † 3.6.1886 *do.*

¹RK 1831/110-44/121-synt

²RK 1864/163-75/179&162-80/214-90/349-LK 1890/349-Hinkkaset/8100-isojako

³RK 1855/138-64/163-75/179-80A/67-1910/126-LK 183x/549-75/179-vihityt

⁴RK 1844/121-80/214-90/349-LK 183x/549-isojako

⁵RK 1831/110&138-44/155-55/174-64/222-LK 183x/549-vih

Susanna * 17.7.1849 *do* † 25.4.1929 Metsäpirtti Vanhajaama.

Sophia * 16.4.1840 Sakkola Saaroinen.

Taulu 212

Heikki Kiiski * 31.1.1825 Sakkola Saaroinen † 21.2.1853 *do*. Taulu 207.¹ ∞ 26.12.1848 **Judith Eeva** * 25.1.1830 *do* † 22.3.1907 Metsäpirtti Saaroinen.

Maria * 4.2.1850 Sakkola Saaroinen † 24.5.1920 Metsäpirtti Saaroinen.

Liisa * 12.9.1852 Sakkola Saaroinen † 30.3.1901 *do*.

Matti Lopenen

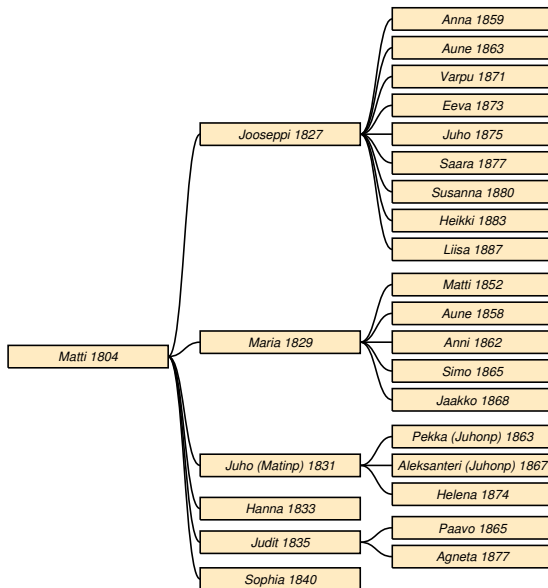

Taulu 213

Matti Lopenen * 23.10.1804 Sakkola Saaroinen † 1869 *do*. Taulu 22. Itsellinen, torppari.² ∞ 26.12.1825 **Valpuri Tuokko** * 10.2.1801 Sakkola Metsäpirtti † 1.8.1865 Sakkola Saaroinen.

Jooseppi * 6.10.1827 *do* † 10.10.1896 Sakkola Vanhajaama. Taulu 214.

Maria * 29.11.1829 Sakkola Saaroinen † 28.10.1899 Sakkola Taipale. Taulu 215.

Juho * 26.10.1831 Sakkola Saaroinen. Taulu 216.

Hanna * 7.5.1833 *do*.

Judit * 8.10.1835 *do* † 24.6.1908 Metsäpirtti Arkontanhua. Taulu 217.

Taulu 214

Jooseppi Lopenen * 6.10.1827 Sakkola Saaroinen † 10.10.1896 Sakkola Vanhajaama. Taulu 213. Torppari-talollinen.³ ∞ 1850-luku **Liisa Hatakka** * 3.12.1818 Sakkola Korhola † 13.5.1868 Sakkola Viisjoki. Taulu 121. ∞ 22.12.1869 **Maria Suutari** * 7.7.1846 Venäjä Miikkulainen † 12.10.1916 Metsäpirtti Vanhajaama.

Anna * 8.7.1859 Sakkola Viisjoki † 24.9.1936 Metsäpirtti Vanhajaama.

Aune * 3.5.1863 Sakkola Vanhajaama † 3.12.1910 Metsäpirtti Vanhajaama.

Varpu * 29.7.1871 Sakkola Vanhajaama.

Eeva * 2.3.1873 *do* † 19.7.1946.

Juho * 6.1.1875 Sakkola Viisjoki † 28.3.1918 Metsäpirtti Tappari.

Saara * 24.2.1877 Sakkola Viisjoki † 28.5.1923 Metsäpirtti Vanhajaama.

Susanna * 27.8.1880 Sakkola Vanhajaama.

Heikki * 27.3.1883 *do* † 28.6.1937 Metsäpirtti Vanhajaama.

Liisa * 16.9.1887 Sakkola Vanhajaama.

Taulu 215

Maria Lopenen * 29.11.1829 Sakkola Saaroinen † 28.10.1899 Sakkola Taipale. vanhuus. Taulu 213. Läkseimen leski.⁴ ∞ 20.10.1850 **Kaapre Leppänen** * 8.10.1827 Sakkola Kaarnajoki † 1868 Sakkola Saaroinen.

Matti * 14.3.1852 Sakkola Kaarnejoki † 9.5.1919 Sakkola Riiska.

Aune * 15.2.1858 Sakkola Kaarnejoki † 19.3.1934 Metsäpirtti Saaroinen.

Anni * 26.3.1862 Sakkola Kaarnejoki.

Simo * 29.3.1865 Sakkola Saaroinen.

Jaakko * 25.7.1868 *do* † 31.1.1931 Salmi Suonkylä?

Taulu 216

Juho Lopenen * 26.10.1831 Sakkola Saaroinen. Taulu 213.⁵ ∞ 13.5.1860 **Aune Kelo** * 1834 Sakkola Purpua.

Pekka * 30.10.1863 *do*.

Aleksanteri * 24.10.1867 *do*.

Helena * 26.10.1874 *do*.

¹RK 1831/110-44/121-LK 183x/549-55/261

²RK 1831/112-44/132-55/151-65/185-vih-

<http://digi.narc.fi/digi/view.ka?kuid=2498285>

³RK 1854/151&193-64/253-75/254-90/459-LK 1856/361-synt

⁴RK 1854/98-64/184-75/185-82(II)/81-90/422-synt-kuol (ruo-tilas)

⁵RK 1855/151-vih (renki, nuorimies Saaroisista)-synt

Taulu 217

Judit Lopenen * 8.10.1835 Sakkola Saaroinen † 24.6.1908 Metsäpirtti Arkuntanhua. Taulu 213.¹ ∞ 13.8.1865 **Matti Paukku** * 5.12.1834 Sakkola Kaarnajoki † 14.11.1867 Sakkola Saaroinen. Taulu 161. ∞ 25.7.1875 **Aapro Torikka** * 28.10.1827 Sakkola Joentaka? † 13.6.1906 Metsäpirtti Arkuntanhua.

Paavo Paukku * 13.8.1865.

Agneta Torikka * 25.7.1877 Sakkola Vanhajaama.

Juho Lopenen

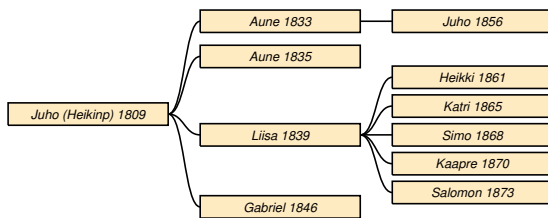

Taulu 218

Juho Lopenen * 2.2.1809 Sakkola Saarois † 1.4.1865 *do.* nerffeber. Taulu 22. Taulu 22. Bondes son-bondeinh.² ∞ 30.5.1830 **Sara Hyytiä** * 26.12.1809 *do* † 26.12.1873 *do.*

Aune * 8.5.1833 Sakkola Saaroinen † 3.9.1856 *do.* Taulu 219.

Aune * 8.5.1835 *do.*

Liisa * 4.2.1839 *do* † 19.6.1909 Metsäpirtti Saaroinen. Taulu 220.

Gabriel * 7.6.1846 Sakkola Saaroinen † 1871 *do.*

Taulu 219

Aune Lopenen * 8.5.1833 Sakkola Saaroinen † 3.9.1856 *do.* Taulu 218. Inh's dr.³ ∞ 5.6.1854 **Jaakko Repo** * 26.2.1825 *do* † 9.7.1897 Sakkola Vanhajaama. Taulu 65.

Juho * 13.8.1856 Sakkola Saaroinen † 1856.

Taulu 220

Liisa Lopenen * 4.2.1839 Sakkola Saaroinen † 19.6.1909 Metsäpirtti Saaroinen. Taulu 218. Inh's dr.⁴

¹RK 1855/151-65/187-75/241-83(II)/165-90/7 (I pso Matti Paukku, töll)-1900/11-synt-vih

²RK 1819/68-30/114&112-44/125-55/153-64/185-synt-vih-kuol (56 v)

³RK 1844/125&128-55/146

⁴RK 1855/152&179-90/380-synt-Hinkkaset/8002

∞ 22.7.1860 **Juho Hinkkanen** * 1.12.1836 Sakkola Saaroinen † 11.6.1909 Metsäpirtti Saaroinen.

Heikki * 31.3.1861 Sakkola Metsäpirtti kk † 24.4.1908 Metsäpirtti Saaroinen.

Katri * 10.3.1865 Sakkola Metsäpirtti kk † 25.1.1866 *do.*

Simo * 11.3.1868 *do* † 1868 *do.*

Kaapre * 4.2.1870 *do* † 19.3.1919 Pyhäjärvi Rantakylä.

Salomon * 3.3.1873 Sakkola Metsäpirtti kk † 11.9.1922 Metsäpirtti Hatakkala.

Tapani Ahtiainen

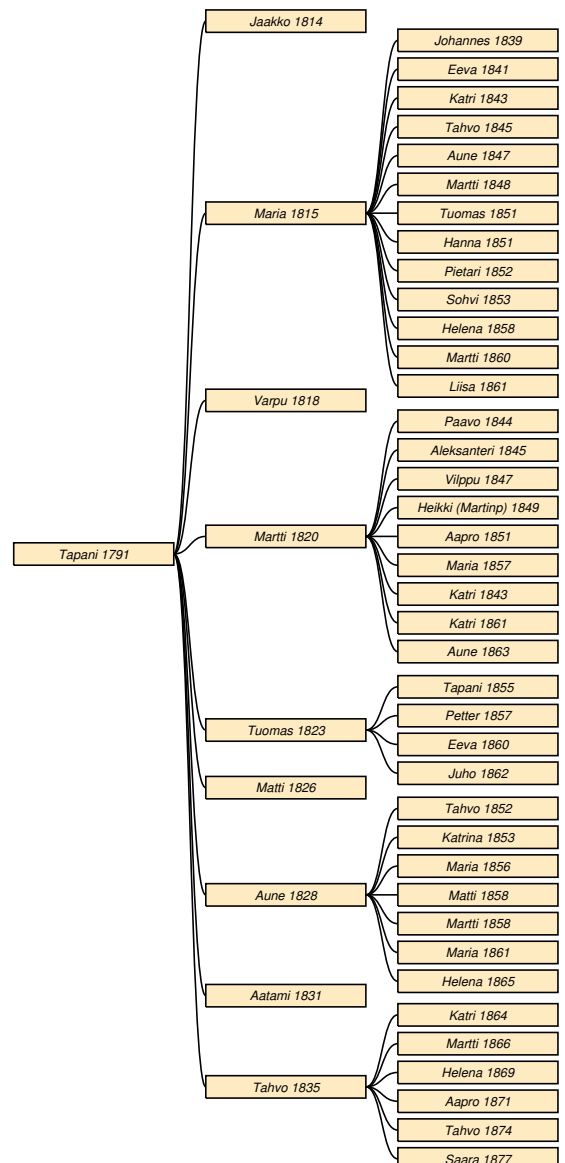

Taulu 221

Tapani Ahtiainen * 25.11.1791 Sakkola Jaama † 1.9.1851 Sakkola Viisjoki. Taulu 27. Talonpoika.¹ ∞ 26.12.1811 **Kaarina Repo** * 19.11.1789 Sakkola Saaronen † 10.2.1865 Sakkola Viisjoki.

Jaakko * 20.1.1814 Sakkola Jaama † 4.7.1814 *do.*

Maria * 5.9.1815 *do* † 25.4.1866 Sakkola Koukunniemi. Taulu 222.

Varpu * 8.1.1818 Sakkola Jaama † 15.6.1819 *do.*

Martti * 18.7.1820 Sakkola Viisjoki † 9.10.1890 *do.* Taulu 223.

Tuomas * 22.12.1823 Sakkola Jaama † 7.2.1864 Sakkola Viisjoki. Taulu 224.

Matti * 9.3.1826 Sakkola Jaama † 23.3.1827 *do.*

Aune * 7.4.1828 *do* † 1.2.1870 *do.* Taulu 225.

Aatami * 16.1.1831 Sakkola Vanhajaama † 16.4.1833 Sakkola Viisjoki.

Tahvo * 4.5.1835 Sakkola Saaronen † 17.2.1919 Metsäpirtti Saaronen. Taulu 226.

Taulu 222

Maria Ahtiainen * 5.9.1815 Sakkola Jaama † 25.4.1866 Sakkola Koukunniemi. Taulu 221.² ∞ 16.4.1837 **Matti Kiuru** * 20.1.1809 *do* † 29.12.1879 *do.*

Johannes * 14.4.1839 *do* † 1.4.1869 *do.*

Eeva * 17.1.1841 *do.*

Katri * 19.2.1843 *do.*

Tahvo * 9.1.1845 *do.*

Aune * 10.3.1847 *do.*

Martti * 5.12.1848 *do.*

Tuomas * 5.1.1851 *do.*

Hanna * 5.1.1851 *do.*

Pietari * 29.6.1852 *do.*

Sohvi * 16.12.1853 *do.*

Helena * 26.4.1858 *do.*

Martti * 29.6.1860 *do.*

Liisa * 11.10.1861 *do* † 13.9.1895 Sakkola Metsäpirtti.

Taulu 223

Martti Ahtiainen * 18.7.1820 Sakkola Viisjoki † 9.10.1890 *do.* Taulu 221. Talonpoika.³ ∞ 1800-luku **Susanna Hämäläinen** * 9.8.1817 Sakkola Saaronen † 20.6.1880 Sakkola Viisjoki.

Paavo * 24.2.1844 *do* † 2.8.1914 Metsäpirtti Saaronen.

Aleksanteri * 3.9.1845 Sakkola Viisjoki † 9.9.1930 Metsäpirtti Viisjoki.

Vilppu * 20.9.1847 Sakkola Viisjoki † 4.12.1878 *do.*

Heikki * 22.1.1849 *do.*

Aapro * 28.3.1851 *do.*

Maria * 22.4.1857 *do* † 15.11.1930 Metsäpirtti kk.

Katri * 23.2.1843 Sakkola Viisjoki.

Katri * 13.9.1861 *do* † 4.7.1917 Metsäpirtti Viisjoki.

Aune * 28.3.1863 Sakkola Viisjoki.

Taulu 224

Tuomas Ahtiainen * 22.12.1823 Sakkola Jaama † 7.2.1864 Sakkola Viisjoki. Taulu 221. Landbonde.⁴ ∞ 13.11.1853 **Katarina Hyytiä** * 5.12.1835 Sakkola Saaronen † 6.7.1873 Sakkola Viisjoki.

Tapani * 28.3.1855 *do* † 1856 *do.*

Petter * 24.4.1857 *do* † 11.5.1868 *do.*

Eeva * 6.2.1860 *do* † 7.4.1925 Metsäpirtti Saaronen.

Juho * 18.8.1862 Sakkola Viisjoki † 4.4.1879 *do.*

Taulu 225

Aune Ahtiainen * 7.4.1828 Sakkola Jaama † 1.2.1870 *do.* Taulu 221.⁵ ∞ 13.1.1850 **Heikki Peltonen** * 20.1.1826 *do* † 20.9.1870 *do.*

Tahvo * 24.2.1852 Sakkola Vanhajaama.

Katrina * 20.5.1853 *do* † 7.11.1923 Rautu Palkeala.

Maria * 26.2.1856 Sakkola Vanhajaama † 31.5.1857 *do.*

Matti * 2.8.1858 *do* † 10.12.1934 Metsäpirtti Viisjoki.

Martti * 2.8.1858 Sakkola Vanhajaama † 11.8.1907 Metsäpirtti Korholaanajaama.

Maria * 11.4.1861 Sakkola Jaama † 7.8.1937 Metsäpirtti Viisjoki.

Helena * 29.4.1865 Sakkola Vanhajaama.

Taulu 226

Tahvo Ahtiainen * 4.5.1835 Sakkola Saaronen † 17.2.1919 Metsäpirtti Saaronen. Taulu 221. Talollinen, yhtiömies.⁶ ∞ 5.6.1864 **Katarina Susi** * 18.2.1832 Sakkola Metsäpirtti kk † 2.11.1899 Sakkola Saaronen.

¹RK 1810/56-19/60-31/144-44/166-LK 1832/591-synt-vih

²RK 1831/144-44/60-55/70-65/75-LK 1821/53-synt-vih PäiviNurmi

³RK 1844/66-55/187-75/244-80/304-90/481

⁴RK 1844/166-55/187-synt

⁵RK 1855/175-64/222-synt-Ella Hinkkanen

⁶RK 1855/187&192-80/229(s. 4.5.1836)-90/362-synt-isojako-Ahtiaiset

Katri * 22.8.1864 Sakkola Viisjoki † 28.5.1910 Metsäpirtti Tappari.
Martti * 17.9.1866 Sakkola Saaronen † 1900-luku.
Helena * 22.6.1869 *do*.
Aapro * 3.7.1871 *do*.
Tahvo * 6.4.1874 *do* † 23.8.1942 Kauhajoki.
Saara * 24.2.1877 Sakkola Saaronen.

Martti * 7.12.1851 Sakkola Hatakkala † 28.3.1931 Metsäpirtti Hatakkala.
Manu * 10.10.1857 Sakkola Hatakkala.
Simo * 22.4.1868 *do* † 14.9.1908 Metsäpirtti Hatakkala.
Matti * 5.11.1870 Sakkola Hatakkala † 1.12.1900 Sakkola Hatakkala.

Simo Ahtiainen

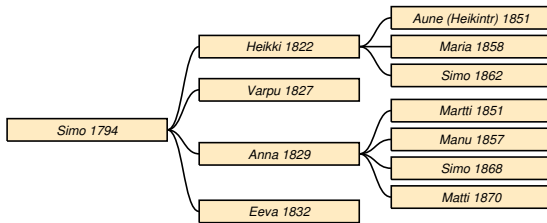

Taulu 227

Simo Ahtiainen * 27.11.1794 Sakkola Jaama † 16.8.1835 Sakkola Viisjoki. Taulu 27. Bondes bror.¹ ∞ 26.12.1822 **Maria Peltonen** * 25.1.1803 Sakkola Jaama † 9.6.1872 Sakkola Viisjoki. Taulu 147.

Heikki * 5.10.1822 *do* † 26.3.1863 *do*. Taulu 228.
Varpu * 24.2.1827 Sakkola Jaama.
Anna * 25.8.1829 *do* † 30.3.1908 Metsäpirtti Hatakkala. Taulu 229.
Eeva * 18.4.1832 Sakkola Viisjoki.

Taulu 228

Heikki Ahtiainen * 5.10.1822 Sakkola Viisjoki † 26.3.1863 *do*. Taulu 227. Landbonde.² ∞ 1800-luku **Katarina Susi** * 18.2.1832 Sakkola Metsäpirtti kk † 2.11.1899 Sakkola Saaronen.

Aune * 7.7.1851 Sakkola Viisjoki † 1914 Metsäpirtti Viisjoki?
Maria * 30.4.1858 Sakkola Viisjoki † 18.10.1903 Metsäpirtti Viisjoki.
Simo * 3.6.1862 Sakkola Viisjoki.

Taulu 229

Anna Ahtiainen * 25.8.1829 Sakkola Jaama † 30.3.1908 Metsäpirtti Hatakkala. vanhuus. Taulu 227. Läkseimen vmo.³ ∞ 26.12.1848 **Matti Hatakkala** * 14.9.1825 Sakkola Hatakkala † 17.9.1911 Metsäpirtti Hatakkala.

¹RK 1810/56-19/60-31/144-55/187-synt-vih (asuu Jaamassa)

²RK 1831/144-55/192

³RK 1844/13&166-64/12-90/26-synt-kuol (78 v 7 kk)

Anna Ahtiainen

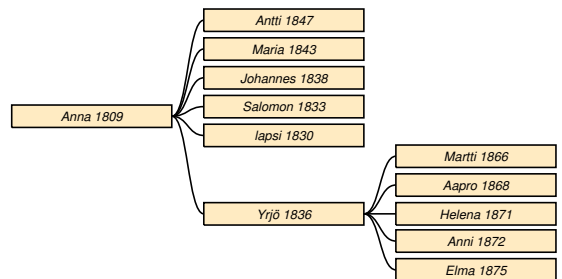

Taulu 230

Anna Ahtiainen * 14.12.1809 Sakkola Jaama † 11.11.1858 Sakkola Kosela. stygn. Taulu 27.⁴ ∞ 2.8.1829 **Antti Tuokko** * 11.1.1808 *do* † 1.2.1865 *do*.

Antti * 16.3.1847 *do*.
Maria * 4.7.1843 *do*.
Johannes * 30.5.1838 *do*.
Salomon * 29.11.1833 *do*.
lapsi * 26.6.1830 *do* † 26.6.1830 *do*.
Yrjö * 20.7.1836 *do* † 26.9.1885 *do*. Taulu 231.

Taulu 231

Yrjö Tuokko * 20.7.1836 Sakkola Kosela † 26.9.1885 *do*. Taulu 230. Talonpoika.⁵ ∞ 18.1.1863 **Riitta Myöhänen** * 21.3.1840 Sakkola Koukunnemi † 20.2.1865 Sakkola Kosela. ∞ 5.11.1865 **Katarina Kuoppa** * 28.12.1835 Sakkola Metsäpirtti kk † 1878 Sakkola Kosela. ∞ 1877 **Maria Makkara** * 24.5.1841 Sakkola Volossula.

Martti * 30.8.1866 Sakkola Kosela † 14.5.1948.
Aapro * 12.2.1868 *do* † 12.7.1924 Sakkola Petäjärvi.
Helena * 27.1.1871 Sakkola Kosela.
Anni * 25.9.1872 *do* † 19.7.1899 Sakkola Sunikkala.
Elma * 31.12.1875 Sakkola Kosela.

⁴RK 1819/60-synt (Riska, yliviiiv)-vih (pso And Jörs Tuoko Koselasta)-kuol (49 v)

⁵RK 1875/65-80/78-LK 1857/85-synt (Anna Ahtiainen 39)-vih

Jaakko Ahtiainen

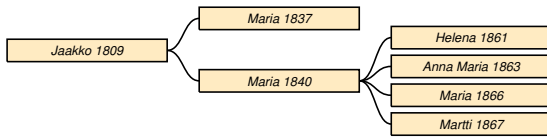

Taulu 232

Jaakko Ahtiainen * 14.12.1809 Sakkola Jaama † 26.6.1842 Vuolle? Taulu 27.¹ ∞ 26.12.1838 **Anna Paavilainen** * 15.1.1812 † 26.5.1883 Sakkola Viisjoki.

Maria * 18.3.1837 Sakkola Jaama † 30.6.1840 *do.*
Maria * 26.12.1840 *do* † 12.4.1868 Sakkola Koukunniemi? Taulu 233.

Taulu 233

Maria Ahtiainen * 26.12.1840 Sakkola Jaama † 12.4.1868 Sakkola Koukunniemi? Taulu 232.² ∞ 18.11.1860 **Juho Peltonen** * 19.4.1831 Sakkola Koukunniemi.

Helena * 23.8.1861 *do.*
Anna Maria * 26.9.1863 *do.*
Maria * 29.3.1866 *do.*
Martti * 16.3.1867 *do.*

Lauri Nalli

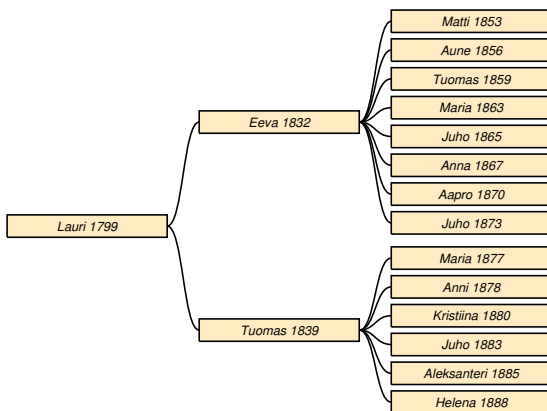

Taulu 234

Lauri Nalli * 17.7.1799 Sakkola Lapanainen †

¹RK 1810/56-19/60-31/144 (Vuolteelta, 26.06.1842 ??)-synt (ei kuol) perukirja 26.

²LK 1832/591-synt-vih

29.12.1859 *do.* Taulu 28.³ ∞ **Anna Loponen** * 26.1.1805 Rautu Keripata † 17.3.1876 Sakkola Lapanainen.

Eeva * 17.12.1832 *do* † 26.7.1875 *do.* Taulu 235.
Tuomas * 2.7.1839 *do* † 29.1.1891 *do.* Taulu 236.

Taulu 235

Eeva Nalli * 17.12.1832 Sakkola Lapanainen † 26.7.1875 *do.* Taulu 234.⁴ ∞ 9.11.1851 **Taneli Litmanen** * 2.5.1827 Parikkala Maironjemi † 6.11.1894 Sakkola Lapanainen.

Matti * 24.2.1853 *do.*
Aune * 7.8.1856 *do* † 14.1.1899 Sakkola Vilakkala.
Tuomas * 25.7.1859 Sakkola Lapanainen † 20.7.1922 Metsäpirtti Lapanainen.
Maria * 25.2.1863 Sakkola Lapanainen.
Juho * 19.2.1865 *do.*
Anna * 26.3.1867 *do.*
Aapro * 2.4.1870 *do* † 8.10.1912 Metsäpirtti Lapanainen.
Juho * 25.8.1873 Sakkola Lapanainen † 3.1.1917 Metsäpirtti Lapanainen.

Taulu 236

Tuomas Nalli * 2.7.1839 Sakkola Lapanainen † 29.1.1891 *do.* sisustauti. Taulu 234. Läksiään.⁵ ∞ **Katri Lemmetti** * 10.1.1852 *do* † 9.9.1917 Metsäpirtti Lapanainen.

Maria * 5.3.1877 Sakkola Lapanainen.
Anni * 7.12.1878 *do.*
Kristiina * 13.11.1880 *do.*
Juho * 21.1.1883 *do* † 26.2.1932 Metsäpirtti Lapanainen.
Aleksanteri * 13.10.1885 Sakkola Lapanainen.
Helena * 10.2.1888 *do* † 18.6.1966 Aura.

Lisa Kuoppa

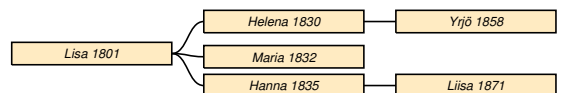

Taulu 237

Lisa Kuoppa * 1.7.1801 Sakkola Metsäpirtti kk † 2.12.1867 *do.* Taulu 29.⁶ ∞ 28.12.1828 **Mikko**

³RK 1819/108-31/67-44/73-55/88-synt

⁴RK 1864/97-75/103-synt (ä Anna Lopoin 25 v)-IGI

⁵RK 1855/88-synt (ä Anna Loponen 36 v)-kuol

⁶RK 1810/97-19/105-31/90-44/97-55/112-64/133-synt

Ravakko * 29.9.1806 Rautu † 24.2.1873 Sakkola Metsäpirtti kk.

Helena * 30.11.1830 *do* † 21.3.1906 Rautu Sirkeensaari. Taulu 238.

Maria * 19.11.1832 Sakkola Metsäpirtti.

Hanna * 8.8.1835 Sakkola Metsäpirtti kk † 2x.4.1883 Sakkola Metsäpirtti. Taulu 239.

Taulu 238

Helena Ravakko * 30.11.1830 Sakkola Metsäpirtti kk † 21.3.1906 Rautu Sirkeensaari. vanhuus. Taulu 237.¹ ∞ 16.7.1854 **Matti Karvanen** * 5.5.1811 Rautu Palkeala † 16.11.1871 Rautu.

Yrjö * 17.1.1858 Rautu Palkeala † 1920-luku.

Taulu 239

Hanna Ravakko * 8.8.1835 Sakkola Metsäpirtti kk † 2x.4.1883 Sakkola Metsäpirtti. Taulu 237. Itsellinen.²

Liisa Ravakko * 14.11.1871 *do*.

Aune Kuoppa

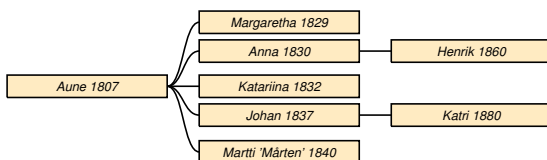

Taulu 240

Aune Kuoppa * 16.3.1807 Sakkola Metsäpirtti kk † 14.12.1875 *do*. Taulu 29. Its vmo.³ ∞ 28.6.1829 **Heikki Honkanen** * 23.9.1809 *do* † 1840-luku Sveaborg?

Margaretha * 6.7.1829 Sakkola Metsäpirtti kk. Taulu 241.

Anna * 13.12.1830 *do* † 27.9.1891 Sakkola Metsäpirtti. Taulu 242.

Katariina * 21.12.1832 Sakkola Metsäpirtti kk. Taulu 243.

Johan * 3.4.1837 *do* † 28.8.1891 Venäjä. Taulu 244.

Martti 'Mårten' * 4.3.1840 Sakkola Metsäpirtti kk † 1890-luku Venäjä. Taulu 245.

Taulu 241

Margaretha Honkanen * 6.7.1829 Sakkola Metsäpirtti kk. Taulu 240.⁴ ∞ 1853 **N. N.** * 1800-luku.

Taulu 242

Anna Honkanen * 13.12.1830 Sakkola Metsäpirtti kk † 27.9.1891 Sakkola Metsäpirtti. Taulu 240.⁵ ∞ 18.8.1849 **Matti Pohjolain** * 14.6.1822 † 1860-luku *do*.

Henrik Honkanen * 12.4.1860 Sakkola Metsäpirtti kk † 1860-luku *do*.

Taulu 243

Katariina Honkanen * 21.12.1832 Sakkola Metsäpirtti kk. Taulu 240.⁶ ∞ 1856 **N. N.** * 1800-luku.

Taulu 244

Johan Honkanen * 3.4.1837 Sakkola Metsäpirtti kk † 28.8.1891 Venäjä. Taulu 240. Löysä.⁷

Katri * 23.1.1880 *do*.

Taulu 245

Martti 'Mårten' Honkanen * 4.3.1840 Sakkola Metsäpirtti kk † 1890-luku Venäjä. Taulu 240.⁸ ∞ 3.12.1867 **Helena Laamanen** * 12.12.1845 † 1900-luku.

Anna Kuoppa



Taulu 246

Anna Kuoppa * 10.8.1809 Sakkola Metsäpirtti kk † 11.4.1843 Sakkola Metsäpirtti. Taulu 29.⁹ ∞ 26.12.1841 **Tuomas Rautanen** * 11.6.18 Vuolle † 14.5.1843 Sakkola Metsäpirtti.

Simon * 14.9.1841 *do*.

⁴RK 1844/98

⁵RK 1844/98-55/113-64/132-75/134-80A/40-90/283

⁶RK 1844/98-55/113-synt

⁷RK 1855/113-64/132-75/134 (vistas i Toxova)-80A/40-90/283-LK 1890/283

⁸RK 1855/113-64/132-75/134 (vihitty Pietarissa)-80A/40-90/283

⁹RK 1810/97-31/90&88-synt-vih-kuol (37 v, onko tämä?)

¹RK 1844/97-synt-vih-kuol (75 v 4 kk)

²RK 1855/112-64/133-75/135-synt

³RK 1810/97-19/105&104-31/96-44/98-55/113-64/132-75/134-vih

Tuomas Kuoppa

Taulu 247

Tuomas Kuoppa * 12.12.1815 Sakkola Metsäpirtti
kk † 22.4.1875 *do.* Taulu 29. Talonpoika-inh.¹ ∞
1.1.1860 **Maria Pusa** * 12.3.1831 Rautu Korlee †
2.7.1870 Sakkola Metsäpirtti kk.

¹RK 1810/97-31/90-44/95-55/111-64/124-vih

Hakemisto

Ahtiainen

- Aapro 1851-, 47
Aapro 1871-, 48
Aatami 1811-1811, 24
Aatami 1823-1900, 17, 28
Aatami 1831-1833, 47
Aatami 1832-1915, 24, 40
Aatami 1838-1915, 34
Aatami 1876-1933, 33
Aleksanteri 1830-1869, 29
Aleksanteri 1845-1930, 47
Anna 1733-1746, 1
Anna 1750-1756, 1
Anna 1766-1814, 5
Anna 1779-1784, 3
Anna 1788-, 1
Anna 1790-1840, 1, 7
Anna 1791-1837, 4, 33
Anna 1794-1795, 3
Anna 1801-, 6
Anna 1806-1867, 25, 26
Anna 1809-1858, 6, 48
Anna 1813-1814, 32
Anna 1813-1815, 24
Anna 1824-1893, 26
Anna 1829-, 27
Anna 1829-1908, 31, 48
Anna 1855-1857, 34
Anna 1859-, 17, 28
Anni 1868-1963, 22, 28
Antti 1791-1865, 3, 28
Antti 1826-1827, 29
Antti 1845-1884, 32
Antti 1849-1906, 26
Antti 1867-1867, 28
Antti 1878-1928, 29
Antti 1878-1964, 33
Aune 1851-1914, 48
Aune 1724-1796, 1, 4
Aune 1751-1752, 3
Aune 1765-1808, 1, 2
Aune 1775-1855, 4
Aune 1783-, 4
Aune 1784-1854, 3, 26
Aune 1808-1808, 4
Aune 1812-, 6
Aune 1815-1862, 27
Aune 1821-, 24
Aune 1824-1879, 10, 32, 33
Aune 1828-1870, 47
Aune 1828-1900, 17, 26
Aune 1830-1834, 28
Aune 1841-, 24
Aune 1842-1846, 29
Aune 1844-1917, 28
Aune 1846-1919, 26
Aune 1858-, 34
Aune 1859-1905, 40
Aune 1863-, 47
Aune 1864-, 35
Aune 1874-, 29
Eeva 1752-1812, 3
Eeva 1774-1861, 4, 30
Eeva 1796-1796, 3
Eeva 1818-1865, 32
Eeva 1832-, 31, 48
Eeva 1856-1930, 33
Eeva 1860-1925, 47
Eeva 1868-, 40
Eeva 1881-, 33
Elias 1766-1767, 3
Elisabeth 1757-1834, 5
Elisabeth 1858-1858, 28
Hanna 1776-1836, 5, 6
Hanna 1823-1851, 34
Heikki 1849-, 47
Heikki 1820-1821, 26
Heikki 1822-1863, 31, 48
Heikki 1826-1908, 32, 33
Heikki 1830-1884, 26
Heikki 1840-1915, 28, 29
Heikki 1856-1930, 32
Heikki 1859-, 29
Heikki 1864-, 17, 28
Heikki 1867-, 33
Heikki 1871-1939, 28
Heikki 1873-, 40
Helena 1821-1896, 32, 33
Helena 1843-1846, 34
Helena 1862-1863, 33
Helena 1864-1865, 29
Helena 1869-, 48
Helena 1871-1873, 40
Helena 1873-19, 33
Jaakko 1809-1842, 6, 49
Jaakko 1814-1814, 47
Jaakko 1860-1908, 33
Jaakko 1864-1935, 34
Johan 1876-1894, 17
Johannes 1774-1777, 5
Johannes 1782-1784, 3
Johannes 1789-1815, 3
Jonas 1803-1813, 25
Jonas 1832-, 27
Joonas 1753-1827, 3
Joseph 1791-1793, 3
Judith 1831-1904, 15, 34
Juho 1728-1783, 1, 4
Juho 1745-1808, 3
Juho 1814-1891, 25, 26
Juho 1838-1914, 26
Juho 1862-1863, 29
Juho 1862-1879, 47
Juho 1862-1944, 34
Kaarina 1776-1827, 3, 4
Kaarina 1795-1860, 2, 8
Kaarina 1798-1798, 4
Katri 1843-, 47
Katri 1861-1917, 47
Katri 1864-1910, 47
Katriina 1871-1913, 33
Lauri 1688-1756, 1
Lauri 1767-1812, 5
Liisa 1777-1850, 3, 23
Liisa 1797-1865, 2, 8
Liisa 1798-1873, 24
Liisa 1799-1828, 25, 26
Liisa 1817-1827, 34
Liisa 1826-1877, 27
Liisa 1840-1841, 34
Liisa 1840-1899, 32
Liisa 1852-1920, 17, 18, 28
Liisa 1873-1952, 17
Lisa 1848-1849, 17, 28
Magdaleena 1772-1785, 3
Magdalena 1763-1767, 3
Magdalena 1785-1786, 3
Maria 1768-1833, 3, 4
Maria 1771-1810, 5, 6
Maria 1778-1808, 4
Maria 1786-1865, 1, 7
Maria 1787-1790, 3
Maria 1787-1809, 3
Maria 1796-1842, 3, 29
Maria 1805-, 6
Maria 1810-1841, 32
Maria 1815-1866, 47
Maria 1817-1859, 26
Maria 1821-, 27
Maria 1825-1862, 34
Maria 1832-1854, 24
Maria 1837-1840, 49
Maria 1840-1868, 49
Maria 1856-, 35, 40
Maria 1857-1930, 47
Maria 1858-1903, 48
Maria 1858-1930, 26
Maria 1865-, 29
Maria 1871-1931, 29
Martti 1783-1857, 4, 32
Martti 1820-1890, 47
Martti 1826-, 32
Martti 1843-1910, 32
Martti 1860-1862, 33
Martti 1862-1933, 33

- Martti 1866-19, 48
 Matti 1712-1772, 1
 Matti 1778-1784, 3
 Matti 1789-1852, 3, 27
 Matti 1794-1795, 2
 Matti 1809-1813, 25
 Matti 1823-1881, 26
 Matti 1826-1827, 47
 Matti 1833-1864, 34, 35
 Matti 1836-1917, 32, 33
 Matti 1850-185, 17, 28
 Matti 1859-1914, 17
 Mikko 1801-1853, 25, 26
 Mikko 1821-1846, 27
 Mikko 1852-1854, 26
 Mikko 1853-1931, 17
 Mikko 1862-1863, 35
 Mikko 1866-1919, 40
 Pål 1865-, 28
 Paavo 1756-1808, 1
 Paavo 1776-1846, 3, 25
 Paavo 1813-1813, 25
 Paavo 1816-, 32
 Paavo 1826-1880, 17, 26
 Paavo 1844-1914, 47
 Paavo 1847-1908, 28
 Paavo 1861-1864, 26
 Paavo 1870-1918, 17
 Pauli 1818-1837, 27
 Pekka 1780-1785, 4
 Pekka 1797-1812, 3
 Peter 1758-1759, 3
 Petter 1857-1868, 47
 Regina 1862-1863, 40
 Riitta 1799-1872, 4, 35
 Ristiina 1769-1770, 5
 Ristiina 1796-, 6
 Ristiina 1825-1825, 29
 Saara 1759-1821, 1, 2
 Saara 1799-, 6
 Saara 1800-1859, 3, 29
 Saara 1877-, 48
 Salomon 1828-1888, 34
 Salomon 1863-1923, 17
 Samuel 1864-, 33
 Simo 1773-1813, 3, 24
 Simo 1794-1835, 5, 31, 48
 Simo 1841-1910, 26
 Simo 1856-, 28
 Simo 1862-, 48
 Simon 1836-, 24
 Simon 1863-1863, 17
 Simon 1875-, 40
 Susanna 1763-1795, 5
 Susanna 1775-1785, 3
 Susanna 1784-1831, 1, 7
 Susanna 1821-1823, 7
 Susanna 1830-1868, 32, 33
 Susanna 1864-1872, 40
 Susanna 1865-1923, 33
 Susanna 1880-, 40
 Taavetti 1865-, 33
 Taavetti 1869-1941, 33
 Taavi 1749-1809, 3
 Taavi 1788-1789, 4
 Taavi 1792-1795, 1
 Taavi 1815-1859, 32
 Taavi 1819-1820, 28
 Taavi 1821-1849, 34
 Taavi 1834-1918, 28
 Taavi 1864-1864, 33
 Taavi 1868-1869, 34
 Tahvo 1821-1894, 28
 Tahvo 1835-1919, 47
 Tahvo 1874-1942, 48
 Tapani 1791-1851, 5, 47
 Tapani 1855-1856, 47
 Tuomas 1720-1798, 1, 5
 Tuomas 1800-18, 2
 Tuomas 1807-, 6
 Tuomas 1823-1864, 47
 Tuomas 1833-1903, 26
 Tuomas 1850-1862, 28
 Tuomas 1851-1901, 32
 Tuomas 1862-1863, 17
 Tuomas 1867-1868, 17
 Valpuri 1713-1803, 1, 2
 Valpuri 1794-1848, 3, 25
 Varpu 1781-1784, 3
 Varpu 1818-1819, 47
 Varpu 1827-, 31, 48
 Varpu 1836-, 34
 Varpu 1837-1866, 29
 Varpu 1854-1866, 29
 Varpu 1866-1935, 26
 Varpu 1878-, 40
 Vilhelm 1827-1829, 29
 Vilppu 1847-1878, 47
 Yrjö 1719-1794, 1, 3
 Yrjö 1795-1846, 4, 34
 Yrjö 1807-1869, 24
 Yrjö 1854-1855, 33
 Yrjö 1859-1893, 35
 Yrjö 1860-1914, 34
- Ahtianen
- Helena 1849-1851, 32
 Kaarina 1847-1848, 32
 Susanna 1854-1855, 32
- Eeva
- Aapro 'Abraham' 1844-1892, 23
 Aapro 1849-, 36
 Aatami 1877-1877, 23
 Abraham 1786-1787, 4
 Agneta 1847-1931, 37
- Aleksanteri 1854-1862, 36
 Anna 1779-1840, 41
 Anna 1788-1854, 4, 9, 35
 Anna 1802-1875, 17
 Anna 1847-1897, 36
 Anna 1871-, 37
 Anni 1870-187, 37
 Antti 1840-, 36
 Antti 1857-, 37
 Aune 1756-1814, 3
 Aune 1799-1868, 30
 Aune 1816-1844, 24
 Aune 1832-, 37
 Aune 1838-1869, 37
 Aune 1839-1840, 36
 Aune 1845-1848, 25
 Aune 1857-1859, 36
 Aune 1860-1913, 37
 Aune 1861-, 37
 Eeva 1792-1794, 4
 Esko 1850-1910, 37
 Gabriel 1850-, 23
 Hanna 1808-1890, 4, 38
 Helena 1854-19, 25
 Helena 1862-1895, 37
 Henrik 1853-, 37
 Jaakko 1816-1881, 36
 Jaakko 1845-1921, 37
 Johannes 1795-1847, 4, 37
 Joonas 1842-1854, 36
 Joonas 1789-1851, 4, 36
 Judith 1830-1907, 45
 Juho 1860-1936, 37
 Lauri 1756-1825, 4
 Lauri 1798-, 4
 Liisa 1806-1831, 4, 38
 Liisa 1852-1896, 36
 Maria 1814-1888, 36
 Maria 1845-, 36
 Maria 1857-1859, 37
 Maria 1866-1944, 37
 Matti 1746-1789, 3
 Matti 1863-, 37
 Michel 1836-19, 37
 Mikko 1827-1889, 23
 Mikko 1859-1860, 37
 Paavo 1822-1876, 36, 37
 Paul 'Pål' 1826-1890, 37
 Paul 1874-1875, 23
 Pekka 1820-1890, 36, 37
 Petter 1818-, 36
 Saara 1796-1871, 4, 37
 Saara 1825-, 36, 37
 Saara 1842-19, 37
 Simo 1873-, 37
 Simon 1829-1897, 37
 Tuomas 1814-1856, 25, 32
 Tuomas 1851-1854, 37

- Tuomas 1854-, 37
Yrjö 1860-1867, 36
- Hämäläinen**
Aapro 1831-, 12
Aapro 1864-, 13
Anna 1788-1789, 2
Anna 1794-1861, 2, 13
Anna 1846-, 15
Anna 1867-, 13
Antti 1826-1874, 14
Aune 1832-1909, 14
Aune 1836-1900, 18
Aune 1859-1919, 15
Aune 1870-, 13
Aune 1872-, 14
David 1784-, 2, 12
Eeva 1820-1869, 12
Eeva 1822-, 12
Hanna 1868-, 22
Heikki 1786-1852, 2, 12
Heikki 1818-1874, 15
Heikki 1859-, 13
Helena 1853-, 13
Helena 1861-, 13
Jaakko 1829-, 12
Joonas 1790-, 2
Juho 1857-, 13
Kaapre 1845-1886, 44
Katriina 1845-1907, 20
Liisa 1815-, 12
Liisa 1852-, 13
Liisa 1872-, 13
Maria 1835-1914, 40
Maria 1852-1853, 15
Maria 1857-, 15
Maria 1864-, 14
Maria 1865-1941, 22
Martti 1854-192, 15
Matti 1813-1877, 44
Mikko 1820-, 12
Påhl 1842-1843, 15
Paavo 1844-1920, 15
Paavo 1864-1895, 14
Pekka 1798-1864, 2, 14
Pekka 1826-, 12, 13
Pietari 172x-1805, 2
Salomon 1836-1913, 21
Simo 1828-1898, 14
Simo 1855-, 13
Staffan 1863-1864, 21
Susanna 1817-1880, 47
Susanna 1841-1906, 21
Susanna 1849-1926, 15
Susanna 1849-1929, 45
Taavi 1858-1902, 44
Tahvo 1867-, 14
Varpu 1869-, 14
- Haajanen**
Anna 1821-, 28
- Haapsaari**
Aapro 1850-1857, 27
Aapro 1879-1882, 40
Anna 1839-1839, 27
Anna 1856-1857, 8
Anni 1864-1936, 19
Anni 1866-, 40
Antti 1795-, 6
Antti 1863-1878, 40
Aune 1818-1842, 7
Eeva 1840-1893, 31
Elisa 1828-1830, 7
Hanna 1863-1941, 40
Heikki 1787-1837, 7
Heikki 1849-1850, 8
Helena 1745-1801, 3
Helena 1851-1852, 8
Juho 1821-182, 7
Juho 1829-1830, 7
Juho 1876-1882, 40
Katriina 1842-1916, 31
Maria 1788-1852, 41
Maria 1821-1888, 7, 8
Maria 1854-1876, 8
Matti 1842-1866, 27
Mooses 1832-183, 40
Regina 1834-1835, 40
Regina 1837-1871, 18, 40
Regina 1869-1943, 40
Simo 1796-1874, 40
Simo 1858-1892, 40
Susanna 1873-1888, 40
Taavetti 1847-1849, 27
Tahvo 1829-1897, 40
Tahvo 1871-1880, 40
Tuomas 1814-1869, 27
Tuomas 1824-1897, 7, 8, 15
Valpuri 1827-1852, 40
Varpu 1791-, 14
Yrjö 1806-1860, 31
Yrjö 1844-1846, 27
- Hatakka**
Anna 1861-, 33
Aune 1828-1884, 33
Heikki 1855-, 33
Helena 1826-, 25
Liisa 1813-1883, 31
Liisa 1818-, 25
Liisa 1818-1868, 25, 45
Liisa 1868-1917, 25
Manu 1857-, 48
Maria 1757-1786, 3
Maria 1821-, 25
Martti 1791-1855, 12, 25
Martti 1851-1931, 48
Martti 1858-1880, 33
- Martti 1862-, 25
Matti 1825-1911, 48
Matti 1870-1900, 48
Samuel 1825-, 25
Simo 1830-1869, 25
Simo 1865-1894, 25
Simo 1868-1908, 48
Taavetti 1830-1905, 33
- Hiiri**
Aatami 1815-1900, 8
Simo 1814-1852, 8
- Hiltunen**
Anna 1857-1858, 13
Jaakko 1860-1908, 13
Liisa 1863-1865, 13
Maria 1854-1856, 13
Martti 1821-1864, 13
- Hinkkanen**
Antti 1834-1868, 23
Heikki 1861-1908, 46
Juho 1836-1909, 46
Kaapre 1870-1919, 46
Katri 1865-1866, 46
Liisa 1832-19, 44
Salomon 1873-1922, 46
Simo 1868-1868, 46
- Honkanen**
Anna 1830-1891, 50
Heikki 1809-184, 50
Henrik 1860-186, 50
Johan 1837-1891, 50
Katariina 1832-, 50
Katri 1880-, 50
Margaretha 1829-, 50
Martti 'Mårten' 1840-189x,
50
Matti 1782-1857, 29
- Hynnä**
Anni 1860-1922, 38
Juho 1856-1925, 38
Simo 1826-1880, 38
Susanna 1854-, 38
Varpu 1873-, 38
- Hyttiä**
Aapro 1838-1900, 18, 19
Aapro 1871-1942, 20
Aapro 1872-1934, 18
Aatami 1779-1843, 5, 41
Aatami 1806-1843, 23
Aatami 1874-19xx, 23
Aatami 1879-1879, 18
Abram 1870-, 21
Agneta 1824-1877, 7, 17, 18
Agneta 1857-, 15, 35
Albert 1900-1939, 19
Anna 1831-, 23
Anna 1823-1877, 26, 28
Anna 1835-1910, 19, 44

- Anna 1839-1, 21
 Anna 1847-1931, 21, 22
 Anna 1850-1913, 17, 19
 Anna 1864-1942, 18, 40
 Anna 1871-1944, 21
 Anna 1874-1936, 20
 Anna 1877-1960, 23
 Anna Katariina 1910-2002,
 22
 Anna Maria 1892-1893, 19
 Anna Maria 1895-1967, 19
 Anni 1855-1903, 15, 35
 Anni 1887-1971, 19
 Antti 1822-1823, 16
 Antti 1750-1812, 5
 Antti 1800-1868, 3, 19
 Antti 1815-1822, 41
 Antti 1862-1933, 21, 22
 Antti 1865-1923, 20
 Antti 1888-1948, 20
 Arvi 1910-1910, 22
 Augusti 1908-1986, 22
 Aune 1799-1825, 28
 Aune 1819-1882, 10, 16
 Aune 1835-1876, 23
 Aune 1842-1869, 21
 Aune 1869-1949, 18, 40
 Aune 1872-, 23
 Aune 1888-, 19
 Aune 1891-1966, 19
 Aune 1894-1987, 22
 Eeva 1810-1813, 41
 Eeva 1840-, 21
 Eeva 1884-1962, 18
 Elias 1786-1854, 5
 Elisabeth 1833-185x, 23
 Hanna 1807-1879, 3, 23
 Hanna 1822-1822, 16
 Hanna 1830-1849, 16
 Hanna 1832-1833, 14
 Hanna 1847-1847, 16
 Heikki 1783-1843, 5, 41
 Heikki 1843-1905, 23
 Heikki 1890-1929, 23
 Heikki 1896-1896, 22
 Heikki 1898-19, 22
 Helena 1819-1884, 14, 15
 Helena 1826-1881, 16, 17,
 28
 Helena 1833-1913, 42
 Helena 1835-1890, 11
 Helena 1845-1847, 19
 Helena 1853-1879, 17, 20
 Helena 1854-1926, 21, 22
 Helena 1881-, 23
 Helena 1881-1884, 18
 Helena 1890-, 19
 Helena 1899-1899, 22
 Hilda 1901-1950, 22
 Jaakko 1833-1881, 18
 Jonas 1793-1793, 5
 Jooseppi 1792-1817, 3
 Jooseppi 1823-1894, 14
 Judith 1817-1867, 16
 Judith 1834-1868, 14, 15
 Judith 1841-1842, 23
 Juho 1797-1845, 3, 17
 Juho 1837-1909, 21
 Juho 1840-1915, 18, 19
 Juho 1855-1890, 17
 Juho 1861-1939, 18, 40
 Kaapre 1802-1865, 3, 21
 Katariina 1789-1857, 3, 15
 Katariina 1835-1873, 47
 Katariina 1838-184x, 23
 Katri 1826-1902, 42
 Katri 1840-1889, 16
 Katri 1863-1920, 20, 21
 Katri 1893-, 20
 Kristiina 1843-1875, 18, 19,
 44
 Liisa 1755-1824, 1
 Liisa 1795-1860, 3, 16
 Liisa 1827-1847, 8, 14, 15
 Liisa 1848-1900, 17
 Liisa 1869-1941, 20
 Liisa 1879-1925, 21
 Lisa 1770-1841, 4
 Lisa 1850-1858, 21
 Loviisa 1888-1889, 23
 Loviisa 1897-, 19
 Manu 1881-1931, 18
 Manu 1884-1940, 20
 Maria 1798-1865, 5, 39
 Maria 1824-, 14
 Maria 1825-1828, 14
 Maria 1831-1901, 18
 Maria 1838-1865, 44
 Maria 1838-1890, 42
 Maria 1839-, 23
 Maria 1843-1843, 21
 Maria 1863-1894, 17
 Maria 1866-1874, 18, 40
 Maria 1867-1933, 21
 Maria 1892-1915, 22
 Maria 1898-1898, 22
 Martti 1786-1834, 2, 14
 Martti 1834-1836, 21
 Martti 1842-1879, 16
 Matti 1790-1834, 16
 Matti 1814-1814, 41
 Matti 1832-1833, 21
 Matti 1836-1857, 16
 Matti 1836-1919, 18
 Matti 1851-1932, 19, 20
 Matti 1858-1863, 17
 Matti 1860-1932, 21, 22
 Matti 1875-1876, 19
 Matti 1879-1933, 20
 Mikko 1806-1886, 16
 Oskar 1906-1906, 22
 Paavo 1826-1898, 26
 Paavo 1881-1918, 20
 Pekko 1838-1896, 16
 Saara 1794-1863, 5, 40
 Saara 1884-, 23
 Salomon 1823-1881, 16
 Salomon 1845-1847, 16
 Salomon 1848-1930, 19, 20
 Salomon 1849-1852, 16
 Salomon 1867-1923, 20
 Salomon 1872-1926, 19
 Salomon 1878-1918, 18
 Salomon 1881-1906, 21
 Sara 1809-1873, 46
 Sara 1836-1901, 23
 Simo 1858-1927, 18, 40
 Simo 1887-1958, 20
 Simo 1901-1901, 22
 Simon 1834-, 19
 Simon 1842-1846, 19
 Staffan 1875-1877, 18
 Susanna 1789-1843, 5, 40
 Susanna 1817-1843, 11
 Susanna 1844-1910, 21, 22
 Susanna 1876-1877, 20
 Susanna 1888-1889, 20
 Taavetti 1826-1902, 17, 18,
 40
 Taavetti 1852-1854, 21
 Taavi 1760-1818, 2
 Taavi 1780-1787, 5
 Taavi 1855-1893, 19, 20
 Tahvo 1837-1924, 19, 20
 Tahvo 1874-1917, 21
 Tahvo 1880-1953, 18
 Tahvo 1902-1990, 22
 Tapani 1777-1849, 5
 Tuomas 1798-1868, 26
 Tuomas Taavetti 1875-19,
 18
 Ulla 1903-, 19
 Valborg 1840-1845, 19
 Valpuri 1856-1858, 21
 Valpuri 1858-1866, 21
 Varpu 1829-1907, 17, 18, 38
 Varpu 1834-1908, 16, 17
 Yrjö 1810-1813, 41
 Yrjö 1829-1858, 14, 15, 34
 Ihalainen
 Anna 1817-1845, 34
 Antti 1809-1877, 7, 40
 Aune 1804-, 5

- Aune 1844-1928, 7
 Hanna 1802-, 5
 Juho 1851-1896, 7
 Katariina 1846-1874, 7
 Maria 1799-, 5
 Matti 1795-, 5
 Tuomas 1786-, 5
 Valpuri 1772-1827, 5
 Yrjö 1792-, 5
- Immonen**
 Anna 1777-1798, 2, 12
 Aune 1790-1812, 2
 Eeva 17-18, 2
 Heikki 1785-1787, 2
 Johan 17-18, 2
 Pekka 1801-1807, 11
 Peter 177-1812, 2, 11
 Riitta 1806-1810, 12
 Valpuri 1781-1800, 2
 Yrjö 1743-1813, 2
 Yrjö 1779-1787, 2
 Yrjö 1799-, 11
- Jäppinen**
 Aune 1794-1876, 36
- Jantunen**
 Maria 1834-1926, 43
- Jortikka**
 Valpuri 1834-1898, 37
- Kallonen**
 Elisabet 1830-, 35
 Taavi 1760-1821, 3
- Karja**
 Math 1818-, 12
- Karjalainen**
 Heikki 1861-1937, 33
 Helena 1854-, 33
 Johan 1840-, 33
 Johan 1850-, 33
 Liisa 1859-, 33
 Lisa 1849-, 33
 poika 1842-, 33
 poika 1844-, 33
 Sohvi 1783-18, 11
 Tuomas 1811-1882, 33
 tyttö 1843-, 33
- Karvanen**
 Matti 1811-1871, 50
 Yrjö 1858-192, 50
- Kautiainen**
 Maria 1720-1767, 1
- Kelo**
 Aune 1834-, 45
- Kemppi**
 Anna 1747-1792, 4
 Anni 1853-1921, 42
 Aune 1850-1910, 42
- Helena 1871-, 42
 Jooseppi 1867-, 42
 Juho 1868-1928, 42
 Liisa 1848-1913, 42
 Mikko 1826-1895, 42
 Paavo 1856-, 42
 Paavo 1860-, 42
 Saara 1858-1920, 42
- Kesseli**
 Anna Katriina 1843-1916, 28
- Kiiski**
 Aatami 1786-, 5
 Anna 1789-, 5
 Anna 1823-1869, 44
 Anna 1864-, 44
 Anna 1864-1896, 44
 Anna Maria 1887-, 44
 Antti 1800-1856, 44
 Antti 1867-19, 20, 44
 Aune 1790-, 5
 Carin 1817-1869, 8
 Eeva 1861-, 44
 Elisa 1899-, 44
 Elisabeth 1870-1871, 20, 44
 Hanna 1832-183, 44
 Heikki 1825-1853, 44, 45
 Heikki 1892-1893, 44
 Helena 1834-183, 44
 Henrik 1872-, 20, 44
 Juho 1882-1918, 44
 Katarina 1870-1872, 20, 44
 Liisa 1852-1901, 45
 Maria 1850-1920, 45
 Martti 1827-1897, 44
 Martti 1892-1918, 44
 Matti 1861-, 44
 Matti 1889-1891, 44
 Mikko 1787-, 5
 Moses 1879-1945, 20, 44
 Paavo 1839-1912, 19, 44
 Paul 1869-1869, 20, 44
 Susanna 1830-, 44
 Taavi 1836-1895, 20, 44
 Tahvo 1875-19, 20, 44
 Tuomas 1793-, 5
- Kitunen**
 Anna 1866-, 9
 Anna 1880-1944, 22
 Juho 1880-1880, 22
 Liisa 1861-, 9
 Maria 1872-, 22
 Martti 1845-1920, 22
 Matti 1823-186x, 8
 Matti 1857-, 9
 Matti 1877-19, 22
 Mikko 1853-1919, 9
 Mikko 1874-1931, 22
- Kiuru**
 Anna 1876-1970, 43
 Aune 1847-, 47
 Eeva 1841-, 47
 Hanna 1851-, 47
 Helena 1825-1899, 11
 Helena 1858-, 47
 Johannes 1839-1869, 47
 Katri 1812-1881, 31
 Katri 1843-, 47
 Liisa 1861-1895, 47
 Maria 1820-, 9
 Martti 1848-, 47
 Martti 1860-, 47
 Matti 1809-1879, 47
 Mikko 1835-, 43
 Pietari 1852-, 47
 Sohvi 1853-, 47
 Tahvo 1845-, 47
 Tuomas 1851-, 47
- Kuoppa**
 Agneta 1858-1865, 9
 Anna 1809-1843, 6, 50
 Anna 1875-1880, 9
 Aune 1807-1875, 6, 50
 Aune 1830-1910, 8
 Gabriel 1836-1838, 8
 Heikki 1825-1896, 8
 Heikki 1855-185, 9
 Heikki 1868-19, 9
 Helena 1833-19, 8, 9
 Henric 1822-, 8
 Johan 1829-1829, 8
 Juho 1755-1822, 6
 Kaapre 1793-1851, 8
 Kaarina 1813-, 6
 Katarina 1835-1878, 48
 Liisa 1871-1874, 9
 Lisa 1801-1867, 6, 49
 Maria 1805-1806, 6
 Maria 1818-1902, 24
 Petrus 1803-1807, 6
 Saara 1824-, 8
 Saara 1863-186, 9
 Susanna 1826-1852, 8
 Tuomas 1815-1875, 6, 51
- Kuparinen**
 Marketta 1802-1868, 26
- Kurri**
 Aatami 1812-, 7
 Anna 1808-1809, 4
 Anna 1848-1885, 7, 18
 Aune 1804-1812, 4
 Filip 1818-, 7
 Johannes 1806-, 4
 Juho 1858-1923, 7, 18
 Liisa 1810-1875, 7
 Paavo 1814-1879, 7, 18

- Pekka 1782-1819, 4, 7
 Pekka 1849-1904, 7, 18
 Vilppo 1853-1926, 7, 18
- Laamanen**
 Helena 1845-19, 50
- Laitinen**
 Anna 1819-1879, 10
- Lamppu**
 Antti 1863-, 18
 Matti 1860-19, 18
 Yrjö 1822-1901, 18
- Laulajainen**
 Anna 1820-1905, 37
 Anna 1849-1862, 36
 Aune 1841-1899, 36
 Eeva 1852-1943, 36
 Esko 1810-1873, 36
 Heikki 1847-1853, 36
 Jaakko 1856-18, 36
 Joonas 1839-1919, 36
 Juho 1845-1924, 36
 Mikko 1837-1903, 36
 Paavo 1854-1910, 36
 Saara 1843-1848, 36
- Lemmetti**
 Katri 1852-1917, 49
 Maria 1829-, 9
- Leppänen**
 Anni 1862-, 45
 Aune 1858-1934, 44, 45
 Jaakko 1868-1931, 45
 Kaapre 1827-1868, 45
 Martti 1815-1872, 34
 Matti 1852-1919, 45
 Simo 1865-, 45
- Lijus**
 Aune 1852-, 12
 Heikki 1859-, 12
 Joosef 1844-, 12
 Liisa 1856-, 12
 Matti 1846-, 12
 Paavo 1861-, 12
 Pekka 1817-1899, 12
- Lijus**
 Maria 1821-, 34
- Litmanen**
 Aapro 1870-1912, 49
 Anna 1867-, 49
 Aune 1820-1888, 26
 Aune 1856-1899, 49
 Juho 1865-, 49
 Juho 1873-1917, 49
 Maria 1863-, 49
 Matti 1853-, 49
 Taneli 1827-1894, 49
 Tuomas 1859-1922, 49
- Loponen**
- Aleksanteri 1867-, 45
 Anna 1805-1876, 49
 Anna 1851-1929, 38
 Anna 1859-1936, 25, 45
 Aune 1790-1868, 5, 41
 Aune 1833-1856, 13, 46
 Aune 1835-, 46
 Aune 1863-1910, 25, 45
 David 1791-, 5
 Eeva 1873-1946, 45
 Gabriel 1846-1871, 46
 Hanna 1799-1866, 5, 43
 Hanna 1833-, 45
 Heikki 1758-1837, 4, 5
 Heikki 1807-, 5
 Heikki 1883-1937, 45
 Helena 1874-, 45
 Henrich 1758-, 4
 Jooseppi 1827-1896, 25, 45
 Judit 1835-1908, 34, 45, 46
 Juho 1809-1865, 5, 46
 Juho 1831-, 45
 Juho 1875-1918, 45
 Liisa 1802-1853, 5, 44
 Liisa 1839-1909, 46
 Liisa 1887-, 45
 Maria 1752-1822, 4
 Maria 1829-1899, 45
 Matti 1719-1760, 4
 Matti 1749-, 4
 Matti 1804-1869, 5, 45
 Pekka 1863-, 45
 Saara 1877-1923, 45
 Sophia 1840-, 45
 Susanna 1812-, 5
 Susanna 1880-, 45
 Varpu 1871-, 45
 Walborg 1755-, 4
- Luostarinen**
 Liisa 1839-1869, 34
- Mäkeläinen**
 Aune 1788-1842, 2, 11
 Elisabeth 1788-, 2
 Matti 1762-1809, 2
- Mörsky**
 Anna 1735-1790, 5
- Makkara**
 Aune 1832-, 26
 Aune 1843-, 26
 Elias 1805-1874, 26
 Eva 1840-, 26
 Helena 1849-, 26
 Liisa 1836-, 26
 Maria 1841-, 48
 Maria 1785-, 5
 Maria 1834-, 26
- Meskanen**
- Maria 1796-1821, 30
 Valpuri 1801-, 37
- Metso**
 Anna 1745-1746, 2
 Anni 1861-, 11
 Aune 1748-1749, 2
 Aune 1840-, 11
 Aune 1842-1842, 11
 Aune 1857-, 11
 Esa 1755-1771, 2
 Jaakko 1822-1889, 11
 Johan 1751-1752, 2
 Juho 1719-1755, 2
 Juho 1841-1841, 11
 Juho 1868-1943, 11
 Kaapre 1755-1763, 2
 Liisa 1744-1820, 2
 Maria 1740-, 2
 Maria 1843-1843, 11
 Matti 1854-, 11
 Saara 1851-, 11
 Simo 1815-1845, 11
 Yrjö 1747-1749, 2
 Yrjö 1789-1842, 11
 Yrjö 1844-1845, 11
 Yrjö 1864-, 11
- Myöhänen**
 Riitta 1840-1865, 48
- Nännimäinen**
 Aune 1824-1857, 43
- Nalli**
 Aatami 1797-, 6
 Aleksanteri 1885-, 49
 Anna 1793-, 6
 Anni 1878-, 49
 Eeva 1832-1875, 49
 Helena 1888-1966, 49
 Juho 1766-1830, 6
 Juho 1883-1932, 49
 Kristiina 1880-, 49
 Lauri 1799-1859, 6, 49
 Lisa 1801-, 6
 Maria 1877-, 49
 Simon 1808-, 6
 Susanna 1805-, 6
 Tuomas 1794-, 6
 Tuomas 1839-1891, 49
 Varpu 1810-, 6
 Yrjö 1796-, 6
- Naskali**
 Antti 1858-1922, 43
 Heikki 1860-, 43
 Juho 1853-1887, 43
 Kaapre 1825-1865, 43
- Nihti**
 Anna 1752-1786, 3
- Nuora**

- Maria 1813-1839, 21
 Nykänen
 Aune 1855-, 27
 Heikki 1829-, 27
 Maria 1853-, 27
 Nypelö
 Liisa 1814-1883, 19
 Orava
 Aune 1856-1927, 20
 Osakainen
 Anna 1733-1781, 1
 Pönniä
 Anna 1767-1800, 3
 Paakeli
 Anni 1832-1911, 25
 Paavilainen
 Anna 1812-1883, 49
 Pappinen
 Aapraham 1858-, 23
 Michel 1828-, 23
 Paukku
 Adam 1825-, 43
 Aleksanteri 1830-, 43
 Anna 1872-1921, 22
 Anna 1851-, 27
 Anna 1855-, 43
 Anna 1872-, 43
 Aune 1818-1858, 32
 Aune 1873-, 43
 Hanna 1802-1871, 28
 Hanna 1850-, 43
 Heikki 1820-1861, 43
 Heikki 1861-1920, 43
 Heikki 1867-, 43
 Helena 1855-1915, 43
 Helena 1868-, 43
 Maria 1790-1859, 12
 Maria 1833-1882, 43
 Matti 1781-1846, 7
 Matti 1834-1867, 33, 46
 Matti 1848-, 27
 Pärtyyli 1787-, 33
 Paavo 1853-, 27
 Paavo 1865-, 34, 46
 Paavo 1882-, 43
 Pietari 1827-, 43
 Pietari 1827-1896, 43
 Simo 1878-, 43
 Simo 1793-1833, 43
 Simo 1850-, 43
 Simo 1853-, 43
 Simo 1857-, 43
 Susanna 1853-1920, 43
 Taavetti 1823-1870, 43
 Taavetti 1864-, 43
 Yrjö 1800-, 27
- Paussu
 Anna 1785-1833, 2, 10
 Anna 1845-, 9
 Anna 1855-, 9
 Antti 1818-, 9, 35
 Antti 1826-, 9, 35
 Aune 1824-, 9, 35
 Aune 1843-, 9
 Jaakko 1845-, 9
 Juho 1809-1846, 9, 35
 Lauri 1811-, 9, 35
 Maria 1782-, 2
 Maria 1821-, 9, 35
 Maria 1831-, 9, 35
 Matti 1815-1853, 9, 35
 Matti 1842-, 9
 Mikko 1848-, 9
 Paavo 1808-, 9, 35
 Paavo 1813-, 9, 35
 Paavo 1828-, 9, 35
 Pauli 1758-1785, 2
 Pekka 1780-1847, 2, 9, 35
 Pekka 1828-, 9, 35
 Pekka 1858-1936, 9
 Saara 1819-, 9, 35
 Saara 1852-, 9
 Pausu
 Pähl 1808-1868, 35
 Pekkinen
 Eeva 1854-1903, 39
 Peltonen
 Aapro 1841-1918, 31
 Aapro 1868-1932, 42
 Aatami 1787-1831, 41
 Aatami 1864-1926, 42
 Abram 1838-1860, 31
 Adam 1850-1857, 31
 Adam 1859-186, 42
 Alexander 1833-1835, 31
 Alexander 1844-, 31
 Alexander 1867-, 42
 Anna 1814-1816, 30
 Anna 1814-1878, 4, 39
 Anna 1835-1836, 31
 Anna 1839-1887, 13, 31
 Anna 1852-1903, 42
 Anna 1862-1868, 42
 Anna 1875-, 39
 Anna Maria 1844-1912, 18,
 31
 Anna Maria 1863-, 49
 Anna Maria 1886-, 22
 Anni 1828-1886, 41, 42
 Anni 1882-, 22
 Anni 1891-, 22
 Aune 1795-1840, 34
 Aune 1797-1833, 30
 Aune 1816-1879, 31
- Aune 1833-1833, 31
 Aune 1847-1920, 31
 Aune 1855-1915, 42
 Aune 1871-1921, 20
 Aune 1876-1942, 42
 Eeva 1832-1868, 30
 Eeva 1840-1911, 31
 Eeva 1843-, 31
 Eeva 1852-, 31
 Eeva 1852-1888, 31
 Eeva 1878-1940, 39
 Heikki 1826-1870, 47
 Heikki 1838-1875, 31
 Heikki 1843-1909, 39
 Heikki 1858-1912, 42
 Heikki 1861-1922, 31
 Helena 1861-, 49
 Helena 1865-, 47
 Henrik 1839-, 8
 Henrik 1854-1857, 31
 Henrik 1855-1857, 42
 Johan 1870-1871, 42
 Johan 1872-1876, 42
 Joosef 1857-1894, 31
 Jooseppi 1821-1868, 41
 Juho 1790-1831, 4
 Juho 1811-1890, 30, 31
 Juho 1830-1916, 41, 42
 Juho 1831-, 49
 Juho 1849-1879, 31
 Juho 1856-, 31
 Juho 1861-1928, 42
 Juho 1877-1917, 42
 Juho 1889-1921, 22
 Kaapre 1841-1888, 31
 Katarina 1834-1878, 30
 Katrina 1853-1923, 47
 Liisa 1835-1897, 13
 Liisa 1844-1905, 29
 Maria 1803-1872, 30, 31, 48
 Maria 1823-1855, 4
 Maria 1824-1831, 41
 Maria 1830-1830, 30
 Maria 1834-1836, 31
 Maria 1842-1915, 31
 Maria 1846-1848, 31
 Maria 1848-1920, 31
 Maria 1856-1857, 47
 Maria 1861-1937, 47
 Maria 1866-, 49
 Martti 1837-1837, 31
 Martti 1858-1907, 47
 Martti 1864-1928, 42
 Martti 1867-, 49
 Matti 1806-1859, 30, 31
 Matti 1837-, 31
 Matti 1847-1880, 31
 Matti 1858-1934, 47

- Matti 1877-1967, 22
 Mikko 1800-1859, 30
 Mooses 1826-1885, 41, 42
 Mooses 1859-1934, 42
 Moses 1875-1875, 42
 Nuutti 1764-1842, 30
 Nuutti 1841-1895, 31
 Salomon 1830-1835, 31
 Salomon 1849-1862, 31
 Salomon 1855-1918, 31
 Simo 1827-1900, 30
 Simo 1864-1921, 42
 Simon 1849-1857, 42
 Simon 1860-1913, 42
 Sofia 1862-1863, 42
 Susanna 1871-, 42
 Susanna 1875-1876, 42
 Taavi 1808-1877, 30, 31
 Tahvo 1836-1900, 22
 Tahvo 1852-, 47
 Tapani 1822-1822, 4
 Tapani 1795-1841, 8
 Tapani 1827-1827, 4
 Tuomas 1822-1822, 4
 Valpuri 1828-1866, 30
 Valpuri 1879-, 22
 Varpu 1853-1921, 31
- Pirhonen**
 Heikki 1839-1862, 39
 Helena 1837-1914, 39
 Mikko 1816-1862, 39
 Mikko 1816-1862, 39
- Pohjalainen**
 Aatami 1828-1892, 14
 Aleksanteri 1823-, 26
 Elias 1812-, 26
 Helena 1828-, 26
 Helena 1871-1924, 14
 Jonas 1805-, 26
 Juho 1783-1847, 26
 Juho 1814-, 26
 Kaapre 1854-1922, 14
 Maria 1847-, 26
 Matti 1810-, 26
 Paavo 1818-1886, 26
 Simo 1862-1942, 14
- Pohjola**
 Matti 1822-186, 50
- Pohjolainen**
 Elisa 1826-1895, 8
 Helena 1851-, 27
- Porali**
 Aune 1780-1827, 25
 Aune 1849-, 27
 Matti 1846-, 27
 Taavi 1800-, 27
- Puikkonen**
 Aune 1825-1881, 43
- Eeva 1826-1868, 29
 Eeva 1859-1933, 8
 Heikki 1824-1869, 8
 Helena 1836-, 43
 Juho 1821-1888, 8
 Kaapro 1850-1926, 8
 Maria 1829-, 14
 Tahvo 1822-1853, 8
- Pusa**
 Eeva 1822-1884, 26
 Maria 1831-1870, 51
- Puukka**
 Maria 1810-1849, 25
- Pyöttiö**
 Adam 1803-, 4
 Anna 1818-, 4
 Eva 1808-, 4
 Helena 1816-, 4
 Laurentius 1801-, 4
 Maria 1816-, 4
 Maria 1821-1883, 21
 Matti 1774-1827, 4
- Rännäli**
 Anna 1805-, 2
 Antti 1794-, 2
 Hanna 1796-, 2
 Juho 17-, 2
 Maria 1791-, 2
 Matti 1789-, 2
 Simo 1798-, 2
- Rautanen**
 Simon 1841-, 50
 Tuomas 18-1843, 50
- Ravakko**
 Hanna 1835-1883, 50
 Helena 1830-1906, 50
 Liisa 1871-, 50
 Maria 1832-, 50
 Mikko 1806-1873, 49
- Repo**
 Aapro 1876-1947, 14
 Aatami 1873-1930, 13
 Anna 1792-1866, 14
 Anna 1840-1840, 10, 16
 Anna 1847-1847, 10, 16
 Anna 1849-1849, 10, 33
 Anna 1850-, 10, 33
 Anna 1861-1863, 11
 Anna 1865-1865, 11
 Anna 1866-1866, 11
 Anni 1867-1906, 13
 Antti 1783-1837, 10
 Antti 1857-1857, 10, 33
 Antti 1858-1918, 10, 16
 Antti 1867-19, 11
 Aune 1859-1924, 13
 Aune 1864-1866, 13
- Eeva 1826-1868, 13
 Hanna 1844-1874, 10, 16
 Hanna 1876-1956, 13
 Heikki 1875-1875, 14
 Helena 1822-1823, 10
 Helena 1850-19, 10, 16
 Henrik 1861-1863, 13
 Jaakko 1760-1833, 13
 Jaakko 1813-1885, 10, 16
 Jaakko 1825-1897, 13, 46
 Jaakko 1855-, 10, 33
 Jaakko 1867-1937, 14
 Juho 1856-1856, 13, 46
 Juho 1861-1921, 13
 Kaapre 1829-1912, 13
 Kaapre 1871-1911, 13
 Kaarina 1789-1865, 47
 Katarina 1853-1853, 10, 16
 Katarina 1871-1872, 11
 Liisa 1824-, 10
 Liisa 1825-1899, 10
 Liisa 1838-1869, 10, 16
 Lisa 1874-1875, 11
 Loviisa 1864-1895, 13
 Maria 1806-1812, 10
 Maria 1852-1941, 10, 33
 Maria 1855-1859, 10, 16
 Maria 1863-1907, 11
 Maria 1869-1869, 13
 Maria 1872-1941, 14
 Martti 1819-1863, 10, 33
 Paavo 1809-1812, 10
 Paavo 1816-1863, 10
 Pekka 1827-1902, 10, 11
 Saara 1812-1812, 10
 Salomon 1841-1890, 10, 16
 Sophia 1839-1841, 10
 Tuomas 1832-1832, 13
 Valpuri 1848-1849, 10, 16
- Rissanen**
 Liisa 1835-1865, 34
- Ruuna**
 Agneta 1859-, 39
 Agnetha 1848-, 39
 Anna 1877-, 39
 Gabriel 1856-, 39
 Helena 1845-1906, 39
 Helena 1893-, 39
 Johan 1841-, 39
 Maria 1839-, 39
 Matti 1860-, 33
 Susanna 1854-, 39
 Tahvo 1888-, 39
 Tuomas 1843-, 39
 Vilppu 1815-1887, 39
 Vilppu 1885-, 39
 Yrjö 1809-1880, 33
- Rytty**

- Valpuri 1818-1869, 36
- Sallinen
Liisa 1776-1804, 11
- Sappinen
Aune 1833-1833, 30
Eeva 1819-1820, 30
Eeva 1823-1894, 30
Jaakko 1828-1905, 30
Juho 1826-1900, 30
Matti 1798-1857, 30
Matti 1830-1833, 30
Niilo 1821-1892, 30
Riitta 1818-1818, 30
- Savolainen
Maria 1768-1790, 4
- Sokka
Valpuri 1756-1787, 3
- Suikkanen
Abraham 1868-1868, 15
Anna 1831-1917, 14
Anni 1861-1901, 15
Hanna 1820-1866, 43
Helena 1857-, 15
Juho 1788-1829, 15
Juho 1855-1922, 15
KaaPRE 1827-1868, 15
Katri 1829-1906, 43
- Susi
Agnetha 1845-, 24
Anna 1807-, 24
Anna 1843-, 38
Jaakko 1797-, 12
Johanna 1692-1760, 1
Katarina 1832-1899, 47, 48
Liisa 1851-1904, 24
Matti 1843-, 24
Saara 1841-, 24
Simo 1774-1835, 12
Simo 1783-1807, 23
Simo 1848-1905, 24
Tahvo 1819-1888, 24
- Sutelainen
Anna 1807-1867, 9
Antti 1847-1898, 24
Aune 1813-1813, 24
Aune 1844-1844, 24
Aune 1857-1933, 24
Johan 1852-1862, 24
Juho 1816-, 24
Katarina 1849-, 24
Liisa 1839-1840, 24
Maria 186x-, 24
Matti 1840-, 24
Matti 1788-1857, 23
Mikko 1809-1878, 24
Pauli 1842-1843, 24
- Varpu 1813-1854, 24
Varpu 1845-, 24
- Suutari
Maria 1846-1916, 45
- Torikka
Aapro 1827-1906, 34, 46
Agneta 1873-1875, 22
Agneta 1877-, 46
Aune 1813-1854, 11
Heikki 1866-, 23
Juho 1870-, 23
KaaPRE 1872-, 22
Liisa 1874-, 23
Martti 1846-1877, 22
Matt 1876-1878, 22
Tahvo 1830-1894, 23
Walborg 1859-, 34
- Tuokko
Aapro 1805-, 24
Aapro 1860-, 18, 38
Aapro 1868-1924, 48
Anna 1798-, 23
Anni 1872-1899, 48
Antti 1808-1865, 48
Antti 1818-1862, 37
Antti 1847-, 48
Aune 1802-, 24
Aune 1831-, 38
Aune 1850-1853, 38
Aune 1855-, 37
Aune 1877-, 39
David 1857-, 18, 38
Elma 1875-, 48
Heikki 1879-, 39
Helena 1860-, 37
Helena 1871-, 48
Helena 1872-1873, 39
Helena 1874-, 39
Helena 1888-1891, 38
Helena 1894-1894, 38
Jaakko 1843-1928, 38
Jaakko 1864-1945, 18, 38
Johan 1849-18, 18, 38
Johan 1855-1873, 18, 38
Johannes 1838-, 48
Juho 1796-1862, 37
Juho 1841-1843, 38
Katri 1891-, 38
lapsi 1830-1830, 48
Maria 1822-, 37
Maria 1843-, 48
Maria 1857-, 37
Maria 1885-1891, 38
Martti 1825-1904, 18, 37, 38
Martti 1845-1921, 38
Martti 1866-1948, 48
- Martti 1884-1965, 39
Mikko 1838-1840, 38
Paavo 'Pähl' 1852-, 18, 38
Paavo 1803-1860, 38
Paavo 1868-1940, 39
Pekka 1849-, 37
Riitta 1796-, 23
Saara 1833-1833, 38
Salomon 1833-, 48
Simo 1853-, 37
Simo 1865-1959, 39
Sofia 1885-, 38
Valpuri 1801-1865, 45
Yrjö 1775-1806, 23
Yrjö 1836-1885, 48
Yrjö 1850-1933, 37
- Turkkinen
Maria 1728-1760, 3
- Ukkonen
Anna 1793-1840, 27
- Ulkolainen
Anna 1767-1835, 2
Eeva 1766-1832, 2
Martti 1713-1766, 2
- Urpanen
Antti 1860-1890, 11
Aune 1848-1915, 10
Juho 1817-1869, 10
Maria 1770-1831, 24
Maria 1762-1840, 5
Nuutti 1855-1923, 11
Pekka 1863-1931, 11
Riitta 1788-1839, 32
Sofia 1851-, 11
- Vaskelainen
Aune 1789-, 12
Aune 1861-1954, 34
Aune 1863-1954, 35
Mikko 1822-1901, 34
Simo 1799-1862, 15
- Viili
Aapro 1847-1929, 12
Antti 1851-, 12
Antti 1854-, 12
Jaakko 1843-, 12
Pekka 1811-1869, 12
- Virkki
Elisabeth 1840-1911, 33
Maria 1832-, 13
- Vulli
Varpu 1805-1856, 24
- Vuotilainen
Maria 1847-1929, 23