

# 1 Sukutaulut

## 1.1 Sukupolvet 1-3

### Heikki Hatakka

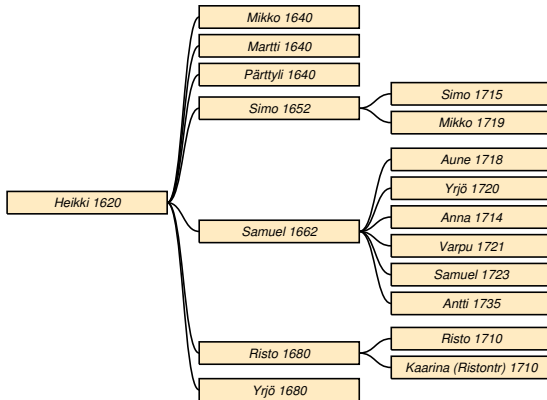

Taulu 1

**Heikki Hatakka** \* 1620 Sakkola Hatakkala. <sup>1</sup>

**Mikko** \* 1640 *do.*

**Martti** \* 1640 *do.*

**Pärttyli** \* 1640 *do.*

**Simo** \* 1652 † 23.12.1744 Sakkola Korhola. Taulu 2.

**Samuel** \* 1662 † 19.6.1754 *do.* Taulu 4.

**Risto** \* 1680 Sakkola? Taulu 10.

**Yrjö** \* 1680 Sakkola Korhola † 1700 *do.*

Taulu 2

**Simo Hatakka** \* 1652 † 23.12.1744 Sakkola Korhola. Taulu 1. Talonpoika.<sup>2</sup> ∞ 1700-luku **Anna N.** \* 1684 † 1700-luku Sakkola Korhola?

**Simo** \* 1715 Sakkola Korhola † 7.1.1786 *do.* Taulu 3.

**Mikko** \* 1719 Sakkola Korhola?

Taulu 3

**Simo Hatakka** \* 1715 Sakkola Korhola † 7.1.1786 *do.* Taulu 2. Bonde.<sup>3</sup> ∞ 1700-luku **Maria Kuokkanen** \* 1715 † 30.5.1768 *do.*

**Susanna** \* 1700-luku *do.* Taulu 13.

**Anna** \* 1738 *do* † 1773 *do.* Taulu 14.

**Varpu** \* 2.3.1740 *do.* Taulu 22.

**Katariina** \* 30.12.1746 *do* † 24.4.1804 Sakkola Koukunniemi. Taulu 23.

**Martti** \* 9.10.1743 Sakkola Korhola † 13.12.1796 *do.* Taulu 24.

**Hanna** \* 29.5.1754 *do.*

**Maria** \* 1757 *do* † 26.3.1786 Sakkola Jaama. Taulu 50.

Taulu 4

**Samuel Hatakka** \* 1662 † 19.6.1754 Sakkola Korhola. Taulu 1. Talonpoika 'bonde'.<sup>4</sup> ∞ 1700 **Aune Sihvo** \* 1692 † 10.4.1765 Sakkola Korhola?

**Aune** \* 1718 *do* † 1.11.1784 Sakkola Lapanainen. Taulu 5.

**Yrjö** \* 1720 Sakkola Korhola † 17.6.1790 *do.* Taulu 6.

**Anna** \* 1714 *do* † 29.6.1786 *do.* Taulu 7.

**Varpu** \* 1721 *do* † 14.10.1798 Sakkola Kiviniemi. Taulu 8.

**Samuel** \* 1723 Sakkola Korhola † 15.3.1766 *do.* Taulu 9.

**Antti** \* 7.12.1735 *do* † 13.11.1743 *do.*

Taulu 5

**Aune Hatakka** \* 1718 Sakkola Korhola? † 1.11.1784 Sakkola Lapanainen. wattusot. Taulu 4. 1709auneha.<sup>5</sup> ∞ 1700 **Juho Nalli** \* 1700 *do.*

**Matti** \* 1738 *do* † 10.2.1802 *do.* Taulu 67.

Taulu 6

**Yrjö Hatakka** \* 1720 Sakkola Korhola † 17.6.1790 *do.* wattusot. Taulu 4. Bonde.<sup>6</sup> ∞ 15.12.1751 **Magdalena Haapsaari** \* 1726 *do* † 13.4.1786 *do.*

**Juho** \* 16.2.1752 *do* † 11.12.1754 *do.*

**Liisa** \* 1757 *do* † 24.3.1782 Sakkola Metsäpirtti. Taulu 74.

**Anna** \* 1750 Sakkola Korhola † 3.2.1835 Sakkola Saaronen. Taulu 75.

**Johannes** \* 16.2.1753 Sakkola Korhola † 11.2.1754 *do.*

**Aune** \* 1755 *do* † 17.7.1825 Sakkola Metsäpirtti.

<sup>1</sup>MK 1651

<sup>2</sup>HK 1724/71-haud

<sup>3</sup>RK 1748-65-83/46 - Hatakat-HK 1724/71-1754/571-kuol

<sup>4</sup>RK 1748/Korhola2-HK 1724/71-1754/571-haud

<sup>5</sup>HK 1724/71-kuol (75 v, ea)

<sup>6</sup>HK 1754/571-vih-kuol (70 v)

Taulu 109.

**Samuel** \* 13.8.1767 Sakkola Korhola † 19.3.1814 *do.* Taulu 120.

**Mikko** \* 23.9.1771 *do.*

### Taulu 7

**Anna Hatakka** \* 1714 Sakkola Korhola † 29.6.1786 *do.* hets.feber. Taulu 4.<sup>1</sup> ∞ 1735 **Juho Haapsaari** \* 1712 *do* † 12.4.1776 *do.*

**Samuel** \* 10.12.1738 *do* † 23.8.1741 *do.*

**Simo** \* 6.9.1742 *do.* Taulu 136.

**Yrjö** \* 1745 *do* † 2.6.1814 *do.* Taulu 137.

**Mikko** \* 1749 *do* † 15.10.1749 *do.*

**Varpu** \* 14.2.1753 *do* † 25.3.1812 Sakkola Metsäpirtti. Taulu 138.

**Mikko** \* 29.9.1756 Sakkola Korhola † 6.6.1820 *do.* Taulu 146.

### Taulu 8

**Varpu Hatakka** \* 1721 Sakkola Korhola † 14.10.1798 Sakkola Kiviniemi. Taulu 4. Vårdinna.<sup>2</sup> ∞ 28.12.1749 **Antti Valkonen** \* 1714 Sakkola Petäjärvi? † 10.4.1790 Sakkola Kiviniemi.

**Olli** \* 1700-luku *do.*

**Katariina** \* 25.11.1750 Sakkola Petäjärvi † 21.4.1751 *do.*

**Elisabeth** \* 23.2.1752 Sakkola † 21.1.1758 Sakkola Kiviniemi.

**Yrjö** \* 1.5.1754 Sakkola Petäjärvi † 3.7.1754 *do.*

**Maria** \* 24.12.1755 *do* † 11.9.1763 Sakkola Kiviniemi.

**Anna** \* 8.9.1758 *do* † 25.5.1824 *do.* Taulu 155.

**Hanna** \* 7.11.1764 *do* † 5.6.1782 *do.*

**Aune** \* 28.8.1761 *do.* Taulu 158.

**Anna** \* 1773 Sakkola Kiviniemi? † 1700-luku Sakkola Kiviniemi. Taulu 163.

### Taulu 9

**Samuel Hatakka** \* 1723 Sakkola Korhola † 15.3.1766 *do.* Taulu 4.<sup>3</sup> ∞ 6.12.1758 **Eeva Eeva** \* 27.5.1737 Sakkola Kosela? † 1802 Sakkola Korhola.

**Heikki** \* 14.2.1760 *do* † 2.9.1812 *do.* Taulu 167.

**Maria** \* 16.8.1764 *do* † 7.5.1767 *do.*

### Taulu 10

**Risto Hatakka** \* 1680 Sakkola? Taulu 1.<sup>4</sup> ∞ 1700 **Riitta Huska** \* 1600-luku † 20.3.1743 Sakkola Korhola.

**Risto** \* 1710 *do* † 8.1.1760 *do.* Taulu 11.

**Kaarina** \* 1710 *do* † 1775 Sakkola Kosela. Taulu 12.

### Taulu 11

**Risto Hatakka** \* 1710 Sakkola Korhola † 8.1.1760 *do.* Taulu 10. Talonpoika 'bonde'.<sup>5</sup> ∞ 1730-luku **Anna Pauku** \* 1713 † 6.1.1791 *do.*

**Simo** \* 1723 *do* † 10.1.1812 *do.* Taulu 178.

**Risto** \* 10.2.1735 *do* † 8.12.1798 *do.* Taulu 191.

**Mikko** \* 23.3.1737 *do* † 9.5.1797 *do.* Taulu 194.

**Heikki** \* 13.3.1740 *do* † 2.6.1796 *do.* Taulu 204.

**Martti** \* 1741 *do* † 2.5.1796. Taulu 211.

**Lauri** \* 1745 *do* † 1.4.1820 *do.* Taulu 213.

**Juho** \* 1745 *do* † 24.2.1808 *do.* Taulu 221.

**Aatami** \* 21.11.1747 *do* † 5.3.1749 *do.*

**Tapani** \* 19.12.1753 *do* † 11.12.1754 *do.*

### Taulu 12

**Kaarina Hatakka** \* 1710 Sakkola Korhola † 1775 Sakkola Kosela. Taulu 10.<sup>6</sup> ∞ 1700-luku **Matti Eeva** \* 1713 *do* † 6.9.1784 *do.*

**Maria** \* 1730-luku *do.* Taulu 227.

**Aune** \* 1733 *do* † 9.8.1741 *do.*

**Risto** \* 24.4.1735 *do* † 2.7.1735 *do.*

**Lauri** \* 1736 *do* † 30.1.1785 *do.* Taulu 228.

**Johanna** \* 16.1.1739 *do* † 29.6.1740 *do.*

**Matti** \* 1700-luku *do.*

**Anna** \* 1740-luku *do.* Taulu 243.

**Matti** \* 1744 *do* † 20.11.1769 *do.*

**Yrjö** \* 1745 *do* † 7.1.1785 *do.* Taulu 244.

**Valpuri** \* 1745 *do* † 25.3.1797 Sakkola Joentakka. Taulu 270.

<sup>1</sup>RK 1748-65/Korhola 2-vih-kuol (72 v, Ea)

<sup>2</sup>RK 1783/113-97/126-vih-kuol-HK 1754/562

<sup>3</sup>RK 1748(Korhola 2)-vih-HK 1754/571-Eevakirja(25)-kuol (43

<sup>4</sup>RK 1748/Korhola

<sup>5</sup>RK 1748/Korhola2-HK 1724/71-1754/571-kuol

<sup>6</sup>RK 1748-65-kuol (65 v)-HK 1747-54/570

## 1.2 Sukupolvet 4-6

### Susanna Hatakka

#### Taulu 13

**Susanna Hatakka** \* 1700-luku Sakkola Korhola. Taulu 3.<sup>1</sup> ∞ 28.12.1769 **Yrjö Läärä** \* 1700-luku Vuolle.

### Anna Hatakka

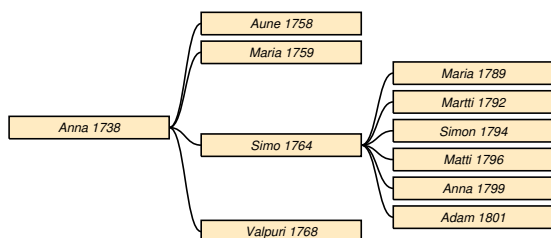

#### Taulu 14

**Anna Hatakka** \* 1738 Sakkola Korhola † 1773 *do.* hetz feb.. Taulu 3.<sup>2</sup> ∞ 1.1.1756 **Matti Korkka** \* 1724 Sakkola Korhola? † 31.1.1786 Sakkola Korhola.

**Aune** \* 1758 *do* † 10.5.1780 Sakkola Metsäpirtti kk. Taulu 15.

**Maria** \* 1759 Sakkola Korhola. Taulu 16.

**Simo** \* 15.7.1764 Sakkola Sunikkala? † 9.1.1823 Sakkola Sunikkala. Taulu 17.

**Valpuri** \* 29.9.1768 Sakkola Korhola. Taulu 21.

#### Taulu 15

**Aune Korkka** \* 1758 Sakkola Korhola † 10.5.1780 Sakkola Metsäpirtti kk. Taulu 14.<sup>3</sup> ∞ 29.12.1779 **Simo Kuoppa** \* 1752 Sakkola Metsäpirtti † 10.5.1814 Rautu Palkeala.

#### Taulu 16

**Maria Korkka** \* 1759 Sakkola Korhola. Taulu 14.<sup>4</sup> ∞ 27.12.1775 **N. N.**

#### Taulu 17

**Simo Korkka** \* 15.7.1764 Sakkola Sunikkala? †

9.1.1823 Sakkola Sunikkala. Taulu 14. Talonpoika.<sup>5</sup> ∞ 26.12.1787 **Aune Hyytiä** \* 3.3.1769 Sakkola Saaronen † 3.3.1801 Sakkola Sunikkala. ∞ 25.8.1801 **Liisa Kallonen** \* 1772 † 10.4.1834 *do.*

**Maria** \* 1.8.1789 *do* † 12.5.1853 Sakkola Malakis. Taulu 18.

**Martti** \* 1.2.1792 Sakkola Korhola † 30.11.1865 Sakkola Sunikkala. Taulu 19.

**Simon** \* 16.11.1794 *do* † 14.3.1795 *do.*

**Matti** \* 8.1.1796 *do* † 18.10.1864 *do.* Taulu 20.

**Anna** \* 2.1.1799 *do* † 19.3.1800 *do.*

**Adam** \* 11.2.1801 *do* † 20.1.1803 *do.*

#### Taulu 18

**Maria Korkka** \* 1.8.1789 Sakkola Sunikkala † 12.5.1853 Sakkola Malakis. Taulu 17.<sup>6</sup> ∞ 27.12.1812 **Juho Hämäläinen** \* 18.4.1790 Sakkola Korhola † 2.6.1849 Sakkola Malakis.

**Martti** \* 16.12.1816 Sakkola Korhola.

**Aune** \* 3.8.1817 Sakkola Malakis † 3.12.1852 Sakkola Joentaka.

**Liisa** \* 4.3.1819 Sakkola Korhola.

**Martti** \* 5.5.1822 *do.*

**Anna** \* 25.8.1824 *do* † 24.12.1903 Metsäpirtti Terenttilä.

**Saara** \* 29.9.1827 Sakkola Korhola.

**Simo** \* 22.1.1830 *do.*

**Susanna** \* 30.11.1832 Sakkola Martinkorhola.

#### Taulu 19

**Martti Korkka** \* 1.2.1792 Sakkola Korhola † 30.11.1865 Sakkola Sunikkala. Taulu 17. Bonde.<sup>7</sup> ∞ 28.12.1817 **Saara Hatakka** \* 20.12.1798 Sakkola Korhola † 1858 Sakkola Sunikkala? Taulu 43.

**Aune** \* 6.6.1818 Sakkola Sunikkala † 1.1.1887 *do.*

**Maria** \* 20.4.1822 *do* † 6.9.1856 Sakkola Jaama.

**Simo** \* 4.9.1826 Sakkola Sunikkala † 1820-luku *do.*

**Susanna** \* 10.7.1831 *do* † 4.2.1861 Sakkola Sunikkala?

**Aapro** \* 7.6.1832 Sakkola Sunikkala † 4.9.1908 Metsäpirtti Sunikkala.

**Mikko** \* 10.10.1835 Sakkola Sunikkala † 18.6.1885 *do.*

**Simo** \* 15.4.1837 *do* † 19.6.1840 *do.*

**Helena** \* 23.7.1840 *do* † 16.3.1843 *do.*

<sup>1</sup>RK 1748-65-HK 1754/571

<sup>2</sup>RK 1748 - HK 1754/571-kuol (35 v)-Hatakat/1988-Korkkasuku

<sup>3</sup>RK 1748/Korhola-vihityt-kuol

<sup>4</sup>vih (Stephan Stephans Kiuru Raudusta)

<sup>5</sup>RK 1783/41-97/50-1810/77-19/83-vih-Korkkasuku

<sup>6</sup>RK 1797/50-1810/77&83-19/89-44/77 (s. 26.09.1796)-synt-vih

<sup>7</sup>RK 1797/50-1810/77-19/83-30/119-44/134-64/193-synt

## Taulu 20

**Matti Korkka** \* 8.1.1796 Sakkola Sunikkala † 18.10.1864 *do.* Taulu 17. Bondes son.<sup>1</sup> ∞ 1800-luku **Anna Hatakka** \* 14.1.1803 Sakkola Korhola † 28.10.1864 Sakkola Sunikkala.

**Walborg** \* 26.11.1825 *do* † 10.4.1868 *do.*

**Helena** \* 12.xx.1826 *do* † 1833 *do.*

**Aune** \* 18.10.1829 *do* † 25.8.1901 Sakkola Kosela.

**Vilhelmiina** \* 18.9.1832 Sakkola Sunikkala † 1833 *do.*

## Taulu 21

**Valpuri Korkka** \* 29.9.1768 Sakkola Korhola. Taulu 14.<sup>2</sup> ∞ 28.12.1791 N. N.

## Varpu Hatakka

## Taulu 22

**Varpu Hatakka** \* 2.3.1740 Sakkola Korhola. Taulu 3.<sup>3</sup> ∞ 28.12.1759 **Mikko Turuin** \* 1700-luku Vuolle?

## Katariina Hatakka

## Taulu 23

**Katariina Hatakka** \* 30.12.1746 Sakkola Korhola † 24.4.1804 Sakkola Koukunniemi. *hosta.* Taulu 3.<sup>4</sup> ∞ 1768 **Antti Myöhänen** \* 1744 *do* † 9.11.1830 *do.*

## Martti Hatakka

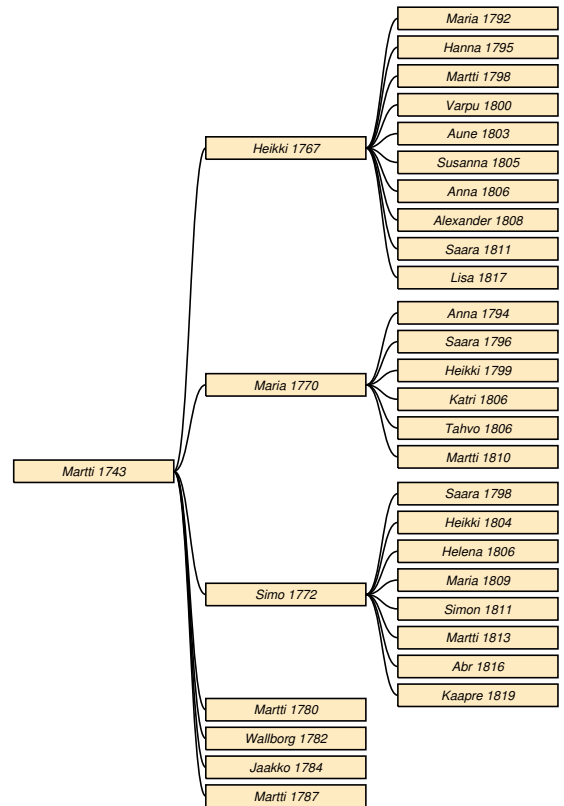

## Taulu 24

**Martti Hatakka** \* 9.10.1743 Sakkola Korhola † 13.12.1796 *do.* Taulu 3. Bonde.<sup>5</sup> ∞ 28.12.1765 **Saara Lemmetti** \* 14.5.1745 Sakkola Labanais † 1.2.1808 Sakkola Korhola.

**Heikki** \* 24.11.1767 *do* † 29.8.1818 *do.* Taulu 25.

**Maria** \* 1770 *do* † 30.7.1836 Sakkola Vanhajaama. Taulu 35.

**Simo** \* 29.11.1772 Sakkola Korhola † 3.12.1833 Sakkola Hatakkala. Taulu 42.

**Martti** \* 27.5.1780 Sakkola Korhola.

**Wallborg** \* 17.4.1782 *do.*

**Jaakko** \* 5.8.1784 *do* † 28.10.1794 *do.*

**Martti** \* 8.11.1787 *do* † 27.12.1807 *do.*

## Taulu 25

**Heikki Hatakka** \* 24.11.1767 Sakkola Korhola † 29.8.1818 *do.* Taulu 24.<sup>6</sup> ∞ 26.12.1787 **Anna Peltonen** \* 1768 Sakkola Jama † 27.4.1809 Sakkola Korhola. ∞ 26.12.1810 **Anna Tuokko** \* 1770 Sakkola Ko-

<sup>1</sup>RK 1797/50-1810/77-19/83-30/119-44/134-55/xx-synt

<sup>2</sup>synt-vih (Vuolle, leskimies Henric Michels Suomalain)

<sup>3</sup>RK 1748 - vih-HK1754/571-Hatakat/19880424-synt (Rautu)

<sup>4</sup>RK 1765-HK 1754/571-synt-vih-kuol (66 v, Catrin. Simonis Hatakka)

<sup>5</sup>RK 1765-83/46-1810/90-vih-HK 1754/571-Hatakat- lau-12411912-synt

<sup>6</sup>RK 1810/90-1797/58-synt-vih- lau12411912

sela † 18.8.1815 Sakkola Korhola. ∞ 11.2.1816 **Ristiina Hämäläinen** \* 12.9.1792 Sakkola Saaroinen † 19.3.1863 Sakkola Lapanainen.

**Maria** \* 7.6.1792 Sakkola Korhola † 18.12.1840 Sakkola Saaroinen. Taulu 26.

**Hanna** \* 3.6.1795 Sakkola Korhola † 8.5.1857 Sakkola Metsäpirtti kk. Taulu 27.

**Martti** \* 21.7.1798 Sakkola Korhola † 23.8.1862 Sakkola Hatakalla. Taulu 28.

**Varpu** \* 5.11.1800 Sakkola Korhola † 7.3.1870 Sakkola Saaroinen. Taulu 29.

**Aune** \* 13.3.1803 Sakkola Korhola † 20.11.1869 Sakkola Taipale. Taulu 30.

**Susanna** \* 5.2.1805 Sakkola Korhola. Taulu 31.

**Anna** \* 26.12.1806 *do* † 3.1.1835 Sakkola Saaroinen. Taulu 32.

**Alexander** \* 10.3.1808 Sakkola Korhola † 24.5.1857 Sakkola Hatakalla.

**Saara** \* 10.11.1811 Sakkola Korhola † 1.5.1886 Sakkola Saaroinen. Taulu 33.

**Lisa** \* 17.1.1817 Sakkola Korhola † 31.8.1871 Sakkola Metsäpirtti kk. Taulu 34.

#### Taulu 26

**Maria Hatakka** \* 7.6.1792 Sakkola Korhola † 18.12.1840 Sakkola Saaroinen. Taulu 25.<sup>1</sup> ∞ 26.12.1810 **Paul Hämäläinen** \* 20.12.1786 *do* † 24.1.1869 *do*.

**Aatami** \* 20.1.1814 *do* † 14.4.1872 Laatokka.

**Susanna** \* 9.8.1817 Sakkola Saaroinen † 20.6.1880 Sakkola Viisjoki.

**Heikki** \* 24.6.1818 Sakkola Saaroinen † 31.1.1874 *do*.

**Vilppu** \* 3.10.1819 *do* † 19.11.1882 *do*.

**Martti** \* 28.4.1825 *do* † 8.8.1885 *do*.

**Taavi** \* 17.6.1827 *do* † 6.1.1897 Sakkola Vanhajaa-  
ma.

#### Taulu 27

**Hanna Hatakka** \* 3.6.1795 Sakkola Korhola † 8.5.1857 Sakkola Metsäpirtti kk. Taulu 25.<sup>2</sup> ∞ 26.12.1815 **Tapani Kuoppa** \* 5.12.1792 *do* † 29.11.1853 *do*.

**Heikki** \* 25.1.1831 *do* † 13.4.1880 *do*.

**Anna** \* 18.11.1833 *do*.

**Anna** \* 12.3.1835 *do*.

**Alexander** \* 19.3.1837 *do* † 15.3.1877 *do*.

#### Taulu 28

**Martti Hatakka** \* 21.7.1798 Sakkola Korhola † 23.8.1862 Sakkola Hatakalla. Taulu 25. Bonde.<sup>3</sup> ∞ 1800-luku **Aune Ikonen** \* 6.11.1799 † 26.12.1853 *do*.

**Heikki** \* 3.2.1822 *do* † 31.10.1895 *do*.

**Matti** \* 14.9.1825 *do* † 17.9.1911 Metsäpirtti Hatakalla.

**Simon** \* 19.7.1828 Sakkola Hatakalla † 22.6.1895 Sakkola kk.

**Manu** \* 31.10.1835 Sakkola Hatakalla † 4.8.1895 *do*.

#### Taulu 29

**Varpu Hatakka** \* 5.11.1800 Sakkola Korhola † 7.3.1870 Sakkola Saaroinen. Taulu 25.<sup>4</sup> ∞ 1820-luku **Aatami Hyytiä** \* 14.5.1798 *do* † 2.10.1855 *do*.

**Aatami** \* 28.4.1818 *do* † 1843 Sakkola Saaroinen?

**Anna** \* 26.9.1822 Sakkola Saaroinen † 1822 *do*.

**Martti** \* 11.8.1824 *do* † 10.12.1824 *do*.

**Martti** \* 21.1.1826 *do* † 8.2.1850 *do*.

**Heikki** \* 12.12.1828 *do* † 31.5.1865 Laatokka (hukkui).

**Aapro** \* 11.3.1831 Sakkola Saaroinen † 31.5.1865 Laatokka (hukkui).

**Helena** \* 6.4.1833 Sakkola Saaroinen † 25.12.1913 Metsäpirtti Saaroinen.

**Maria** \* 26.1.1838 Sakkola Saaroinen † 25.10.1890 *do*.

**Susanna** \* 11.3.1840 *do* † 28.12.1901 *do*.

**Aleksanteri** \* 26.3.1843 *do* † 31.5.1865 Laatokka (hukkui).

**Juho** \* 16.6.1847 Sakkola Saaroinen † 20.12.1921 Metsäpirtti Saaroinen.

#### Taulu 30

**Aune Hatakka** \* 13.3.1803 Sakkola Korhola † 20.11.1869 Sakkola Taipale. Taulu 25.<sup>5</sup> ∞ 26.12.1822 **Simo Laulajainen** \* 25.4.1791 *do* † 1.12.1869 *do*.

**Salomon** \* 26.9.1823 *do* † 14.12.1892 *do*.

**Anna** \* 4.2.1825 *do*.

**Anna** \* 28.7.1826 *do* † 29.4.1840 *do*.

**Juho** \* 10.4.1827 *do* † 18.2.1880 Sakkola Viisjoki.

**Martti** \* 23.3.1830 Sakkola Taipale † 23.7.1913 Metsäpirtti Taipale.

**Helena** \* 23.12.1833 Sakkola Taipale † 6.8.1865 Sakkola Koukunniemi.

<sup>1</sup>RK 1797/xx-1817/67-31/113-55/144-LK 1832/553-synt-vih

<sup>2</sup>RK 1810/90&96-30/89-44/93-55/109-vih

<sup>3</sup>RK 1810/90-19/96-30/12-44/13-55/14

<sup>4</sup>RK 1819/65&96-30/108-64/172-LK 1830/545-42/190-vih

<sup>5</sup>RK 1819/51&96-30/127-55/161-64/202-vih-lau-1241191

**Aleksander** \* 23.12.1833 Sakkola Taipale † 14.2.1910 Metsäpirtti Taipale.

**Maria** \* 14.8.1836 Sakkola Taipale † 7.8.1897 Sakkola Metsäpirtti kk.

**Susanna** \* 1838 Sakkola Taipale † 16.7.1855 *do*.

**Simo** \* 2.1.1841 *do* † 13.6.1920 Metsäpirtti Taipale.

**Anna** \* 7.4.1843 Sakkola Taipale † 16.7.1916 Metsäpirtti Kosela.

**Katrina** \* 15.8.1847 Sakkola Taipale † 3.5.1919 Vuoksela?

### Taulu 31

**Susanna Hatakka** \* 5.2.1805 Sakkola Korhola. Taulu 25.<sup>1</sup> ∞ 1800-luku **Matti Pietinen** \* 5.2.1808 Sakkola Metsäpirtti.

**Lisa** \* 1830-luku Sakkola Hatakkala.

**Alexander** \* 1.9.1833 Sakkola Hatakkala?

### Taulu 32

**Anna Hatakka** \* 26.12.1806 Sakkola Korhola † 3.1.1835 Sakkola Saaronen. Taulu 25.<sup>2</sup> ∞ 6.12.1829 **Jaakko Hyytiä** \* 7.11.1804 *do* † 26.2.1874 Sakkola Joentaka.

**Aleksanteri** \* 1.1.1831 Sakkola Saaronen † 31.1.1885 Sakkola Joentaka.

**Agnetha** \* 19.4.1833 Sakkola Saaronen † 1830-luku *do*.

### Taulu 33

**Saara Hatakka** \* 10.11.1811 Sakkola Korhola † 1.5.1886 Sakkola Saaronen. lavantauti. Taulu 25. Läksein.<sup>3</sup> ∞ **Paavo Kempfi** \* 27.8.1821 Sakkola Neusaari † 21.5.1877 *do*.

### Taulu 34

**Lisa Hatakka** \* 17.1.1817 Sakkola Korhola † 31.8.1871 Sakkola Metsäpirtti kk. Taulu 25.<sup>4</sup> ∞ 26.12.1837 **Kaapre Susi** \* 26.8.1809 Sakkola Metsäpirtti kk † 27.4.1893 *do*.

**Aleksanteri** \* 23.2.1854 Sakkola Metsäpirtti kk.

**Ristiina** \* 21.3.1850 *do*.

**Heikki** \* 10.2.1846 *do*.

**Heikki** \* 2.5.1841 *do* † 1.12.1842 *do*.

**Valpuri** \* 1.10.1839 *do*.

**Simo** \* 30.9.1843 *do* † 18.5.1907 Metsäpirtti Metsäpirtti.

### Taulu 35

**Maria Hatakka** \* 1770 Sakkola Korhola † 30.7.1836 Sakkola Vanhajaama. Taulu 24.<sup>5</sup> ∞ 26.12.1792 **Matti Peltonen** \* 1771 Sakkola Jama † 14.10.1840 Sakkola Vanhajaama.

**Anna** \* 22.6.1794 Sakkola Jaama † 25.12.1871 Sakkola Karhola. Taulu 36.

**Saara** \* 14.11.1796 Sakkola Jaama † 27.4.1870 Sakkola Taipale. Taulu 37.

**Heikki** \* 4.1.1799 Sakkola Jaama † 9.7.1855 Sakkola Vanhajaama. Taulu 38.

**Katri** \* 4.11.1806 Sakkola Jaama † 21.7.1869 Sakkola Kosela. Taulu 39.

**Tahvo** \* 4.11.1806 Sakkola Jaama † 31.1.1884 *do*. Taulu 40.

**Martti** \* 3.4.1810 *do* † 3.5.1893 Sakkola Viisjoki. Taulu 41.

### Taulu 36

**Anna Peltonen** \* 22.6.1794 Sakkola Jaama † 25.12.1871 Sakkola Karhola. Taulu 35.<sup>6</sup> ∞ 16.4.1820 **Abraham Tenkanen** \* 17.6.1798 † 10.9.1885 *do*.

**Helena** \* 16.1.1821 *do*.

**Maria** \* 16.1.1821 *do* † 5.6.1906 Metsäpirtti Hatakkala.

**Helena** \* 16.1.1821 Sakkola Karhola † 16.4.1859 Sakkola Kosela.

**N.** \* 21.1.1823 Sakkola Karhola † 21.1.1823 *do*.

**Loviisa** \* 1.1.1824 *do* † 31.7.1860 Sakkola Hatakkala.

**Katariina** \* 17.3.1825 Sakkola Karhola.

**Aleksanteri** \* 3.6.1827 *do* † 10.12.1894 *do*.

**Susanna** \* 7.2.1830 *do* † 1900-luku.

**Anna Liisa** \* 10.12.1831 *do* † 5.9.1881 Sakkola Petäjärvi.

**Emilia Sophia** \* 10.6.1834 Sakkola Karhola.

**Saara** \* 12.8.1836 *do* † 29.11.1849 *do*.

### Taulu 37

**Saara Peltonen** \* 14.11.1796 Sakkola Jaama † 27.4.1870 Sakkola Taipale. Taulu 35.<sup>7</sup> ∞ 9.12.1827 **Aapro Laulajainen** \* 15.6.1809 *do* † 23.4.1872 *do*.

**Aapro** \* 18.7.1837 *do* † 27.3.1900 Pyhäjärvi Salit-

<sup>1</sup>RK 1810/90 - 1819/96-1830/12&89&17-1844/14

<sup>2</sup>RK 1810/90-19/65&96-30/108-vihityt

<sup>3</sup>RK 1831/63&40-64/136-75/138 (vistas i Labanais)-kuol (74 v 5 kk 21 pv) ei syntynyt

<sup>4</sup>RK 1810/90-31/63&82 (s. 8.3.1816)-synt-vih-kuol-Riitta Am-puja

<sup>5</sup>RK 1783/46-1819/58-vihityt-kuol (66 v)

<sup>6</sup>RK 1797/36-1810/58-19/61&272-31/74-64/64-Tenkaset

<sup>7</sup>RK 1797/36-1819/51-30/127-44/142-55/162-64/203-syn

sanranta.

### Taulu 38

**Heikki Peltonen** \* 4.1.1799 Sakkola Jaama † 9.7.1855 Sakkola Vanhajaama. slag. Taulu 35. Nämndeman- häradsdom.<sup>1</sup> ∞ 1800-luku **Susanna Ikonen** \* 11.12.1806 Vuolle † 1875 Sakkola Viisjoki.  
**Sanherip Naphtali** \* 25.11.1827 Sakkola Jaama † 1836 *do*.  
**Albert** \* 7.2.1834 *do* † 4.3.1886 Sakkola Viisjoki.  
**Sara Christina** \* 21.5.1837 Sakkola Jaama.  
**Susanna** \* 13.12.1840 *do*.

### Taulu 39

**Katri Peltonen** \* 4.11.1806 Sakkola Jaama † 21.7.1869 Sakkola Kosela. Taulu 35.<sup>2</sup> ∞ 28.12.1828 **Simon Eeva** \* 19.6.1801 *do* † 10.3.1872 *do*.

### Taulu 40

**Tahvo Peltonen** \* 4.11.1806 Sakkola Jaama † 31.1.1884 *do*. Taulu 35. Lampuoti.<sup>3</sup> ∞ 15.4.1839 **Eva Ikonen** \* 9.9.1812 Vuolle Hiitola † 5.7.1892 Sakkola Viisjoki.  
**Juho** \* 23.9.1840 Sakkola Jaama † 8.6.1909 Metsäpirtti Viisjoki.  
**Helena** \* 15.1.1844 Sakkola Jaama † 17.5.1874 *do*.

### Taulu 41

**Martti Peltonen** \* 3.4.1810 Sakkola Jaama † 3.5.1893 Sakkola Viisjoki. Taulu 35. Bonde.<sup>4</sup> ∞ 28.6.1843 **Anna Paavilainen** \* 15.1.1812 † 26.5.1883 *do*.

**Juho** \* 17.1.1844 *do* † 4.7.1914 Metsäpirtti Viisjoki.

**Matti** \* 25.5.1848 Sakkola Viisjoki † 25.12.1916 Metsäpirtti Viisjoki.

### Taulu 42

**Simo Hatakka** \* 29.11.1772 Sakkola Korhola † 3.12.1833 Sakkola Hatakkala. Taulu 24. Nämndeman.<sup>5</sup> ∞ 28.12.1796 **Aune Peltonen** \* 28.2.1778 Sakkola Jama † 31.3.1844 Sakkola Hatakkala.

**Saara** \* 20.12.1798 Sakkola Korhola † 1858 Sakkola Sunikkala? Taulu 43.

**Heikki** \* 14.11.1804 Sakkola Korhola † 27.11.1857 Sakkola Hatakkala. Taulu 44.

**Helena** \* 22.12.1806 Sakkola Korhola † 30.3.1876 Sakkola Jaama. Taulu 45.

**Maria** \* 7.5.1809 Sakkola Korhola † 28.4.1880 Sakkola Saaroinen. Taulu 46.

**Simon** \* 1.6.1811 Sakkola Korhola † 19.8.1841 Sakkola Hatakkala. Taulu 47.

**Martti** \* 21.10.1813 Sakkola Korhola † 10.10.1887 Sakkola Hatakkala. Taulu 48.

**Abr** \* 1816 Sakkola Korhola.

**Kaapre** \* 7.7.1819 Sakkola Hatakkala † 24.4.1879 Sakkola Martinkorhola. Taulu 49.

### Taulu 43

**Saara Hatakka** \* 20.12.1798 Sakkola Korhola † 1858 Sakkola Sunikkala? Taulu 42.<sup>6</sup> ∞ 28.12.1817 **Martti Korkka** \* 1.2.1792 Sakkola Korhola † 30.11.1865 Sakkola Sunikkala. Taulu 19.

**Aune** \* 6.6.1818 *do* † 1.1.1887 *do*.

**Maria** \* 20.4.1822 *do* † 6.9.1856 Sakkola Jaama.

**Simo** \* 4.9.1826 Sakkola Sunikkala † 1820-luku *do*.

**Susanna** \* 10.7.1831 *do* † 4.2.1861 Sakkola Sunikkala?

**Aapro** \* 7.6.1832 Sakkola Sunikkala † 4.9.1908 Metsäpirtti Sunikkala.

**Mikko** \* 10.10.1835 Sakkola Sunikkala † 18.6.1885 *do*.

**Simo** \* 15.4.1837 *do* † 19.6.1840 *do*.

**Helena** \* 23.7.1840 *do* † 16.3.1843 *do*.

### Taulu 44

**Heikki Hatakka** \* 14.11.1804 Sakkola Korhola † 27.11.1857 Sakkola Hatakkala. Taulu 42. Häradsdomar.<sup>7</sup> ∞ 27.12.1829 **Kaarina Laulajainen** \* 3.7.1810 Sakkola Taipale † 1.3.1880 Sakkola Hatakkala.

**Anna** \* 25.11.1830 *do*.

**Valpuri** \* 26.2.1846 *do*.

**Simo** \* 11.12.1848 *do* † 1877 *do*.

**Katarina** \* 4.3.1851 *do* † 22.10.1898 Sakkola Viisjoki.

**Maria** \* 6.5.1856 Sakkola Hatakkala.

**Maria** \* 9.1.1838 *do* † 16.11.1840 *do*.

**Maria** \* 1842 *do* † 10.10.1845 *do*.

**August Wilho** \* 13.11.1832 *do* † 1890 *do*.

**Aune** \* 17.8.1834 *do* † 2.1.1891 Sakkola

<sup>1</sup>RK 1797/36-1819/58-31/138&140-55/180-kuol (56 v)

<sup>2</sup>RK 1819/55-30/43-44/42-64/52-synt-Eevakirja(34)

<sup>3</sup>RK 1855/180-64/228-80/293-synt (kaksonen)-kuol

<sup>4</sup>RK 1831/140&144-44/167-55/188-64/243 (kts lisa)-75/246-90/484

<sup>5</sup>RK 1783/46-97/58-1810/90-19/96-30/12

<sup>6</sup>RK 1810/90&77-19/83-30/119-44/134-synt-MAlialalo

<sup>7</sup>RK 1810/90-19/96-31/12-44/12-55/13-vih

Metsäpirtti kk.

**Helena** \* 4.3.1836 Sakkola Hatakkala.

**Anna** \* 30.1.1840 *do* † 30.9.1877 Sakkola Taipale.

**Saara** \* 12.6.1844 Sakkola Hatakkala † 1900-luku.

### Taulu 45

**Helena Hatakka** \* 22.12.1806 Sakkola Korhola † 30.3.1876 Sakkola Jaama. Taulu 42.<sup>1</sup> ∞ 1828 **Matti Peltonen** \* 9.3.1808 *do* † 1873 *do*.

**Emmanuel** \* 9.7.1834 *do* † 2.8.1863 *do*.

**Aapro** \* 19.5.1837 *do* † 23.2.1911 Metsäpirtti Viisjoki.

**Susanna** \* 20.1.1840 Sakkola Jaama † 30.6.1886 Sakkola Vanhajaama.

**Loviisa** \* 17.12.1842 Sakkola Jaama † 24.9.1895 Sakkola Saaroinen.

**Helena** \* 30.11.1849 Sakkola Jaama † 11.4.1893 Sakkola Viisjoki.

### Taulu 46

**Maria Hatakka** \* 7.5.1809 Sakkola Korhola † 28.4.1880 Sakkola Saaroinen. Taulu 42. Torpparin vmo.<sup>2</sup> ∞ 26.12.1832 **Kustaa Hämäläinen** \* 10.2.1808 Sakkola Petäjärvi † 1.10.1865 Sakkola Saaroinen.

**Loviisa Agneta** \* 11.2.1834 *do* † 5.7.1897 Sakkola Metsäpirtti.

**Aapro** \* 1.6.1835 Sakkola Saaroinen † 10.6.1903 Metsäpirtti Saaroinen.

**Manu** \* 13.2.1837 Sakkola Saaroinen † 11.5.1903 Metsäpirtti Saaroinen.

**Aune** \* 7.3.1840 Sakkola Saaroinen † 6.2.1915 Metsäpirtti Martinkorhola.

**Susanna** \* 26.5.1842 Sakkola Saaroinen † 27.2.1887 Sakkola Martinkorhola.

**Simo** \* 30.9.1844 Sakkola Saaroinen † 20.3.1923 Metsäpirtti Saaroinen.

**Anna** \* 13.9.1847 Sakkola Saaroinen.

**Aleksanteri** \* 15.6.1853 *do* † 11.4.1919 Metsäpirtti Saaroinen.

### Taulu 47

**Simon Hatakka** \* 1.6.1811 Sakkola Korhola † 19.8.1841 Sakkola Hatakkala. Taulu 42.<sup>3</sup> ∞ 24.12.1834 **Maria Tuokko** \* 6.1.1816 Sakkola Kosela † 28.10.1845 Sakkola Hatakkala.

**Aune** \* 24.x.1839 *do*.

### Taulu 48

**Martti Hatakka** \* 21.10.1813 Sakkola Korhola † 10.10.1887 Sakkola Hatakkala. umpitauti. Taulu 42. Talollinen, bonde.<sup>4</sup> ∞ 26.12.1838 **Maria Tenkanen** \* 16.1.1821 Sakkola Karhola † 5.6.1906 Metsäpirtti Hatakkala.

**Helena** \* 16.6.1841 Sakkola Hatakkala † 10.2.1891 Sakkola Metsäpirtti.

**Susanna** \* 24.6.1845 Sakkola Hatakkala † 1.5.1918 Metsäpirtti Martinkorhola.

**Katariina** \* 9.3.1848 Sakkola Hatakkala.

**Emilia** \* 17.1.1850 *do*.

**Aapro** \* 4.5.1853 *do*.

**Albert** \* 24.10.1855 *do*.

**Aleksanteri** \* 16.6.1858 *do*.

**Maria** \* 20.5.1860 *do*.

**Aapro** \* 29.3.1863 *do*.

### Taulu 49

**Kaapre Hatakka** \* 7.7.1819 Sakkola Hatakkala † 24.4.1879 Sakkola Martinkorhola. Taulu 42. Bonde.<sup>5</sup> ∞ N. N. ∞ 26.12.1844 **Loviisa Tenkanen** \* 1.1.1824 Sakkola Karhola † 31.7.1860 Sakkola Hatakkala.

**Manu** \* 26.3.1850 Sakkola Martinkorhola † 2.5.1899 *do*.

## Maria Hatakka

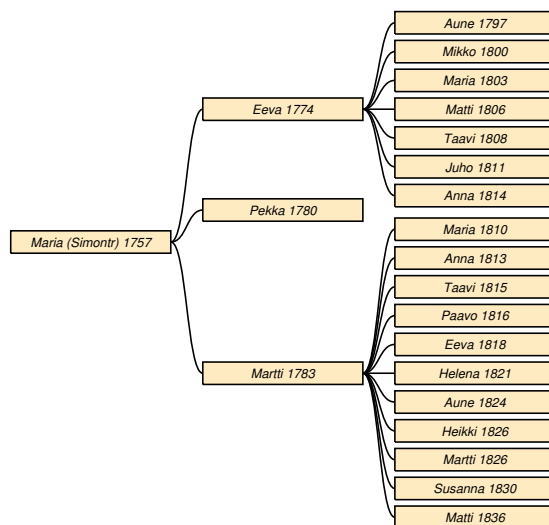

<sup>1</sup>RK 1810/90-19/96&62-31/141-64/229-75/232

<sup>2</sup>RK 1810/90-19/96-31/12&117-64/179-75/165-80/219

<sup>3</sup>RK 1810/90 - 1819/96-1830/12

<sup>4</sup>RK 1810/90-30/12-44/12-55/13-kuol

<sup>5</sup>RK 1830/12-44/12-55/13-64/15&106-75/111



**Taulu 50**

**Maria Hatakka** \* 1757 Sakkola Korhola † 26.3.1786 Sakkola Jaama. korkea kuume. Taulu 3.<sup>1</sup> ∞ 27.12.1775 **Taavi Ahtiainen** \* 1749 Sakkola Jama † 24.4.1809 *do*.

**Eeva** \* 10.11.1774 Sakkola Jaama † 11.2.1861 *do*. Taulu 51.

**Pekka** \* 3.8.1780 *do* † 29.1.1785 *do*.

**Martti** \* 1.8.1783 Sakkola Jama † 10.11.1857 Sakkola Laatokka. Taulu 58.

**Taulu 51**

**Eeva Ahtiainen** \* 10.11.1774 Sakkola Jaama † 11.2.1861 *do*. Taulu 50.<sup>2</sup> ∞ 26.12.1795 **Nuutti Peltonen** \* 1764 *do* † 24.1.1842 *do*.

**Aune** \* 20.1.1797 *do* † 14.3.1833 Rautu Huhti. Taulu 52.

**Mikko** \* 5.3.1800 Sakkola Jaama † 28.6.1859 *do*. Taulu 53.

**Maria** \* 25.1.1803 *do* † 9.6.1872 Sakkola Viisjoki. Taulu 54.

**Matti** \* 13.3.1806 Sakkola Jaama † 22.2.1859 *do*. Taulu 55.

**Taavi** \* 14.9.1808 *do* † 28.11.1877 Sakkola Vanhajaama. Taulu 56.

**Juho** \* 6.4.1811 Sakkola Jaama † 11.11.1890 Sakkola Saaroinen. Taulu 57.

**Anna** \* 13.11.1814 Sakkola Jaama † 17.3.1816 *do*.

**Taulu 52**

**Aune Peltonen** \* 20.1.1797 Sakkola Jaama † 14.3.1833 Rautu Huhti. Taulu 51.<sup>3</sup> ∞ 29.12.1816

**Matti Sappinen** \* 14.4.1798 *do* † 25.4.1857 *do*.

**Riitta** \* 20.1.1818 *do* † 2.6.1818 *do*.

**Eeva** \* 5.9.1819 *do* † 17.6.1820 *do*.

**Niilo** \* 8.4.1821 *do* † 30.3.1892 *do*.

**Eeva** \* 7.10.1823 *do* † 4.10.1894 Rautu Kärsälä.

**Juho** \* 10.1.1826 Rautu Huhti † 12.12.1900 Rautu Mäkrä.

**Jaakko** \* 6.3.1828 Rautu Huhti † 3.1.1905 *do*.

**Matti** \* 7.8.1830 *do* † 24.7.1833 *do*.

**Aune** \* 1.3.1833 *do* † 15.3.1833 *do*.

**Taulu 53**

**Mikko Peltonen** \* 5.3.1800 Sakkola Jaama † 28.6.1859 *do*. Taulu 51.<sup>4</sup> ∞ 26.12.1820 **Ma-**

**ria Meskanen** \* 12.6.1796 Sakkola Vilakkala † 24.7.1821 Sakkola Jaama. ∞ 26.12.1825 **Aune Eeva** \* 10.12.1799 Sakkola Kosela † 1.12.1868 Sakkola Jaama.

**Simo** \* 3.4.1827 *do* † 27.12.1900 Sakkola Korholaanajaama.

**Valpuri** \* 26.11.1828 Sakkola Jaama † 24.1.1866 Rautu Kärsälä.

**Maria** \* 31.3.1830 Sakkola Jaama † 1.12.1830 *do*.

**Eeva** \* 1.2.1832 *do* † 4.4.1868 Sakkola Koukunnieni.

**Katarina** \* 21.5.1834 Sakkola Jaama † 22.6.1878 *do*.

**Aapro** \* 16.10.1841 *do* † 11.6.1918 Metsäpirtti Saaroinen.

**Taulu 54**

**Maria Peltonen** \* 25.1.1803 Sakkola Jaama † 9.6.1872 Sakkola Viisjoki. Taulu 51.<sup>5</sup> ∞ 26.12.1822

**Simo Ahtiainen** \* 27.11.1794 Sakkola Jaama † 16.8.1835 Sakkola Viisjoki. ∞ 3.11.1839 **Yrjö**

**Haapsaari** \* 12.5.1806 Sakkola Petäjärvi † 24.3.1860 Sakkola Viisjoki.

**Heikki Ahtiainen** \* 5.10.1822 *do* † 26.3.1863 *do*.

**Varpu Ahtiainen** \* 24.2.1827 Sakkola Jaama.

**Anna Ahtiainen** \* 25.8.1829 *do* † 30.3.1908 Metsäpirtti Hatakkala.

**Eeva Ahtiainen** \* 18.4.1832 Sakkola Viisjoki.

**Eeva Haapsaari** \* 6.11.1840 *do* † 15.12.1893 *do*.

**Katriina Haapsaari** \* 29.10.1842 *do* † 1916 *do*.

**Taulu 55**

**Matti Peltonen** \* 13.3.1806 Sakkola Jaama † 22.2.1859 *do*. Taulu 51.<sup>6</sup> ∞ 28.12.1828 **Katri Kiuru** \* 5.2.1812 Rautu Korlee † 20.12.1881 Sakkola Jaama.

**Salomon** \* 29.11.1830 *do* † 7.11.1835 Sakkola Vanhajaama.

**Alexander** \* 25.1.1833 Sakkola Jaama † 26.3.1835 Sakkola Vanhajaama.

**Anna** \* 9.4.1835 Sakkola Jaama † 15.12.1836 Sakkola Vanhajaama.

**Abram** \* 2.1.1838 Sakkola Jaama † 24.4.1860 *do*.

**Eeva** \* 16.4.1840 *do* † 24.7.1911 Metsäpirtti kk 3.

**Maria** \* 23.9.1842 Sakkola Jaama † 26.9.1915 Metsäpirtti Saaroinen.

**Alexander** \* 3.11.1844 Sakkola Jaama.

**Aune** \* 9.4.1847 *do* † 20.9.1920 Metsäpirtti Saaroinen.

<sup>1</sup>RK 1748-65-83/Jaama 1-vih-MAlialalo-PenttiAhtiainen

<sup>2</sup>RK 1797/35-1817/57-31/139-44/158-55/177-vih (ei synt:ssä)

<sup>3</sup>RK 1817/57 (vih Rautuun)-synt-kuol (36 v)

<sup>4</sup>RK 1819/61-31/139-44/158-55/177-synt-vih

<sup>5</sup>RK 1810/56-19/60-31/139-64/243-vih (perunkirjoitus 15.10.1838)

<sup>6</sup>RK 1817/57-31/139-55/178-synt-vih

**Salomon** \* 1.9.1849 Sakkola Jaama † 6.6.1862 Sakkola Vanhajaama.

**Varpu** \* 7.11.1853 *do* † 30.6.1921 Metsäpirtti Saaroinen.

**Juho** \* 13.3.1856 Sakkola Jaama.

### Taulu 56

**Taavi Peltonen** \* 14.9.1808 Sakkola Jaama † 28.11.1877 Sakkola Vanhajaama. Taulu 51. Talonpoika.<sup>1</sup> ∞ 26.12.1830 **Liisa Hatakka** \* 16.1.1813 Sakkola Korhola † 20.1.1883 Sakkola Jaama. Taulu 123.

**Matti** \* 16.4.1837 Sakkola Vanhajaama.

**Aune** \* 21.1.1833 *do* † 13.3.1833 *do*.

**Maria** \* 21.3.1834 *do* † 8.5.1836 *do*.

**Martti** \* 16.4.1837 *do* † 12.5.1837 *do*.

**Heikki** \* 15.8.1838 Sakkola Jaama † 2.10.1875 Sakkola Vanhajaama.

**Kaapre** \* 30.1.1841 Sakkola Jaama † 26.2.1888 *do*.

**Anna Maria** \* 6.1.1844 *do* † 2.12.1912 Metsäpirtti Saaroinen.

**Matti** \* 23.3.1847 Sakkola Jaama † 22.5.1880 Sakkola Vanhajaama.

**Matti** \* 23.3.1847 Sakkola Jaama † 22.5.1880 Sakkola Vanhajaama.

**Juho** \* 22.11.1849 Sakkola Jaama † 25.3.1879 Sakkola Vanhajaama.

**Eeva** \* 20.9.1852 Sakkola Jaama † 15.6.1888 Sakkola Hatakala.

**Salomon** \* 21.1.1855 Sakkola Jaama † 10.12.1918 Metsäpirtti Vanhajaama.

### Taulu 57

**Juho Peltonen** \* 6.4.1811 Sakkola Jaama † 11.11.1890 Sakkola Saaroinen. Taulu 51. Talollinen.<sup>2</sup> ∞ 26.12.1837 **Aune Peltonen** \* 29.5.1816 Sakkola Saarois † 31.10.1879 Sakkola Vanhajaama.

**Anna** \* 10.2.1839 *do* † 17.3.1887 *do*.

**Nuutti** \* 10.1.1841 Sakkola Jaama † 27.9.1895 Sakkola Martinkorhola.

**Eeva** \* 3.8.1843 Sakkola Vanhajaama.

**Maria** \* 29.1.1846 *do* † 16.5.1848 *do*.

**Maria** \* 6.8.1848 Sakkola Jaama † 11.6.1920 Metsäpirtti Hatakala.

**Adam** \* 13.9.1850 Sakkola Vanhajaama † 30.4.1857 *do*.

**Eeva** \* 26.12.1852 *do*.

**Henrik** \* 3.10.1854 *do* † 12.5.1857 *do*.

**Joosef** \* 15.5.1857 Sakkola Jaama † 9.2.1894 Sakkola Saaroinen.

**Heikki** \* 8.1.1861 *do* † 16.3.1922 Metsäpirtti Saaroinen.

### Taulu 58

**Martti Ahtiainen** \* 1.8.1783 Sakkola Jama † 10.11.1857 Sakkola Laatokka. hukkuu Laatokkaan. Taulu 50. Talonpoika (Bn).<sup>3</sup> ∞ 27.12.1808 **Riitta Urpanen** \* 25.5.1788 Sakkola Saaroinen † 29.1.1839 Sakkola Viisjoki.

**Maria** \* 27.6.1810 Sakkola Jaama † 1.2.1841 Sakkola Saaroinen. Taulu 59.

**Anna** \* 27.1.1813 Sakkola Jaama † 20.7.1814 *do*.

**Taavi** \* 9.8.1815 *do* † 5.3.1859 Sakkola Laatokka. Taulu 60.

**Paavo** \* 11.11.1816 Sakkola Jaama.

**Eeva** \* 4.9.1818 *do* † 3.5.1865 Sakkola Terenttilä. Taulu 61.

**Helena** \* 30.6.1821 Sakkola Jaama † 19.4.1896 Sakkola Viisjoki. Taulu 62.

**Aune** \* 8.10.1824 Sakkola Jaama † 13.12.1879 Sakkola Saaroinen. Taulu 63.

**Heikki** \* 8.6.1826 Sakkola Jaama † 15.4.1908 Metsäpirtti Saaroinen. Taulu 64.

**Martti** \* 11.6.1826 Sakkola Jaama.

**Susanna** \* 15.7.1830 *do* † 17.5.1868 Sakkola Arkontanhua. Taulu 65.

**Matti** \* 15.2.1836 Sakkola Viisjoki † 26.12.1917 Metsäpirtti Korholanjaama. Taulu 66.

### Taulu 59

**Maria Ahtiainen** \* 27.6.1810 Sakkola Jaama † 1.2.1841 Sakkola Saaroinen. korkea kuume. Taulu 58.<sup>4</sup> ∞ 26.12.1834 **Tuomas Eeva** \* 9.5.1814 *do* † 3.5.1856 Sakkola Viisjoki.

### Taulu 60

**Taavi Ahtiainen** \* 9.8.1815 Sakkola Jaama † 5.3.1859 Sakkola Laatokka. hukkuu. Taulu 58. Talollinen.<sup>5</sup> ∞ 13.10.1839 **Aune Paukku** \* 24.4.1818 Sakkola Joentaka † 3.8.1858 Sakkola Viisjoki.

**Liisa** \* 5.8.1840 *do* † 2.7.1899 Sakkola Joentaka.

**Martti** \* 5.3.1843 Sakkola Viisjoki † 20.2.1910 Metsäpirtti Korholanjaama.

**Antti** \* 9.2.1845 Sakkola Viisjoki † 24.6.1884 *do*.

**Kaarina Ahtianen** \* 15.7.1847 *do* † 15.4.1848 *do*.

**Helena Ahtianen** \* 24.1.1849 *do* † 2.10.1851 *do*.

**Tuomas** \* 24.4.1851 *do* † 29.3.1901 Sakkola Saa-

<sup>1</sup>RK 1810/57-31/139-64/226-vih-kuol (69 v)

<sup>2</sup>RK 1831/139-55/178-80/290-90/364

<sup>3</sup>RK 1797/34-1810/54-19/58-31/147-44/170-vih-PenttiAhtiainen

<sup>4</sup>synt-Ahtiaisen

<sup>5</sup>RK 1844/170-64/248-75/250-synt-PenttiAhtiainen

roinen.

**Susanna Ahtianen** \* 3.5.1854 Sakkola Viisjoki † 1855 *do*.

**Heikki** \* 5.4.1856 *do* † 21.11.1930 Metsäpirtti Korholanjaama.

### Taulu 61

**Eeva Ahtiainen** \* 4.9.1818 Sakkola Jaama † 3.5.1865 Sakkola Terenttilä. Taulu 58.<sup>1</sup> ∞ 13.10.1839 **Tuomas**

**Karjalainen** \* 25.6.1811 *do* † 27.2.1882 *do*.

**Johan** \* 9.12.1840 *do*.

**poika** \* 4.11.1842 *do*.

**tyttö** \* 29.11.1843 *do*.

**poika** \* 25.12.1844 *do*.

**Lisa** \* 21.2.1849 *do*.

**Johan** \* 27.8.1850 *do*.

**Helena** \* 14.6.1854 *do*.

**Liisa** \* 16.3.1859 *do*.

**Heikki** \* 17.12.1861 *do* † 15.1.1937 Metsäpirtti Terenttilä.

### Taulu 62

**Helena Ahtiainen** \* 30.6.1821 Sakkola Jaama † 19.4.1896 Sakkola Viisjoki. Taulu 58.<sup>2</sup> ∞ 1.10.1848

**Yrjö Ruuna** \* 1.4.1809 Sakkola † 27.8.1880 Sakkola Vanhajaam?

**Matti** \* 17.9.1860 Sakkola?

### Taulu 63

**Aune Ahtiainen** \* 8.10.1824 Sakkola Jaama † 13.12.1879 Sakkola Saaroinen. Taulu 58.<sup>3</sup> ∞ 26.12.1848 **Martti Repo** \* 9.3.1819 *do* † 2.2.1863 *do*.

**Anna** \* 9.10.1849 *do* † 2.11.1849 *do*.

**Anna** \* 17.11.1850 *do* † *do*.

**Maria** \* 6.7.1852 *do* † 1941 Pieksämäki.

**Jaakko** \* 20.12.1855 Sakkola Saaroinen.

**Antti** \* 27.8.1857 *do* † 23.10.1857 *do*.

### Taulu 64

**Heikki Ahtiainen** \* 8.6.1826 Sakkola Jaama † 15.4.1908 Metsäpirtti Saaroinen. Taulu 58. Talonpoika.<sup>4</sup> ∞ 17.11.1853 **Aune Hatakka** \* 11.10.1828 Sakkola Saaroinen † 14.5.1884 Sakkola Viisjoki. Taulu 131.

**Yrjö** \* 4.3.1854 *do* † 4.12.1855 *do*.

**Eeva** \* 12.12.1856 *do* † 17.5.1930 Metsäpirtti kk.

**Martti** \* 6.1.1860 Sakkola Viisjoki † 14.7.1862 *do*.

**Helena** \* 16.1.1862 *do* † 19.3.1863 *do*.

**Taavi** \* 17.6.1864 *do* † 17.6.1864 *do*.

**Samuel** \* 17.6.1864 *do*.

**Susanna** \* 2.9.1865 *do* † 21.1.1923 Metsäpirtti Saaroinen.

### Taulu 65

**Susanna Ahtiainen** \* 15.7.1830 Sakkola Jaama † 17.5.1868 Sakkola Arkuntanhua. Taulu 58.<sup>5</sup> ∞ 13.11.1853 **Taavetti Hatakka** \* 5.7.1830 *do* † 2.7.1905 Metsäpirtti Arkuntanhua. Taulu 210.

**Heikki** \* 11.1.1855 Sakkola Arkuntanhua.

**Martti** \* 18.8.1858 *do* † 13.4.1880 *do*.

**Anna** \* 24.4.1861 *do*.

### Taulu 66

**Matti Ahtiainen** \* 15.2.1836 Sakkola Viisjoki † 26.12.1917 Metsäpirtti Korholanjaama. Taulu 58. Veli, talollinen.<sup>6</sup> ∞ 26.12.1859 **Elisabeth Virkki** \* 21.12.1840 † 24.9.1911 Metsäpirtti Korholanjaama.

**Jaakko** \* 14.11.1860 Sakkola Viisjoki † 27.7.1908 Metsäpirtti Korholanjaama.

**Martti** \* 24.11.1862 Sakkola Viisjoki † 14.6.1933 Metsäpirtti Korholanjaama.

**Taavetti** \* 27.2.1865 Sakkola Viisjoki.

**Heikki** \* 28.2.1867 *do*.

**Taavetti** \* 1.7.1869 *do* † 17.6.1941 Rantasalmi.

**Katriina** \* 23.10.1871 Sakkola Viisjoki † 27.9.1913.

**Helena** \* 19.12.1873 *do* † 1900-luku.

**Aatami** \* 26.10.1876 *do* † 1.4.1933 Kivennapa.

**Antti** \* 30.11.1878 Sakkola Viisjoki † 18.9.1964 Jalasjärvi Koskue.

**Eeva** \* 22.7.1881 Sakkola Viisjoki.

<sup>1</sup>RK 1831/147&33-64/215-vih

<sup>2</sup>RK 1844/170-1880(II)/142-90/501 (pso Yrjö Juhonp Ruuna, kuollut)-synt-vih

<sup>3</sup>RK 1844/170&128 (en löytänyt syntyneistä!)-64/189-75/189

<sup>4</sup>RK 1844/170-64/248-75/250-80/316-90/362-synt

<sup>5</sup>RK 1844/170&1-65/4-synt-vih (Viisjoelta)

<sup>6</sup>RK 1864/248-75/250-80/316-90/86-synt

## Matti Nalli

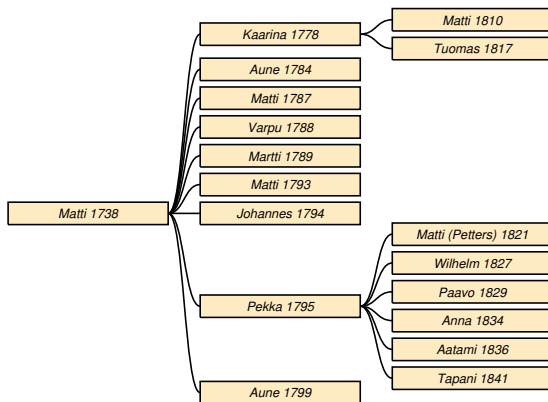

Taulu 67

**Matti Nalli** \* 1738 Sakkola Lapanainen † 10.2.1802 *do. stygn.* Taulu 5. Talonpoika.<sup>1</sup> ∞ 28.12.1768 **Anna Paaso** \* 1745 Sakkola Petäjärvi † 26.9.1785 Sakkola Lapanainen. ∞ 1770 **Anna Paavilainen** \* 1748 Vuolle? † 8.3.1814 Sakkola Lapanainen.

**Kaarina** \* 1778 *do* † 24.7.1851 Sakkola Kosela. Taulu 68.

**Aune** \* 26.6.1784 Sakkola Lapanainen.

**Matti** \* 20.2.1787 *do.*

**Varpu** \* 28.3.1788 *do.*

**Martti** \* 6.7.1789 *do.* Taulu 71.

**Matti** \* 23.2.1793 *do.*

**Johannes** \* 25.3.1794 *do.*

**Pekka** \* 28.6.1795 *do.* Taulu 72.

**Aune** \* 22.1.1799 *do.*

Taulu 68

**Kaarina Nalli** \* 1778 Sakkola Lapanainen † 24.7.1851 Sakkola Kosela. vattusot. Taulu 67.<sup>2</sup> ∞ 1797 **Paavo Tuokko** \* 1776 *do* † 16.11.1817 *do.*

**Matti** \* 17.2.1810 *do* † 21.5.1891 *do.* Taulu 69.

**Tuomas** \* 28.12.1817 *do* † 13.5.1904 Metsäpirtti Kosela. Taulu 70.

Taulu 69

**Matti Tuokko** \* 17.2.1810 Sakkola Kosela † 21.5.1891 *do.* Taulu 68. Landbonde, talollinen.<sup>3</sup> ∞ 1800-luku **Saara Paksu** \* 10.1.1814 Sakkola Raaju † 13.8.1892 Sakkola Kosela.

<sup>1</sup>RK 1797/66-kuol (64 v)-synt/Rautu (1.2.1744 Matti Juhonp Nalli Sakkolasta)

<sup>2</sup>RK 1797/33-1810/52-vih-kuol (73 v)

<sup>3</sup>RK 1864/61-75/66 (s. 11.09.1809)-80/79 (puoliso Sara Paksu s. 23.12.1813)-synt-k

**Paavo** \* 1.6.1838 *do* † 8.3.1891 Sakkola Martinkorhola.

**Aune** \* 18.9.1843 Sakkola Kosela † 20.6.1922 Metsäpirtti Saaroinen.

**Simo** \* 16.4.1848 Sakkola Kosela † 5.3.1897 *do.*

**Liisa** \* 21.1.1851 *do* † 9.1.1888 Sakkola Saaroinen.

**Antti** \* 9.8.1856 Sakkola Kosela † 10.8.1931 Metsäpirtti Kosela.

**Liisa** \* 21.1.1851 Sakkola Kosela † 9.1.1888 Sakkola Saaroinen.

Taulu 70

**Tuomas Tuokko** \* 28.12.1817 Sakkola Kosela † 13.5.1904 Metsäpirtti Kosela. vanhuus. Taulu 68. Lampuoti.<sup>4</sup> ∞ 1800-luku **Anna Myöhänen** \* 2.8.1821 Sakkola Koukunniemi † 14.3.1874 Sakkola Kosela.

**Liisa** \* 7.1.1843 *do.*

**Juho** \* 20.1.1847 *do* † 19.11.1872 *do.*

**Matti** \* 12.2.1851 *do* † 12.10.1914 Metsäpirtti Kosela.

**Saara** \* 8.7.1854 Sakkola?

**Heikki** \* 18.7.1861 Sakkola Kosela † 30.11.1934 Metsäpirtti Kosela.

Taulu 71

**Martti Nalli** \* 6.7.1789 Sakkola Lapanainen. Taulu 67.<sup>5</sup> ∞ 1800 **Anna Korkka** \* 11.10.1790 Sakkola xx † 9.4.1865 Sakkola Lapanainen.

Taulu 72

**Pekka Nalli** \* 28.6.1795 Sakkola Lapanainen. Taulu 67.<sup>6</sup> ∞ 1.2.1818 **Katri Määttännen** \* 1797 Rautu Savikkola. ∞ 12.11.1826 **Liisa Peltonen** \* 6.8.1799 Sakkola Jaama † 14.2.1852 Sakkola Lapanainen.

**Matti** \* 11.1.1821 Sakkola Labanais † 11.4.1869 Sakkola Lapanainen. Taulu 73.

**Wilhelm** \* 1.6.1827 *do.*

**Paavo** \* 13.3.1829 *do.*

**Anna** \* 13.3.1834 *do.*

**Aatami** \* 17.9.1836 *do.*

**Tapani** \* 14.8.1841 *do.*

Taulu 73

**Matti Nalli** \* 11.1.1821 Sakkola Labanais † 11.4.1869 Sakkola Lapanainen. Taulu 72. Inhusing,

<sup>4</sup>RK 1864/61-75/66-80/80-90/132-kuol (86 v 4 kk 15 pv)

<sup>5</sup>HK 1818-synt

<sup>6</sup>RK 1831/63-synt-vih

enkl.<sup>1</sup> ∞ 26.12.1842 **Aune Lemmetti** \* 25.3.1825  
*do.* ∞ 16.12.1854 **Anna Laulajainen** \* 15.12.1834  
 Sakkola Taipale † 13.6.1889 Sakkola Lohijoki.

**Valpuri** \* 12.1.1846 Sakkola Lapanainen.

**Katri** \* 9.3.1848 *do* † 8.2.1849 *do.*

**Johannes** \* 13.2.1853 *do* † 29.1.1857 *do.*

**Aune** \* 19.5.1858 *do* † 30.8.1858 *do.*

**Manu** \* 30.8.1862 *do.*

**Pekka** \* 20.5.1866 *do.*

## Anna Hatakka

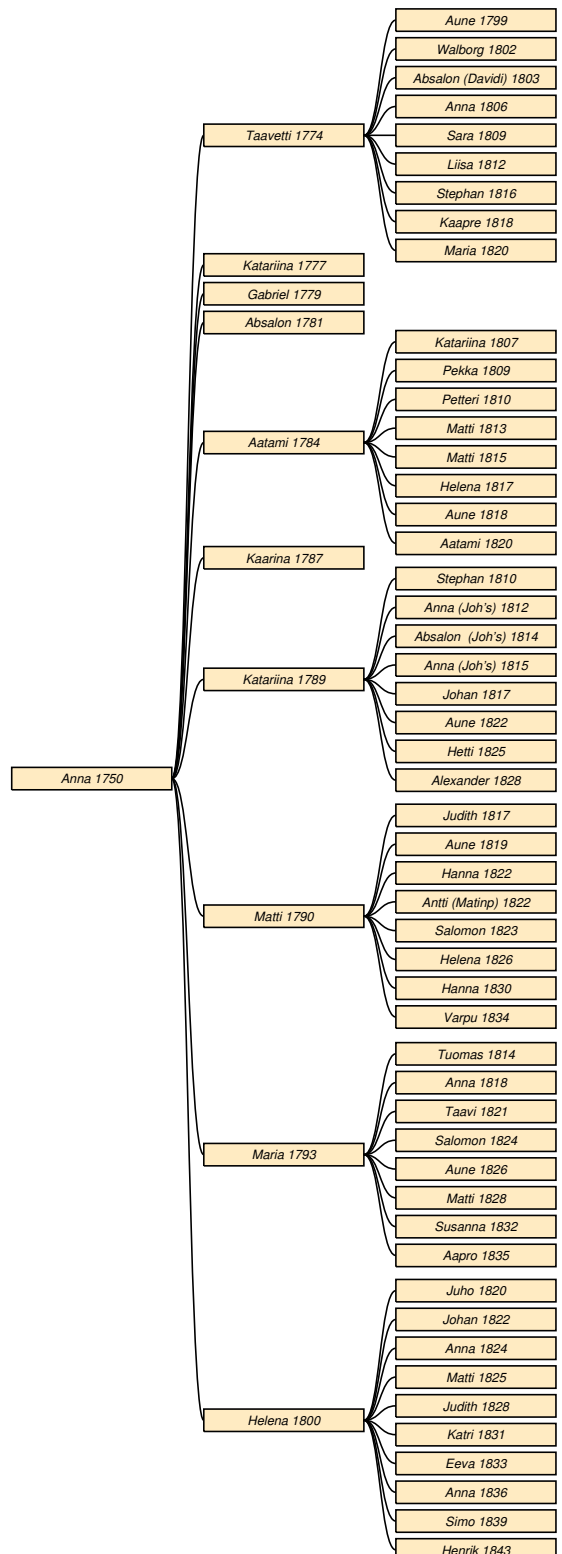

## Liisa Hatakka

### Taulu 74

**Liisa Hatakka** \* 1757 Sakkola Korhola † 24.3.1782  
 Sakkola Metsäpirtti. Taulu 6.<sup>2</sup> ∞ 26.12.1781 **Matti**  
**Tuokko** \* 24.1.1758 *do* † 4.1.1823 *do.*

<sup>1</sup>RK 1864/99-synt (16.04.1822)-vih (1. pso Aune Lemmitty)

<sup>2</sup>vih-kuol

## Taulu 75

**Anna Hatakka** \* 1750 Sakkola Korhola † 3.2.1835 Sakkola Saaronen. åld sv.. Taulu 6. Bondes hustru.<sup>1</sup> ∞ 29.12.1773 **Absalon Hyytiä** \* 1744 Sakkola Jaama † 1.12.1816 Sakkola Saarois.

**Taavetti** \* 1774 Sakkola Saaronen † 3.1.1835 *do.* Taulu 76.

**Katarina** \* 26.7.1777 Sakkola Saarois † 25.4.1778 *do.*

**Gabriel** \* 21.4.1779 *do* † 26.3.1782 Sakkola Saaronen.

**Absalon** \* 20.9.1781 Sakkola Saarois † 13.4.1794 *do.*

**Aatami** \* 1.4.1784 *do* † 3.1.1824 *do.* Taulu 83.

**Kaarina** \* 3.7.1787 Sakkola Saaronen.

**Katarina** \* 8.11.1789 Sakkola Saarois † 26.9.1857 Sakkola Saaronen. Taulu 87.

**Matti** \* 12.8.1790 Sakkola Saarois † 5.11.1834 Sakkola Saaronen. Taulu 89.

**Maria** \* 23.10.1793 Sakkola Saarois † 26.7.1865 Sakkola Hapsar. Taulu 95.

**Helena** \* 6.7.1800 Sakkola Saarois † 13.9.1864 Sakkola Lapanais. Taulu 101.

## Taulu 76

**Taavetti Hyytiä** \* 1774 Sakkola Saaronen † 3.1.1835 *do.* åld sv.. Taulu 75. Bonde.<sup>2</sup> ∞ 26.12.1798 **Maria Laukkanen** \* 2.9.1776 Sakkola Metsäpirtti † 17.8.1846 Sakkola Vanhajaama.

**Aune** \* 5.12.1799 Sakkola Saarois † 21.12.1825 Sakkola Jaama. Taulu 77.

**Walborg** \* 3.6.1802 Sakkola Saarois † 5.12.1822 *do.* Taulu 78.

**Absalon** \* 17.12.1803 *do* † 5.9.1820 *do.*

**Anna** \* 2.4.1806 *do* † 9.11.1836 Rautu Porku. Taulu 79.

**Sara** \* 28.9.1809 Sakkola Saaronen † 30.1.1813 *do.*

**Liisa** \* 14.5.1812 Sakkola Saarois † 4.11.1887 Sakkola Koukunniemi. Taulu 80.

**Stephan** \* 16.2.1816 Sakkola Jama † 17.4.1816 Sakkola Saaronen.

**Kaapre** \* 30.1.1818 *do* † 30.5.1847 Laatokka. Taulu 81.

**Maria** \* 18.7.1820 Sakkola Saaronen † 5.10.1890 Sakkola Viisjoki. Taulu 82.

## Taulu 77

**Aune Hyytiä** \* 5.12.1799 Sakkola Saarois † 21.12.1825 Sakkola Jaama. Taulu 76.<sup>3</sup> ∞ 26.12.1818

**Antti Ahtiainen** \* 20.11.1791 Sakkola Jama † 12.4.1865 Sakkola Viisjoki.

**Taavi** \* 7.11.1819 Sakkola Jaama † 3.12.1820 Sakkola Vanhajaama.

**Tahvo** \* 27.11.1821 Sakkola Vanhajaama? † 9.3.1894 Sakkola Viisjoki.

**Aatami** \* 14.1.1823 Sakkola Jaama † 15.6.1900 Sakkola Viisjoki.

## Taulu 78

**Walborg Hyytiä** \* 3.6.1802 Sakkola Saarois † 5.12.1822 *do.* Taulu 76.<sup>4</sup> ∞ 26.12.1820 **Matti Peltonen** \* 22.2.1797 Sakkola Jama † 23.3.1859 Sakkola Koukunniemi.

## Taulu 79

**Anna Hyytiä** \* 2.4.1806 Sakkola Saarois † 9.11.1836 Rautu Porku. svulster. Taulu 76.<sup>5</sup> ∞ 3.6.1827 **Martti Tatti** \* 11.7.1803 Rautu Porkku † 5.1.1846 *do.*

## Taulu 80

**Liisa Hyytiä** \* 14.5.1812 Sakkola Saarois † 4.11.1887 Sakkola Koukunniemi. Taulu 76. Ruotiv..<sup>6</sup> ∞ 8.12.1833 **Antti Ukkonen** \* 18.8.1807 *do* † 5.12.1844 *do.* ∞ 7.12.1845 **Yrjö Paukku** \* 14.9.1802 Rautu Suenmäki † 1864 Sakkola Koukunniemi.

**Juho Paukku** \* 13.6.1847 *do* † 1847 *do.*

**Anna Paukku** \* 22.12.1848 *do* † 9.8.1873 *do.*

**Fredrik Paukku** \* 18.7.1855 *do* † 21.11.1857 *do.*

## Taulu 81

**Kaapre Hyytiä** \* 30.1.1818 Sakkola Saaronen † 30.5.1847 Laatokka. Taulu 76. Inh.<sup>7</sup> ∞ 9.4.1843

**Hanna Peltonen** \* 1.12.1815 Sakkola Vanhajaama † 10.6.1860 Sakkola Saaronen.

**Maria** \* 1843 *do* † 3.12.1907 Metsäpirtti Viisjoki.

**Liisa** \* 15.10.1847 Sakkola Vanhajaama † 19.8.1848 *do.*

<sup>1</sup>RK 1748/Korhola-97/37-1810/60-19/64-30/108-vih-kuol (85 v)

<sup>2</sup>RK 1783/31-97/37-1810/60-19/64-30/108-vih-kuol (64 v, Bd.g.)

<sup>3</sup>RK 1797/37-1810/60-1819/64&58-kuoll

<sup>4</sup>RK 1797/37 - 1810/60-19/64-synt-vih

<sup>5</sup>RK 1810/60-19/64-vih-IGI (ei lapsia mainittu)-kuol (30 v 7 kk)

<sup>6</sup>RK 1810/60-30/108&49-44/65&66-65/84&236-75/239-80A/36-synt-vih-kuol

<sup>7</sup>RK 1830/108&143-44/164-synt-vih-kuol (32 v)

**Taulu 82**

**Maria Hyytiä** \* 18.7.1820 Sakkola Saaronen † 5.10.1890 Sakkola Viisjoki. Taulu 76.<sup>1</sup> ∞ 1840-luku  
**Antti Peltonen** \* 3.7.1811 Sakkola Vanhajaama † 24.9.1887 Sakkola Viisjoki.

**Helena** \* 29.1.1843 Sakkola Vanhajaama † 1844 *do.*

**Liisa** \* 2.4.1844 *do* † 23.10.1905 Metsäpirtti Viisjoki.

**Antti** \* 23.4.1848 Sakkola Vanhajaama † 22.11.1883 Sakkola Viisjoki.

**Mikko** \* 25.10.1851 Sakkola Vanhajaama † 5.7.1907 Metsäpirtti Viisjoki.

**Saara** \* 17.7.1855 Sakkola Vanhajaama.

**Helena** \* 14.2.1861 Sakkola Tappari.

**Simon** \* 11.1.1865 *do.*

**Taulu 83**

**Aatami Hyytiä** \* 1.4.1784 Sakkola Saarois † 3.1.1824 *do.* Taulu 75. Bondes son.<sup>2</sup> ∞ 26.12.1805

**Maria Peltonen** \* 9.6.1784 Sakkola Jama † 17.5.1851 Sakkola Saaronen. Taulu 197.

**Katariina** \* 7.4.1807 *do* † 27.6.1863 Sakkola Korhola. Taulu 84.

**Pekka** \* 10.5.1809 Sakkola Saaronen † 30.5.1847 Laatokka. Taulu 85.

**Petteri** \* 24.10.1810 Sakkola Saaronen † 30.5.1847 *do.*

**Matti** \* 4.3.1813 *do* † 30.7.1814 *do.*

**Matti** \* 13.3.1815 Sakkola Saarois † 23.8.1860 Sakkola Saaronen. Taulu 86.

**Helena** \* 10.1.1817 *do* † 17.8.1821 *do.*

**Aune** \* 1818 *do* † 1.8.1825 *do.*

**Aatami** \* 14.5.1820 *do.*

**Taulu 84**

**Katariina Hyytiä** \* 7.4.1807 Sakkola Saaronen † 27.6.1863 Sakkola Korhola. Taulu 83.<sup>3</sup> ∞ 26.12.1824 **Taavi Paukku** \* 11.10.1798 *do* † 5.7.1869 Sakkola Korholanjaama.

**Maria** \* 8.3.1830 Sakkola Korhola.

**Susanna** \* 1.3.1826 *do* † 12.11.1893 Sakkola Malakis.

**Vilho** \* 2.1.1828 Sakkola Korhola † 26.11.1882 Sakkola Korholanjaama.

**Maria** \* 11.3.1830 Sakkola Korhola † 27.4.1909 Metsäpirtti Sunikkala.

**Walborg** \* 30.11.1832 Sakkola Korhola.

**Helena** \* 26.2.1837 *do* † 17.4.1857 Sakkola Haapsaari.

**Aune** \* 1.3.1841 Sakkola Korholanjaama † 1843 *do.*

**Aatami** \* 16.5.1848 *do* † 30.8.1849 *do.*

**Taulu 85**

**Pekka Hyytiä** \* 10.5.1809 Sakkola Saaronen † 30.5.1847 Laatokka. Taulu 83. Bonde.<sup>4</sup> ∞ 28.12.1834 **Eeva Pusa** \* 27.10.1815 Rautu Korlee † 14.3.1873 Sakkola Saaronen.

**Katariina** \* 5.12.1833 *do* † 1830-luku *do.*

**Katariina** \* 5.12.1835 *do* † 6.7.1873 Sakkola Viisjoki.

**Maria** \* 25.9.1838 Sakkola Saaronen † 25.11.1865 *do.*

**Tapani** \* 3.3.1841 *do* † 28.6.1843 *do.*

**Juho** \* 12.5.1844 *do* † 5.7.1911 Metsäpirtti Saaronen.

**Helena** \* 14.1.1847 Sakkola Saaronen † 16.9.1919 Sakkola Petäjärvi.

**Taulu 86**

**Matti Hyytiä** \* 13.3.1815 Sakkola Saarois † 23.8.1860 Sakkola Saaronen. Taulu 83. Talonpoika.<sup>5</sup> ∞ 10.12.1837 **Anna Eeva** \* 17.6.1821 Sakkola Saarois † 27.1.1887 Sakkola Saaronen.

**Agnetha** \* 25.11.1838 *do* † 1842 *do.*

**Aleksanteri** \* 10.11.1840 *do* † 1843 *do.*

**Simo** \* 31.3.1843 *do* † 20.3.1901 *do.*

**Jaakko** \* 1.3.1845 *do* † 1840-luku *do.*

**Salomon** \* 17.5.1848 *do* † 1.7.1919 Metsäpirtti Saaronen.

**Juho** \* 20.9.1850 Sakkola Saaronen † 2.6.1916 Metsäpirtti Saaronen.

**Agneta** \* 16.5.1853 Sakkola Saaronen † 10.9.1879 *do.*

**Aatami** \* 27.4.1856 *do* † 1857 *do.*

**Valborg** \* 21.6.1859 *do* † 1800-luku *do.*

**Taulu 87**

**Katariina Hyytiä** \* 8.11.1789 Sakkola Saarois † 26.9.1857 Sakkola Saaronen. Taulu 75. Bondes dr - inh.<sup>6</sup> ∞ 26.12.1809 **Juho Kiuru** \* 12.8.1786 Sakkola Metsäp kk † 1.2.1817 *do.* ∞ 28.7.1822 **Mikko Kautiainen** \* 1.3.1780 Sakkola Vilakkala † 7.11.1855

<sup>1</sup>RK 1830/108&141-44/161-55/181-64/254-75/255-90/502

<sup>2</sup>RK 1783/31-97/37-1810/60-19/64-kuol

<sup>3</sup>RK 1819/86-30/38-44/37-55/44-LK 1855/52-synt-vih-

Haapsaaren suku

<sup>4</sup>RK 1830/108-44/119-55/135-vih-kuol (hukkunut)-LK 1842/176 perukirja 8.2.1850

<sup>5</sup>RK 1830/108-44/119-55/135-LK 1842/176-vihityt-Eevakirja

<sup>6</sup>RK 1783/31-97/37-10/95-19/64-30/115-44/128-55/147-vihit

Sakkola Saaronen.

**Stephan Kiuru** \* 26.11.1810 Sakkola Metsäp kk.  
**Anna Kiuru** \* 24.11.1812 *do.*  
**Absalon Kiuru** \* 1.3.1814 *do.*  
**Anna Kiuru** \* 16.4.1815 *do.*  
**Johan Kiuru** \* 6.4.1817 *do.*  
**Aune Kautiainen** \* 3.6.1822 Sakkola Metsäpirtti †  
 7.5.1839 Sakkola Vanhajaama. Taulu 88.  
**Hetti Kautiainen** \* 2.3.1825 Sakkola Metsäpirtti  
 kk.  
**Alexander Kautiainen** \* 10.8.1828 Sakkola Saa-  
 roinen.

### Taulu 88

**Aune Kautiainen** \* 3.6.1822 Sakkola Metsäpirtti  
 † 7.5.1839 Sakkola Vanhajaama. Taulu 87.<sup>1</sup> ∞  
 4.2.1839 **Simon Hinkkanen** \* 15.5.1804 Sakkola  
 Jaama † 16.7.1864 Sakkola Vanhajaama.

### Taulu 89

**Matti Hyytiä** \* 12.8.1790 Sakkola Saarois †  
 5.11.1834 Sakkola Saaronen. Taulu 75.<sup>2</sup> ∞  
 26.12.1815 **Liisa Hyytiä** \* 5.3.1795 Sakkola Saarois  
 † 20.3.1860 Sakkola Saaronen.  
**Judith** \* 9.1.1817 *do* † 3.12.1867 Valkjärvi  
 Päiväkivi. Taulu 90.  
**Aune** \* 10.1.1819 Sakkola Saaronen † 13.8.1882  
*do.* Taulu 91.  
**Hanna** \* 6.1.1822 *do* † 10.2.1822 *do.*  
**Antti** \* 1822 *do* † 13.5.1823 *do.*  
**Salomon** \* 29.8.1823 *do* † 14.7.1881 *do.* Taulu 92.  
**Helena** \* 8.1.1826 *do* † 15.11.1881 Sakkola Viisjo-  
 ki. Taulu 93.  
**Hanna** \* 1830 Sakkola Saaronen † 5.5.1849 *do.*  
**Varpu** \* 2.4.1834 *do* † 31.1.1908 Metsäpirtti Saa-  
 roinen. Taulu 94.

### Taulu 90

**Judith Hyytiä** \* 9.1.1817 Sakkola Saaronen †  
 3.12.1867 Valkjärvi Päiväkivi. watsot. Taulu 89.  
 Bondes dr.<sup>3</sup> ∞ 12.9.1835 **Mikko Hyytiä** \* 24.9.1806  
 Sakkola Saaronen † 18.8.1886 Valkjärvi Päiväkivi.  
**Matti** \* 2.10.1836 Sakkola Saaronen † 14.10.1857  
 Sakkola Taipaleen joki.  
**Pekko** \* 15.11.1838 Sakkola Saaronen † 5.5.1896  
 Valkjärvi Päiväkivi.

**Katri** \* 20.12.1840 Sakkola Saaronen † 11.8.1889  
 Valkjärvi Päiväkivi.  
**Martti** \* 10.9.1842 Sakkola Saaronen † 17.3.1879  
 Valkjärvi Päiväkivi.  
**Salomon** \* 23.3.1845 Sakkola Saaronen † 4.5.1847  
 Valkjärvi Päiväkivi.  
**Hanna** \* 19.4.1847 *do* † 26.7.1847 *do.*  
**Salomon** \* 10.7.1849 *do* † 24.11.1852 *do.*

### Taulu 91

**Aune Hyytiä** \* 10.1.1819 Sakkola Saaronen †  
 13.8.1882 *do.* Taulu 89.<sup>4</sup> ∞ 26.12.1837 **Jaakko Re-**  
**po** \* 25.9.1813 *do* † 29.1.1885 *do.*  
**Liisa** \* 27.9.1838 *do* † 25.4.1869 *do.*  
**Anna** \* 18.9.1840 *do* † 19.9.1840 *do.*  
**Salomon** \* 16.8.1841 *do* † 1.4.1890 Sakkola Ar-  
 kuntanhua.  
**Hanna** \* 10.5.1844 Sakkola Saaronen † 13.8.1874  
 Sakkola Jaama.  
**Anna** \* 19.3.1847 Sakkola Saaronen † 29.9.1847  
*do.*  
**Valpuri** \* 29.8.1848 *do* † 7.6.1849 *do.*  
**Helena** \* 28.4.1850 *do* † 1900-luku.  
**Katarina** \* 10.4.1853 *do* † 1853 *do.*  
**Maria** \* 12.1.1855 *do* † 6.10.1859 *do.*  
**Antti** \* 20.6.1858 *do* † 26.12.1918 Metsäpirtti Van-  
 hajaama.

### Taulu 92

**Salomon Hyytiä** \* 29.8.1823 Sakkola Saaronen †  
 14.7.1881 *do.* Taulu 89. Torppari.<sup>5</sup> ∞ 26.12.1847  
**Aune Ahtiainen** \* 27.11.1828 Sakkola Viisjoki †  
 26.2.1900 Sakkola Saaronen.  
**Liisa** \* 21.12.1848 *do* † 12.7.1900 *do.*  
**Anna** \* 18.9.1850 *do* † 29.10.1913 Metsäpirtti Saa-  
 roinen.  
**Helena** \* 1.5.1853 Sakkola Saaronen † 10.5.1879  
*do.*  
**Juho** \* 14.6.1855 *do* † 2.1.1890 *do.*  
**Matti** \* 10.3.1858 *do* † 10.4.1863 *do.*  
**Maria** \* 27.2.1863 *do* † 27.7.1894 *do.*

### Taulu 93

**Helena Hyytiä** \* 8.1.1826 Sakkola Saaronen  
 † 15.11.1881 Sakkola Viisjoki. Taulu 89.<sup>6</sup> ∞  
 24.12.1847 **Aatami Ahtiainen** \* 14.1.1823 Sakkola  
 Jaama † 15.6.1900 Sakkola Viisjoki.

<sup>1</sup>RK 1831/115&140 (s. 3.1.1820)-synt-vih-kuol Tarkistettava  
 äiti-Hinkkaset/8140

<sup>2</sup>RK 1797/37-1810/60-19/64-30/108-synt-kuol (36 v!)

<sup>3</sup>RK 1830/108-44/127-60/310-LK 1830/546-42/191-synt-kuol  
 (52 v)

<sup>4</sup>RK 1830/108&113-44/128-55/146-64/189-75/188-80A/141-  
 LK 1842/193-synt

<sup>5</sup>RK 1830/108-44/127-55/145-64/177-75/181-80/209-synt

<sup>6</sup>RK 1844/127&169-75/253-1880(II)/2 (sokea kuollessa)-synt



**Lisa** \* 21.12.1848 *do* † 7.6.1849 *do*.  
**Matti** \* 29.6.1850 *do* † 1850-luku *do*.  
**Liisa** \* 8.7.1852 *do* † 11.2.1920 Metsäpirtti Saaronen?  
**Anna** \* 3.8.1859 Sakkola Viisjoki † Venäjä?  
**Heikki** \* 31.5.1864 Sakkola Viisjoki.

#### Taulu 94

**Varpu Hyytiä** \* 2.4.1834 Sakkola Saaronen † 31.1.1908 Metsäpirtti Saaronen. Taulu 89.<sup>1</sup> ∞ 9.10.1853 **Paavo Ahtiainen** \* 4.7.1826 Sakkola Viisjoki † 12.1.1880 *do*.  
**Mikko** \* 1.5.1853 *do* † 26.8.1931 Metsäpirtti Saaronen.  
**Matti** \* 2.2.1859 Sakkola Viisjoki † 10.10.1914 Metsäpirtti Saaronen.  
**Tuomas** \* 6.6.1862 Sakkola Viisjoki † 1.3.1863 *do*.  
**Salomon** \* 11.12.1863 *do* † 16.1.1923 Metsäpirtti Saaronen.  
**Simon** \* 11.12.1863 Sakkola Viisjoki † 11.12.1863 *do*.  
**Tuomas** \* 18.5.1867 *do* † 23.9.1868 *do*.  
**Paavo** \* 17.4.1870 *do* † 7.8.1918 Metsäpirtti Saaronen.  
**Liisa** \* 15.1.1873 Sakkola Viisjoki † 10.10.1952 Kalanti.  
**Johan** \* 6.12.1876 Sakkola Viisjoki † 25.8.1894 Sakkola Saaronen.

#### Taulu 95

**Maria Hyytiä** \* 23.10.1793 Sakkola Saarois † 26.7.1865 Sakkola Hapsar. Taulu 75.<sup>2</sup> ∞ 17.1.1813 **Yrjö Haapsaari** \* 14.12.1793 *do* † 9.1.1848 Sakkola Haapsaari.  
**Tuomas** \* 28.8.1814 *do* † 30.4.1869 Sakkola Haapsaari. Taulu 96.  
**Anna** \* 6.10.1818 Sakkola Haapsaari † 4.3.1889 Sakkola Arkuntanhua. Taulu 97.  
**Taavi** \* 17.11.1821 Sakkola Haapsaari † 28.6.1891 *do*. Taulu 98.  
**Salomon** \* 19.7.1824 *do* † 1820-luku *do*.  
**Aune** \* 29.1.1826 Sakkola Haapsaari † 11.2.1890 Sakkola Saaronen. Taulu 99.  
**Matti** \* 15.12.1828 Sakkola Haapsaari † 26.4.1838 *do*.  
**Susanna** \* 16.2.1832 Sakkola Haapsaari † 28.5.1909 Metsäpirtti Labanais. Taulu 100.  
**Aapro** \* 5.3.1835 Sakkola Haapsaari † 29.12.1836

*do*.

#### Taulu 96

**Tuomas Haapsaari** \* 28.8.1814 Sakkola Haapsaari † 30.4.1869 Sakkola Haapsaari. Taulu 95. Lamputi.<sup>3</sup> ∞ 26.12.1838 **Aune Ahtiainen** \* 2.6.1815 Sakkola Jaama † 13.2.1862 Sakkola Haapsaari. ∞ 26.12.1838 **Aune Ahtiainen** \* 2.6.1815 Sakkola Jaama † 13.2.1862 Sakkola Haapsaari.  
**Anna** \* 18.12.1839 Sakkola Haapsaari † 20.12.1839 *do*.  
**Matti** \* 14.1.1842 Sakkola Haapsaari † 24.11.1866 Sakkola Haapsaari.  
**Yrjö** \* 27.9.1844 *do* † 1846 *do*.  
**Taavetti** \* 22.8.1847 *do* † 23.8.1849 *do*.  
**Aapro** \* 2.2.1850 *do* † 4.4.1857 *do*.

#### Taulu 97

**Anna Haapsaari** \* 6.10.1818 Sakkola Haapsaari † 4.3.1889 Sakkola Arkuntanhua. Taulu 95.<sup>4</sup> ∞ 26.12.1838 **Tuomas Hatakka** \* 1.6.1816 Sakkola Korhola † 23.6.1894 Sakkola Arkuntanhua. Taulu 224.  
**Aune** \* 10.4.1841 *do* † 25.1.1913 Metsäpirtti Korholanjaama.  
**Maria** \* 14.7.1843 Sakkola Arkuntanhua.  
**Susanna** \* 1.1.1846 *do*.  
**Juho** \* 20.10.1852 *do* † 2.4.1918 Metsäpirtti Arkuntanhua.  
**Katri** \* 10.9.1855 Sakkola Arkuntanhua † 8.6.1889 *do*.

#### Taulu 98

**Taavi Haapsaari** \* 17.11.1821 Sakkola Haapsaari † 28.6.1891 *do*. Taulu 95. Talollinen.<sup>5</sup> ∞ 26.12.1848 **Katri Lemmetty** \* 23.10.1826 Sakkola Lapanainen † 28.12.1894 Sakkola Haapsaari.  
**Anna** \* 19.2.1850 *do* † 17.12.1850 *do*.  
**Esko** \* 12.10.1851 *do* † 25.11.1931 Metsäpirtti Haapsaari.  
**Tuomas** \* 2.9.1854 Sakkola Haapsaari † 1856 *do*.  
**Maria** \* 2.5.1856 *do* † 10.2.1865 *do*.  
**Anna** \* 2.8.1860 *do* † 19.10.1918 Metsäpirtti Haapsaari.  
**Helena** \* 20.5.1866 Sakkola Haapsaari † 10.7.1866 *do*.  
**Aune** \* 14.5.1870 *do* † 12.10.1870 *do*.

<sup>1</sup>RK 1844/127&168-64/245-75/247-80/310-90/370-synt-Matti Alistalo

<sup>2</sup>RK 1797/37-10/60&72-19/78-30/8-44/7-55/7-synt

<sup>3</sup>RK 1830/8-44/7-55/7-synt-Haapsaaren suku

<sup>4</sup>RK 1830/8&3-65/3-75/1-80/1-Haapsaarten suku/AKoivusalo

<sup>5</sup>RK 1830/8-44/7-55/7&156-75/6-90/15-Haapsaarten suku/AKoivusalo

## Taulu 99

**Aune Haapsaari** \* 29.1.1826 Sakkola Haapasaa-  
ri † 11.2.1890 Sakkola Saaronen. Taulu 95.<sup>1</sup> ∞  
26.12.1851 **Paavo Hyytiä** \* 15.9.1826 *do* † 9.9.1898  
*do*.

**Matti** \* 30.4.1855 *do* † 3.4.1879 *do*.

**Salomon** \* 4.6.1859 *do* † 30.4.1927 Metsäpirtti  
Saaronen.

**Maria** \* 4.8.1867 Sakkola Saaronen † 24.7.1868  
*do*.

## Taulu 100

**Susanna Haapsaari** \* 16.2.1832 Sakkola Haapasaa-  
ri † 28.5.1909 Metsäpirtti Labanais. Taulu 95.<sup>2</sup> ∞  
20.5.1850 **Jaakko Lemmetty** \* 1.12.1819 Sakkola  
Labanais † 14.11.1879 *do*.

**Tahvo Lemmetti** \* 6.7.1858 Sakkola Lapanainen †  
19.9.1939 Metsäpirtti Lapanainen.

**Anna Lemmetti** \* 28.1.1868 Sakkola Lapanainen.

**Maria Lemmetti** \* 31.1.1871 *do*.

## Taulu 101

**Helena Hyytiä** \* 6.7.1800 Sakkola Saarois †  
13.9.1864 Sakkola Lapanais. Taulu 75.<sup>3</sup> ∞  
26.12.1818 **Aapro Lemmetti** \* 12.2.1791 Sak-  
kola Lapanainen † 5.8.1859 Sakkola Labanais.

**Juho Lemmetty** \* 6.12.1820 *do* † 18.7.1890 *do*.  
Taulu 102.

**Johan** \* 5.4.1822 *do*.

**Anna** \* 14.8.1824 Sakkola Lapanainen.

**Matti Lemmetty** \* 8.9.1825 Sakkola Labanais †  
9.4.1892 Sakkola Lapanainen. Taulu 103.

**Judith** \* 21.9.1828 Sakkola Labanais † 27.12.1894  
Sakkola Lapanainen. Taulu 104.

**Katri** \* 2.6.1831 *do* † 31.1.1901 Sakkola Petäjärvi.  
Taulu 105.

**Eeva** \* 16.4.1833 Sakkola Lapanainen † 26.2.1907  
Metsäpirtti Lapanainen. Taulu 106.

**Anna Lemmetty** \* 6.2.1836 Sakkola Labanais †  
4.5.1895 Sakkola Kosela. Taulu 107.

**Simo** \* 11.4.1839 Sakkola Lapanais † 21.1.1895  
Sakkola Lapanainen. Taulu 108.

**Henrik** \* 21.8.1843 Sakkola Lapanais † 23.3.1863  
*do*.

## Taulu 102

**Juho Lemmetty** \* 6.12.1820 Sakkola Labanais †  
18.7.1890 *do*. Taulu 101. Talonpoika.<sup>4</sup> ∞ 28.12.1840

**Helena Myöhänen** \* 1.5.1820 Sakkola Koukunniemi  
† 6.5.1863 Sakkola Lapanais. ∞ 8.4.1866 **Aune Hon-  
kanen** \* 5.8.1829 Rautu Kärvälä † 31.10.1892 Sakko-  
la Lapanainen.

**Elisabeth Lemmetti** \* 11.2.1842 *do* † 27.4.1845  
*do*.

**Aapraham Lemmetti** \* 3.7.1843 *do*.

**Aune Lemmetti** \* 26.7.1844 Sakkola Lapanais †  
11.4.1923 Metsäpirtti Lapanainen.

**Maria Lemmetti** \* 18.1.1847 Sakkola Lapanais †  
8.8.1919 Metsäpirtti Joentaka.

**Katri Lemmetti** \* 19.1.1849 Sakkola Lapanainen.

**Aapro Lemmetti** \* 23.9.1854 *do* † 14.11.1920  
Metsäpirtti Lapanainen.

**Matti Lemmetti** \* 15.1.1857 Sakkola Lapanainen  
† 10.1.1930 Metsäpirtti Lapanainen.

## Taulu 103

**Matti Lemmetty** \* 8.9.1825 Sakkola Labanais †  
9.4.1892 Sakkola Lapanainen. Taulu 101. Talonpoi-  
ka.<sup>5</sup> ∞ 25.3.1858 **Maria Eeva** \* 7.10.1838 Sakkola  
Kosela † 31.5.1882 Sakkola Lapanainen.

**Helena Lemmetti** \* 3.1.1862 *do* † 31.7.1906  
Metsäpirtti Lapanainen.

**Heikki Lemmetti** \* 13.10.1864 Sakkola Lapanai-  
nen.

## Taulu 104

**Judith Lemmetti** \* 21.9.1828 Sakkola Labanais †  
27.12.1894 Sakkola Lapanainen. Taulu 101.<sup>6</sup> ∞  
1865 **Tahvo Naskali** \* 19.8.1823 Sakkola Lapilax †  
22.4.1897 Sakkola Lapanainen.

**Katri** \* 16.8.1867 *do* † 25.10.1935 Metsäpirtti  
Joentaka.

## Taulu 105

**Katri Lemmetti** \* 2.6.1831 Sakkola Lapanainen  
† 31.1.1901 Sakkola Petäjärvi. Taulu 101.<sup>7</sup> ∞  
14.1.1849 **Aapro Kurikka** \* 20.8.1825 *do* † 2.3.1897  
*do*.

**Maria** \* 6.6.1850 *do*.

**Johannes** \* 28.1.1853 *do*.

<sup>1</sup>RK 1830/8-44/7&122-55/139-75/164-80/217-Haapsaaren su-  
ku

<sup>2</sup>RK 1844/7&72-64/94-75/99-80/134-90/205-Haapsaarten su-  
ku/AKoivusalo

<sup>3</sup>RK 1797/37-1810/60-19/64-30/64-44/70-55/85

<sup>4</sup>RK 1830/64-44/70-55/85-64/92-80/130-90/201-synt (kts lisa)-  
Riitta Ampuja

<sup>5</sup>RK 1844/70-55/85-64/92-80/130-90/201-synt

<sup>6</sup>RK 1844/70-55/85-64/92&90-75/96-82/126-90/197

<sup>7</sup>synt-AinoPekki

**Helena** \* 5.10.1855 *do.*  
**Liisa** \* 25.8.1858 *do.*  
**Emanuel** \* 16.11.1860 *do.*  
**Matti** \* 24.10.1863 *do.*  
**Simo** \* 3.4.1866 *do.*  
**Aleksanteri** \* 5.11.1870 *do.*

### Taulu 106

**Eeva Lemmetti** \* 16.4.1833 Sakkola Lapanainen † 26.2.1907 Metsäpirtti Lapanainen. Taulu 101.<sup>1</sup> ∞ 26.12.1853 **Vilppu Susi** \* 9.2.1832 Sakkola Lapanainen † 26.1.1908 Metsäpirtti Lapanainen.

**Helena** \* 13.11.1871 Sakkola Lapanainen.  
**tyttö** \* 20.6.1868 *do* † 20.6.1868 *do.*  
**Simo** \* 14.7.1857 *do.*  
**Aapro** \* 19.8.1855 *do* † 18.8.1919 Metsäpirtti Lapanainen.  
**Juho** \* 9.11.1861 Sakkola Lapanainen † 19.7.1921 Metsäpirtti Lapanainen.  
**Matti** \* 28.2.1864 Sakkola Lapanainen.  
**Vilppu** \* 11.3.1866 *do* † 18.7.1931 Metsäpirtti Lapanainen.  
**Simo** \* 19.7.1869 Sakkola Lapanainen.  
**Helena** \* 9.4.1873 *do* † 29.9.1915 Metsäpirtti Sunikkala.  
**Maria** \* 15.6.1875 Sakkola Lapanainen † 18.10.1938 Metsäpirtti Lapanainen.

### Taulu 107

**Anna Lemmetty** \* 6.2.1836 Sakkola Labanais † 4.5.1895 Sakkola Kosela. Taulu 101.<sup>2</sup> ∞ 26.12.1856 **Antti Tuokko** \* 1.2.1835 *do* † 4.1.1920 Metsäpirtti Kosela.

**Michel** \* 19.9.1857 Sakkola Kosela.  
**Helena** \* 31.1.1860 *do.*  
**Aapro** \* 18.1.1862 *do* † 14.11.1931 Kivennapa.  
**Maria** \* 13.9.1864 Sakkola Kosela † 25.8.1913 Metsäpirtti Taipale.  
**Henrik** \* 27.7.1867 Sakkola Kosela † 1868 *do.*  
**Johan** \* 7.9.1869 *do* † 3.3.1871 *do.*  
**Johan** \* 10.1.1873 *do* † 24.11.1875 *do.*  
**Elisa** \* 9.6.1875 *do* † 14.8.1948 Nurmo.  
**Juho** \* 13.11.1877 Sakkola Kosela † 11.2.1944 Seinäjoki.

### Taulu 108

**Simo Lemmetti** \* 11.4.1839 Sakkola Lapanais † 21.1.1895 Sakkola Lapanainen. Taulu 101. Talonpo-

jan veli.<sup>3</sup> ∞ 1871 **Maria Hyytiä** \* 5.7.1849 Sakkola Joentaka † 22.12.1918 Metsäpirtti Lapanainen.

**Aapraham Lemetti** \* 9.10.1872 Sakkola Lapanainen † 3.2.1875 *do.*  
**Helena Lemetti** \* 31.3.1874 *do* † 23.9.1874 *do.*  
**Aleksanteri** \* 14.2.1876 *do.*  
**Katri** \* 22.12.1877 *do.*  
**Aapro** \* 24.12.1879 *do.*

## Aune Hatakka

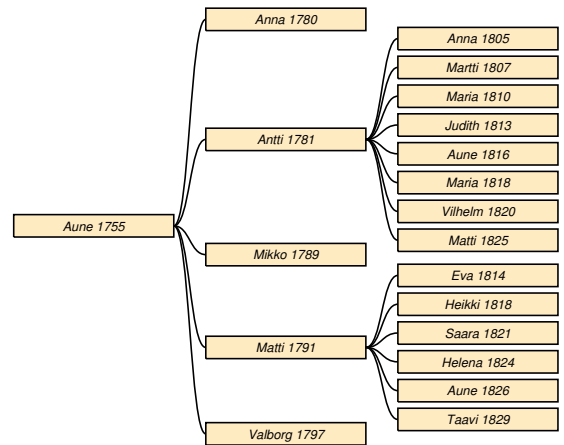

### Taulu 109

**Aune Hatakka** \* 1755 Sakkola Korhola † 17.7.1825 Sakkola Metsäpirtti. Taulu 6.<sup>4</sup> ∞ 26.12.1777 **Matti Kuoppa** \* 1749 *do* † 7.4.1815 *do.*

**Anna** \* 23.1.1780 Sakkola Metsäpirtti kk † 24.1.1780 Sakkola Metsäpirtti kk.  
**Antti** \* 22.11.1781 Sakkola Metsäpirtti † 16.5.1852 *do.* Taulu 110.  
**Mikko** \* 23.9.1789 Sakkola Metsäpirtti kk.  
**Matti** \* 12.8.1791 *do* † 23.7.1829 *do.* Taulu 116.  
**Valborg** \* 22.7.1797 *do* † 2.5.1798 Sakkola Metsäpirtti.

### Taulu 110

**Antti Kuoppa** \* 22.11.1781 Sakkola Metsäpirtti † 16.5.1852 *do.* Taulu 109. Kyrkovärd-bondes son.<sup>5</sup> ∞ 1800-luku **Valpuri Hatakka** \* 16.5.1789 Sakkola xx † 25.1.1853 Sakkola Metsäpirtti.

**Anna** \* 5.12.1805 *do* † 26.12.1812 *do.*  
**Martti** \* 21.3.1807 Sakkola Metsäpirtti kk † 1.12.1869 *do.* Taulu 111.

<sup>1</sup>RK 1844/70&69-1855/83-64/90-75/95-80/122-90/193-synt-AinoPekki

<sup>2</sup>RK 1844/70-55/85&57-80/77-90/129-LK 1857/83-synt

<sup>3</sup>RK 1855/85-64/92-80/131-90/202-LK 1855/134

<sup>4</sup>RK 1797/63-810/96-19/105-vih-kuol

<sup>5</sup>RK 1797/63-1810/96-19/105-31/88-44/93-Metsäpirtti/85

**Maria** \* 29.6.1810 Sakkola Metsäpirtti † 10.1.1813 *do.*

**Judith** \* 12.3.1813 *do* † 23.7.1821 *do.*

**Aune** \* 28.2.1816 *do* † 11.6.1888 Sakkola Jaama. Taulu 112.

**Maria** \* 5.4.1818 Sakkola Metsäpirtti kk † 2.6.1902 *do.* Taulu 113.

**Vilhelm** \* 20.10.1820 *do* † 26.7.1894 *do.* Taulu 114.

**Matti** \* 1.10.1825 *do* † 24.7.1889 *do.* Taulu 115.

### Taulu 111

**Martti Kuoppa** \* 21.3.1807 Sakkola Metsäpirtti kk † 1.12.1869 *do.* Taulu 110. Landbonde.<sup>1</sup> ∞ 26.12.1830

**Sophia Eeva** \* 26.3.1811 Sakkola Kosela † 27.9.1874 Sakkola Metsäpirtti kk.

**Antti** \* 29.12.1831 *do* † 12.4.1880 Sakkola Lapanainen.

**Katarina** \* 28.12.1835 Sakkola Metsäpirtti kk † 1878 Sakkola Kosela.

**Liisa** \* 15.6.1852 Sakkola Metsäpirtti kk † 11.2.1938 Metsäpirtti Kosela.

### Taulu 112

**Aune Kuoppa** \* 28.2.1816 Sakkola Metsäpirtti † 11.6.1888 Sakkola Jaama. Taulu 110.<sup>2</sup> ∞ 26.12.1839

**Paavo Peltonen** \* 17.4.1810 *do* † 4.7.1896 Sakkola Saaroinen.

**Antti** \* 18.9.1841 Sakkola Vanhajaama.

**Pekko** \* 15.3.1843 *do* † 26.12.1887 *do.*

**Antti** \* 4.3.1846 *do.*

**Martti** \* 18.4.1849 *do* † 3.6.1928 Metsäpirtti Vanhajaama.

**Katarina** \* 18.9.1852 Sakkola Vanhajaama.

**Matti** \* 23.8.1855 *do* † 1900-luku Metsäpirtti Vanhajaama.

### Taulu 113

**Maria Kuoppa** \* 5.4.1818 Sakkola Metsäpirtti kk † 2.6.1902 *do.* vanhuus. Taulu 110.<sup>3</sup> ∞ 4.8.1844 **Mikko Sutelainen** \* 25.9.1809 *do* † 9.2.1878 *do.* Taulu 144.

**Varpu** \* 8.2.1845 Sakkola Metsäpirtti.

**Antti** \* 13.5.1847 Sakkola Metsäpirtti kk † 5.11.1898 *do.*

**Katarina** \* 25.11.1849 *do.*

**Johan** \* 30.3.1852 Sakkola Metsäpirtti † 12.9.1862 *do.*

**Aune** \* 19.1.1857 *do* † 6.11.1933 Metsäpirtti kk.

**Maria** \* 23.8.186x Sakkola Metsäpirtti.

### Taulu 114

**Vilhelm Kuoppa** \* 20.10.1820 Sakkola Metsäpirtti kk † 26.7.1894 *do.* Taulu 110. Talonpoika.<sup>4</sup> ∞

26.12.1848 **Maria Orava** \* 4.3.1831 Sakkola Kosela † 20.9.1904 Metsäpirtti kk.

**Varpu** \* 2.3.1851 Sakkola Metsäpirtti kk † 2.8.1884 *do.*

**August** \* 22.8.1854 *do* † xx.11.1858 *do.*

**August** \* 9.8.1861 *do* † 11.4.1927 Metsäpirtti kk.

### Taulu 115

**Matti Kuoppa** \* 1.10.1825 Sakkola Metsäpirtti kk † 24.7.1889 *do.* Taulu 110. Talonpoika.<sup>5</sup> ∞ 17.1.1858

**Liisa Paussu** \* 6.11.1836 Sakkola Metsäpirtti † 6.5.1920 Metsäpirtti kk.

**Anders** \* 14.11.1858 Sakkola Metsäpirtti kk † 1866 *do.*

**Katri** \* 8.2.1862 *do* † 25.6.1940.

**Antti** \* 5.6.1868 *do* † 3.6.1943 Metsäpirtti kk.

**Maria** \* 26.4.1871 Sakkola Metsäpirtti kk † 13.5.1939 Metsäpirtti kk.

**Martti** \* 22.3.1873 Sakkola Metsäpirtti kk † 16.6.1875 *do.*

### Taulu 116

**Matti Kuoppa** \* 12.8.1791 Sakkola Metsäpirtti kk † 23.7.1829 *do.* Taulu 109. Bondes son.<sup>6</sup> ∞

10.1.1813 **Maria Kitunen** \* 5.3.1795 Rautu Ristaukio † 21.4.1868 Sakkola Lapanainen.

**Eva** \* 9.12.1814 Sakkola Metsäpirtti † 1.6.1840 Sakkola Jaama. Taulu 117.

**Heikki** \* 15.3.1818 Sakkola Metsäpirtti † 1850 *do.* Taulu 118.

**Saara** \* 22.6.1821 Sakkola Metsäpirtti kk † 15.5.1823 *do.*

**Helena** \* 11.9.1824 *do* † 27.11.1825 *do.*

**Aune** \* 3.12.1826 Sakkola Metsäpirtti † 20.1.1828 *do.*

**Taavi** \* 19.2.1829 Sakkola Metsäpirtti kk † 1.4.1898 Sakkola Kosela. Taulu 119.

<sup>1</sup>RK 1810/96-19/105-30/88-44/93-55/109-64/123-vih

<sup>2</sup>RK 1810/96-30/88&139-64/224-75/226-80/284-synt

<sup>3</sup>RK 1810/96-30/88-44/87&96-55/104-75/119-80/157-90/256-1900/304-synt

<sup>4</sup>RK 1830/88-44/93-55/109&106-64/120-75/124-80/165-90/267-synt

<sup>5</sup>RK 1844/93-55/109-64/123-75/127-80/171-vihityt-kuol

<sup>6</sup>RK 1797/63-1810/96-19/105-synt (18.8.1791)-vih-kuol

## Taulu 117

**Eva Kuoppa** \* 9.12.1814 Sakkola Metsäpirtti † 1.6.1840 Sakkola Jaama. Taulu 116.<sup>1</sup> ∞ 26.12.1833 **Antti Peltonen** \* 3.7.1811 Sakkola Vanhajaama † 24.9.1887 Sakkola Viisjoki.

**Maria** \* 5.4.1835 Sakkola Jaama † 28.10.1919 Metsäpirtti Kosela.

**Katri** \* 7.12.1837 Sakkola Jaama † 13.10.1904 Metsäpirtti Koukunniemi.

## Taulu 118

**Heikki Kuoppa** \* 15.3.1818 Sakkola Metsäpirtti † 1850 *do.* Taulu 116. Bondes son.<sup>2</sup> ∞ 26.12.1836 **Aune Kuoppa** \* 3.7.1819 *do* † 1849 *do.*

**Juho** \* 11.1.1839 Sakkola Metsäpirtti kk † 6.5.1889 *do.*

**Maria** \* 22.1.1841 *do.*

**Valpuri** \* 6.6.1844 *do* † 23.5.1867 Rautu.

**Hanna** \* 18.7.1847 Sakkola Metsäpirtti kk † 1.9.1847 Sakkola Metsäpirtti.

## Taulu 119

**Taavi Kuoppa** \* 19.2.1829 Sakkola Metsäpirtti kk † 1.4.1898 Sakkola Kosela. Taulu 116. Itsell-löysä,läksein.<sup>3</sup> ∞ 26.12.1856 **Kristiina Hinkkanen** \* 13.11.1825 Parikkala Innasennurkka † 11.6.1886 Sakkola Metsäpirtti kk.

**Maria** \* 14.11.1856 Sakkola Lapanainen † 1857 Sakkola Metsäpirtti kk.

**Anna** \* 28.10.1859 Sakkola Lapanainen † 9.4.1938 Metsäpirtti Kosela.

**Maria** \* 14.5.1862 Sakkola Lapanainen † 26.11.1868 Sakkola Metsäpirtti kk.

**Eeva** \* 12.12.1864 Sakkola Lapanainen † 17.10.1866 Sakkola Metsäpirtti kk.

**Aune** \* 11.12.1866 Sakkola Lapanainen † 6.2.1949 Nurmo.

## Samuel Hatakka

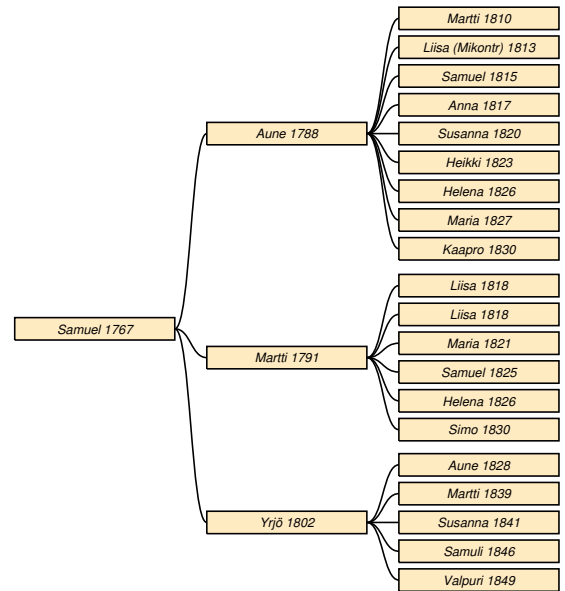

## Taulu 120

**Samuel Hatakka** \* 13.8.1767 Sakkola Korhola † 19.3.1814 *do.* stygn. Taulu 6. Bonde.<sup>4</sup> ∞ 27.12.1786 **Liisa Sikiö** \* 4.7.1768 Sakkola Ojaniemi † 17.12.1835 Sakkola Hatakala.

**Aune** \* 8.8.1788 Sakkola Korhola † 20.3.1855 Sakkola Arkuntanhua. Taulu 121.

**Martti** \* 20.9.1791 Sakkola Korhola † 24.1.1855 Sakkola Hatakala. Taulu 127.

**Yrjö** \* 12.5.1802 *do* † 1.11.1856 Sakkola Saaronen. Taulu 130.

## Taulu 121

**Aune Hatakka** \* 8.8.1788 Sakkola Korhola † 20.3.1855 Sakkola Arkuntanhua. Taulu 120.<sup>5</sup> ∞ 26.12.1807 **Mikko Hatakka** \* 20.2.1783 Sakkola Korhola † 10.3.1850 Sakkola Arkuntanhua. Taulu 212.

**Martti** \* 23.1.1810 Sakkola Korhola † 31.1.1869 Sakkola Arkuntanhua. Taulu 122.

**Liisa** \* 16.1.1813 Sakkola Korhola † 20.1.1883 Sakkola Jaama. Taulu 123.

**Samuel** \* 22.12.1815 Sakkola Korhola.

**Anna** \* 11.6.1817 *do* † 1877 Sakkola Kosela. Taulu 124.

**Susanna** \* 12.9.1820 Sakkola Korhola.

<sup>1</sup>RK 1810/96-1830/88&141(s. 2.1.1815)-synt perukirja 28.10.1840

<sup>2</sup>RK 1810/96-30/88&90-44/93-synt

<sup>3</sup>RK 1855/107-64/97-75/255-80/69(II)-90/379&139-synt-Hinkkaset/4031

<sup>4</sup>synt-vih (Korhola B: Samuel Jörss: Hatakka P: Elisab: Adamsd:r Sikiö Ojaniemi-ku

<sup>5</sup>RK 1831/2 (s. 8.3.1788)-44/3-55/3-synt-vih

**Heikki** \* 18.5.1823 *do* † 11.3.1897 Sakkola Arkuntanhua. Taulu 125.  
**Helena** \* 2.7.1826 Sakkola Korhola.  
**Maria** \* 11.6.1827 *do*.  
**Kaapro** \* 11.5.1830 Sakkola Hatakkala † 7.1.1892 Sakkola Terenttilä. Taulu 126.

### Taulu 122

**Martti Hatakka** \* 23.1.1810 Sakkola Korhola † 31.1.1869 Sakkola Arkuntanhua. nervfeb.. Taulu 121. Taulu 212.<sup>1</sup> ∞ 22.6.1851 **Anna Hatakka** \* 9.7.1820 Sakkola Hatakkala † 26.11.1890 Sakkola Arkuntanhua. Taulu 175.

**Kaapre** \* 27.5.1859 *do* † 1.7.1910 Metsäpirtti Arkuntanhua.  
**Heikki** \* 11.1.1862 Sakkola Arkuntanhua † 28.1.1911 Metsäpirtti Arkuntanhua.

### Taulu 123

**Liisa Hatakka** \* 16.1.1813 Sakkola Korhola † 20.1.1883 Sakkola Jaama. lavantauti. Taulu 121. Taulu 212.<sup>2</sup> ∞ 26.12.1830 **Taavi Peltonen** \* 14.9.1808 *do* † 28.11.1877 Sakkola Vanhajaama. Taulu 56.

**Matti** \* 16.4.1837 *do*.  
**Aune** \* 21.1.1833 *do* † 13.3.1833 *do*.  
**Maria** \* 21.3.1834 *do* † 8.5.1836 *do*.  
**Martti** \* 16.4.1837 *do* † 12.5.1837 *do*.  
**Heikki** \* 15.8.1838 Sakkola Jaama † 2.10.1875 Sakkola Vanhajaama.  
**Kaapre** \* 30.1.1841 Sakkola Jaama † 26.2.1888 *do*.  
**Anna Maria** \* 6.1.1844 *do* † 2.12.1912 Metsäpirtti Saaroinen.  
**Matti** \* 23.3.1847 Sakkola Jaama † 22.5.1880 Sakkola Vanhajaama.  
**Matti** \* 23.3.1847 Sakkola Jaama † 22.5.1880 Sakkola Vanhajaama.  
**Juho** \* 22.11.1849 Sakkola Jaama † 25.3.1879 Sakkola Vanhajaama.  
**Eeva** \* 20.9.1852 Sakkola Jaama † 15.6.1888 Sakkola Hatakkala.  
**Salomon** \* 21.1.1855 Sakkola Jaama † 10.12.1918 Metsäpirtti Vanhajaama.

### Taulu 124

**Anna Hatakka** \* 11.6.1817 Sakkola Korhola † 1877 Sakkola Kosela. Taulu 121. Taulu 212.<sup>3</sup> ∞ 26.12.1838 **Jaakko Eeva** \* 5.3.1812 *do* † 25.3.1858

*do*.

**Liisa** \* 18.9.1842 *do*.  
**Martti** \* 23.11.1839 *do* † 25.7.1879 *do*.  
**Heikki** \* 9.2.1845 *do* † 15.1.1925 Metsäpirtti Kosela.  
**Yrjö** \* 10.3.1848 Sakkola Kosela † 9.2.1931 Metsäpirtti Eevala.  
**Gabriel** \* 10.2.1851 Sakkola Kosela.  
**Elias** \* 17.7.1854 *do*.

### Taulu 125

**Heikki Hatakka** \* 18.5.1823 Sakkola Korhola † 11.3.1897 Sakkola Arkuntanhua. Taulu 121. Taulu 212. Landbonde.<sup>4</sup> ∞ 13.5.1845 **Eeva Kinnunen** \* 20.6.1825 Vuolle † 9.2.1854 Sakkola Arkuntanhua.

**Aune** \* 14.3.1846 *do*.  
**Mikko** \* 17.9.1847 *do* † 9.4.1911 Metsäpirtti Arkuntanhua.  
**Tahvo** \* 6.9.1849 Sakkola Arkuntanhua.

### Taulu 126

**Kaapro Hatakka** \* 11.5.1830 Sakkola Hatakkala † 7.1.1892 Sakkola Terenttilä. lavantauti. Taulu 121. Taulu 212. Talollinen.<sup>5</sup> ∞ 26.12.1850 **Anna Hämäläinen** \* 25.8.1824 Sakkola Korhola † 24.12.1903 Metsäpirtti Terenttilä.

**Aune** \* 20.11.1851 Sakkola Arkuntanhua.  
**Simo** \* 10.8.1853 *do*.  
**Susanna** \* 17.6.1855 *do*.  
**Liisa** \* 1.2.1859 Sakkola Terenttilä † 21.3.1934 Metsäpirtti Terenttilä.  
**Mikko** \* 29.11.1859 Sakkola Terenttilä.  
**Mikko** \* 22.7.1861 *do*.  
**Martti** \* 5.12.1863 *do*.  
**Anna** \* 11.11.1866 *do*.

### Taulu 127

**Martti Hatakka** \* 20.9.1791 Sakkola Korhola † 24.1.1855 Sakkola Hatakkala. slag. Taulu 120.<sup>6</sup> ∞ 26.12.1817 **Valpuri Ahtiainen** \* 6.1.1794 Sakkola Jaama † 3.2.1848 Sakkola Hatakkala. ∞ 13.7.1851 **Eeva Hämäläinen** \* 20.7.1822 Sakkola Lapanainen.

**Liisa** \* 3.12.1818 Sakkola Korhola.  
**Liisa** \* 3.12.1818 *do* † 13.5.1868 Sakkola Viisjoki. Taulu 128.  
**Maria** \* 12.11.1821 Sakkola Korhola.  
**Samuel** \* 20.1.1825 *do*.

<sup>1</sup>RK 1831/2-44/3 (s. 5.11.1810)-synt-kuol (58 v)

<sup>2</sup>RK 1831/139-64/226 (s. 27.01.1810)-80/288-synt (äiti Agn Hatakka)-vih

<sup>3</sup>RK 1831/43 (s. 06.09.1817)-64/53-75/54-synt (11.6.1817)-vih

<sup>4</sup>RK 1844/3-55/3 (s. 24.07.1823)-65/5-75/3-80/5-90/5-synt-vih-isojako

<sup>5</sup>RK 1844/3-55/167-80/269-synt-vih-kuol (61 v 7 kk 26 vrk)

<sup>6</sup>RK 1819/95-31/14-synt-kuol (61 v)

**Helena** \* 13.9.1826 *do*.

**Simo** \* 20.3.1830 *do* † 11.1.1869 Sakkola Joentaka. Taulu 129.

### Taulu 128

**Liisa Hatakka** \* 3.12.1818 Sakkola Korhola † 13.5.1868 Sakkola Viisjoki. Taulu 127. Torpparin vmo.<sup>1</sup> ∞ 22.8.1841 **Tuomas Eeva** \* 9.5.1814 Sakkola Saaronen † 3.5.1856 Sakkola Viisjoki. ∞ 1850-luku **Jooseppi Loponen** \* 6.10.1827 Sakkola Saaronen † 10.10.1896 Sakkola Vanhajaama.

**Aune Eeva** \* 19.2.1845 Sakkola Viisjoki † 24.4.1848 *do*.

**Helena Eeva** \* 10.6.1854 *do* † 1900-luku Rautu?

**Anna Loponen** \* 8.7.1859 Sakkola Viisjoki † 24.9.1936 Metsäpirtti Vanhajaama.

**Aune Loponen** \* 3.5.1863 Sakkola Vanhajaama † 3.12.1910 Metsäpirtti Vanhajaama.

### Taulu 129

**Simo Hatakka** \* 20.3.1830 Sakkola Korhola † 11.1.1869 Sakkola Joentaka. nerffeber. Taulu 127. Måg.<sup>2</sup> ∞ 1854 **Anni Paakeli** \* 26.3.1832 *do* † 21.3.1911 *do*.

**Martti** \* 17.1.1862 *do*.

**Simo** \* 22.1.1865 Sakkola Haapsaari? † 25.9.1894 Sakkola Haapsaari.

**Liisa** \* 25.5.1868 Sakkola Joentaka † 10.2.1917 Metsäpirtti Lapanainen.

### Taulu 130

**Yrjö Hatakka** \* 12.5.1802 Sakkola Hatakkala † 1.11.1856 Sakkola Saaronen. Taulu 120. Its, läkse.<sup>3</sup> ∞ 26.12.1826 **Helena Pusa** \* 24.3.1806 Sakkola Joentaka † 8.8.1837 Sakkola Hatakkala. ∞ 26.12.1838 **Maria Eeva** \* 7.11.1817 Sakkola Saaronen † 9.2.1893 Sakkola Vanhajaama.

**Aune** \* 11.10.1828 Sakkola Saaronen † 14.5.1884 Sakkola Viisjoki. Taulu 131.

**Martti** \* 27.11.1839 Sakkola Saaronen † 3.10.1869 *do*. Taulu 132.

**Susanna** \* 25.12.1841 Sakkola Vanhajaama † 14.4.1917 Metsäpirtti Hatakkala. Taulu 133.

**Samuli** \* 26.7.1846 Sakkola Saaronen † 17.2.1914 Metsäpirtti Vanhajaama. Taulu 134.

**Valpuri** \* 16.9.1849 Sakkola Saaronen. Taulu 135.

### Taulu 131

**Aune Hatakka** \* 11.10.1828 Sakkola Saaronen † 14.5.1884 Sakkola Viisjoki. Taulu 130.<sup>4</sup> ∞ 17.11.1853 **Heikki Ahtiainen** \* 8.6.1826 Sakkola Jaama † 15.4.1908 Metsäpirtti Saaronen. Taulu 64.

**Yrjö** \* 4.3.1854 Sakkola Viisjoki † 4.12.1855 *do*.

**Eeva** \* 12.12.1856 *do* † 17.5.1930 Metsäpirtti kk.

**Martti** \* 6.1.1860 Sakkola Viisjoki † 14.7.1862 *do*.

**Helena** \* 16.1.1862 *do* † 19.3.1863 *do*.

**Taavi** \* 17.6.1864 *do* † 17.6.1864 *do*.

**Samuel** \* 17.6.1864 *do*.

**Susanna** \* 2.9.1865 *do* † 21.1.1923 Metsäpirtti Saaronen.

### Taulu 132

**Martti Hatakka** \* 27.11.1839 Sakkola Saaronen † 3.10.1869 *do*. Taulu 130. Inh. 'läks.'<sup>5</sup> ∞ 23.11.1862

**Aune Hyytiä** \* 7.5.1842 *do*.

**Martti** \* 2.3.1861 *do* † 28.7.1910 Metsäpirtti Saaronen.

**Henrik** \* 11.4.1864 Sakkola Saaronen.

**Gabriel** \* 11.10.1866 *do*.

### Taulu 133

**Susanna Hatakka** \* 25.12.1841 Sakkola Vanhajaama † 14.4.1917 Metsäpirtti Hatakkala. Taulu 130.<sup>6</sup> ∞ 24.6.1863 **Aatami Piironen** \* 7.12.1834 Sakkola Hatakkala † 28.7.1904 Metsäpirtti Martinkorhola.

**Aune** \* 8.5.1883 Sakkola Malakis.

**Heikki** \* 25.7.1864 Sakkola Martinkorhola † 1936 Metsäpirtti Martinkorhola.

**Varpu** \* 12.4.1867 Sakkola Martinkorhola † 28.3.1896 Sakkola Joentaka.

**Yrjö** \* 1.1.1871 Sakkola Hatakkala.

**Abram** \* 8.3.1874 Sakkola Martinkorhola † 18.9.1898 *do*.

**Aatami** \* 1877 *do* † 16.4.1917 Metsäpirtti Hatakkala.

**Maria** \* 15.1.1880 Sakkola Malakis † 17.8.1892 Sakkola Martinkorhola.

**Anni** \* 7.12.1885 *do*.

**Antti** \* 10.2.1889 *do*.

### Taulu 134

**Samuli Hatakka** \* 26.7.1846 Sakkola Saaronen † 17.2.1914 Metsäpirtti Vanhajaama. Taulu 130.

<sup>1</sup>RK 1831/14&147 (s. 16.3.1819)-54/193-64/253-synt

<sup>2</sup>RK 1844/15&17&26-synt (äiti 19 v!)-kuol (38 v)

<sup>3</sup>RK 1831/118-44/132-55/150-LK 1855/289-synt

<sup>4</sup>RK 1844/132&170-64/248-75/250-80/312

<sup>5</sup>RK 1844/132-55/150-64/174-80(II)/42-vih-LK 55/289-Eevakirja(676)

<sup>6</sup>RK 1890/242-LK 1855/289-synt-vih-kuol

Itsellinen-talollinen.<sup>1</sup> ∞ 22.12.1867 **Liisa Repo** \* 27.9.1838 Sakkola Saaroinen † 25.4.1869 *do.* ∞ 1.10.1871 **Varpu Hännikäinen** \* 31.5.1848 Sakkola Vanhajaama † 5.5.1914 Metsäpirtti Vanhajaama.

**Johan** \* 20.6.1868 Sakkola Saaroinen † 12.8.1869 *do.*

**Mikko** \* 25.11.1872 Sakkola Vanhajaama.

**N. N.**

**N. N.**

**Aune** \* 1.1.1880 Sakkola Vanhajaama?

**Anna** \* 19.11.1882 *do.*

**Martti** \* 17.1.1885 Sakkola Vanhajaama.

**Jalmari** \* 27.5.1888 *do* † 8.10.1930 Metsäpirtti Vanhajaama.

**Anna Maria** \* 20.3.1892 Sakkola Vanhajaama † 3.4.1892 *do.*

### Taulu 135

**Valpuri Hatakka** \* 16.9.1849 Sakkola Saaroinen. Taulu 130.<sup>2</sup> ∞ 1800-luku **Juho Hiltunen** \* 26.5.1849 Sakkola Arkuntanhua.

**Pekka** \* 2.11.1872 Sakkola Saaroinen?

**Maria** \* 10.11.1879 Sakkola Saaroinen.

## Simo Haapsaari

### Taulu 136

**Simo Haapsaari** \* 6.9.1742 Sakkola Korhola. Taulu 7.<sup>3</sup> ∞ 3.5.1780 **Katri Raaska** \* 1750 Sakkola Metsäpirtti † 15.11.1810 *do.*

## Yrjö Haapsaari

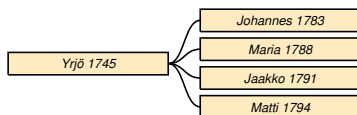

### Taulu 137

**Yrjö Haapsaari** \* 1745 Sakkola Korhola † 2.6.1814 *do.* svullen. Taulu 7. Bonde.<sup>4</sup> ∞ 26.12.1781 **Johanna Puolakainen** \* 23.6.1758 Rautu Palkeala † 1796

<sup>1</sup>RK 1864/172-80/295-90/455-1910/575-LK 1855/289-90/455-vih-kuol-isojakko

<sup>2</sup>RK 1890/383-LK 1855/289

<sup>3</sup>RK 1748-65/Korhola 2-synt (Rautu)-vih (Catharina Adamsdr Raaska Metsäpirtti)

<sup>4</sup>RK 1748/Korhola3-65-83/43-97/54-vih-kuol

Sakkola Korhola. ∞ 14.9.1796 **Kaarina Kopokki** \* 7.2.1764 Sakkola Häitermaa.

**Johannes** \* 18.3.1783 Sakkola Korhola.

**Maria** \* 23.5.1788 *do.*

**Jaakko** \* 18.7.1791 *do* † 24.7.1794 *do.*

**Matti** \* 5.11.1794 *do.*

## Varpu Haapsaari

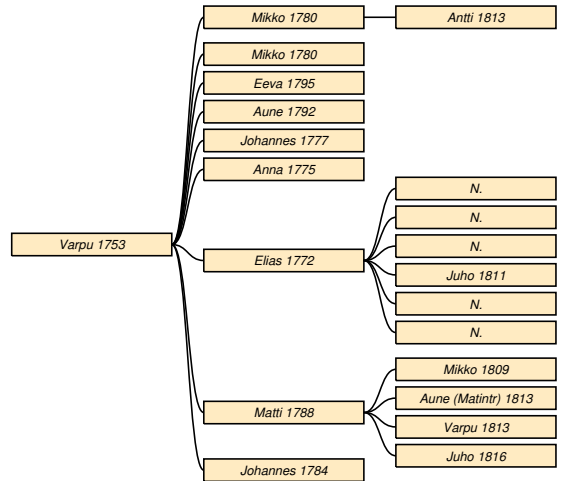

### Taulu 138

**Varpu Haapsaari** \* 14.2.1753 Sakkola Korhola † 25.3.1812 Sakkola Metsäpirtti. Taulu 7.<sup>5</sup> ∞ 28.12.1771 **Simo Tuokko** \* 1743 *do* † 31.10.1783 *do.* ∞ 9.6.1790 **Juho Sutelainen** \* 8.10.1755 Rautu Vepsä † 24.4.1802 Sakkola Metsäpirtti.

**Mikko Tuokko** \* 21.3.1780 *do* † 25.10.1818 *do.* Taulu 139.

**Mikko Tuokko** \* 31.3.1780 *do.*

**Eeva Sutelainen** \* 2.9.1795 *do.*

**Aune Sutelainen** \* 5.2.1792 *do.*

**Johannes Tuokko** \* 28.11.1777 *do.*

**Anna Tuokko** \* 22.8.1775 *do.*

**Elias Tuokko** \* 31.12.1772 *do* † 16.12.1835 *do.* Taulu 141.

**Matti Sutelainen** \* 21.5.1788 *do* † 26.3.1857 *do.* Taulu 143.

**Johannes Sutelainen** \* 27.12.1784 *do* † 19.2.1788 *do.*

### Taulu 139

**Mikko Tuokko** \* 21.3.1780 Sakkola Metsäpirtti †

<sup>5</sup>RK 1748-65/Korhola 2-synt-vih-Eevat/435



25.10.1818 *do.* lungsot. Taulu 138. Talonpoika.<sup>1</sup> ∞  
26.12.1806 **Anna Meskanen** \* 24.2.1784 Sakkola Vi-  
lakkala.

**Antti** \* 20.11.1813 Sakkola Metsäpirtti † 13.1.1856  
*do.* Taulu 140.

#### Taulu 140

**Antti Tuokko** \* 20.11.1813 Sakkola Metsäpirtti †  
13.1.1856 *do.* hängt sig. Taulu 139. Itsellinen.<sup>2</sup> ∞  
N. N.

**Mikko** \* 17.7.1839 *do* † 12.4.1895 Sakkola Joenta-  
ka.

**Maria** \* 26.12.1836 Sakkola Metsäpirtti.

**Aune** \* 23.5.1842 *do.*

**Helena** \* 19.5.1845 *do.*

#### Taulu 141

**Elias Tuokko** \* 31.12.1772 Sakkola Metsäpirtti †  
16.12.1835 *do.* tonverk. Taulu 138. Talonpoika.<sup>3</sup> ∞  
N. N.

N. N.

N. N.

N. N.

**Juho** \* 3.1.1811 *do* † 30.10.1845 *do.* Taulu 142.

N. N.

N. N.

#### Taulu 142

**Juho Tuokko** \* 3.1.1811 Sakkola Metsäpirtti †  
30.10.1845 *do.* vattens. Taulu 141.<sup>4</sup> ∞ 26.12.1832  
**Anna Lemmetti** \* 3.12.1813 Sakkola Lapanainen †  
31.1.1889 *do.*

**Katri Lemmetti** \* 10.1.1852 *do* † 9.9.1917  
Metsäpirtti Lapanainen.

#### Taulu 143

**Matti Sutelainen** \* 21.5.1788 Sakkola Metsäpirtti †  
26.3.1857 *do.* Taulu 138.<sup>5</sup> ∞ 26.7.1808 **Liisa Ahtiai-**  
**nen** \* 19.9.1777 Sakkola Jaama † 19.1.1850 Sakkola  
Metsäpirtti.

**Mikko** \* 25.9.1809 Sakkola Metsäpirtti kk †  
9.2.1878 *do.* Taulu 144.

**Aune** \* 13.3.1813 Sakkola Metsäpirtti † 21.5.1813  
*do.*

**Varpu** \* 13.3.1813 *do* † 15.9.1854 *do.* Taulu 145.

**Juho** \* 7.6.1816 *do.*

#### Taulu 144

**Mikko Sutelainen** \* 25.9.1809 Sakkola Metsäpirtti  
kk † 9.2.1878 *do.* Taulu 143. Talonpoika.<sup>6</sup> ∞  
1800-luku **Aune Eeva** \* 4.3.1816 Sakkola Kosela †  
4.2.1844 Sakkola Metsäpirtti. Taulu 240. ∞ 4.8.1844  
**Maria Kuoppa** \* 5.4.1818 Sakkola Metsäpirtti kk †  
2.6.1902 *do.* Taulu 113.

**Liisa** \* 15.1.1839 Sakkola Metsäpirtti † 30.5.1840  
*do.*

**Matti** \* 16.10.1840 Sakkola Metsäpirtti kk.

**Pauli** \* 26.10.1842 Sakkola Metsäpirtti † 10.5.1843  
*do.*

**Aune** \* 31.1.1844 *do* † 3.6.1844 *do.*

**Varpu** \* 8.2.1845 *do.*

**Antti** \* 13.5.1847 Sakkola Metsäpirtti kk †  
5.11.1898 *do.*

**Katarina** \* 25.11.1849 *do.*

**Johan** \* 30.3.1852 Sakkola Metsäpirtti † 12.9.1862  
*do.*

**Aune** \* 19.1.1857 *do* † 6.11.1933 Metsäpirtti kk.

**Maria** \* 23.8.186x Sakkola Metsäpirtti.

#### Taulu 145

**Varpu Sutelainen** \* 13.3.1813 Sakkola Metsäpirtti †  
15.9.1854 *do.* barnsbörd. Taulu 143.<sup>7</sup> ∞ 26.12.1839  
**Tahvo Susi** \* 11.6.1819 *do* † 2.3.1888 *do.*

**Saara** \* 14.1.1841 Sakkola Metsäpirtti kk.

**Matti** \* 25.7.1843 *do.*

**Agnetha** \* 22.12.1845 *do.*

**Simo** \* 16.7.1848 Sakkola Metsäpirtti † 12.6.1905  
Metsäpirtti kk.

**Liisa** \* 5.1.1851 Sakkola Metsäpirtti † 13.1.1904  
Metsäpirtti Metsäpirtti 3.

<sup>1</sup>RK 1797/59-1819/98-synt-kuol (50 v, värd, i Metsäp K gård)

<sup>2</sup>RK 1831/83 (s. 17.11.1815)-54/112-synt (äiti Anna  
Meskanen)-kuol (41 Kosela)

<sup>3</sup>RK 1797/59 (pso Anna Johdr Jäppin)-synt (s. 3.12.1772)-kuol  
(63 v, Bd g)

<sup>4</sup>synt-vih-kuol (34 v)

<sup>5</sup>RK 1797/59-1810/92-17/99-31/84-44/87 (s. 11.5.1787)-synt-  
kuol (70 v)-vih

<sup>6</sup>RK 1844/87-55/104-75/119-synt-Eevakirja/511

<sup>7</sup>RK 1831/84&81 (s. 14.7.1812)-synt-vih (Tahvo Simonp Susi)-  
kuol (46 v)

## Mikko Haapsaari

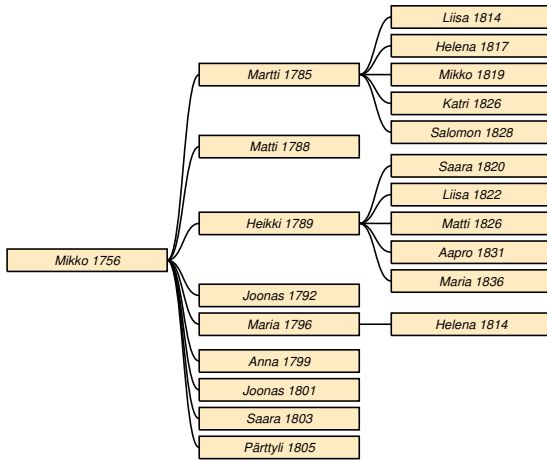

Taulu 146

**Mikko Haapsaari** \* 29.9.1756 Sakkola Korhola † 6.6.1820 *do.* vattus.. Taulu 7.<sup>1</sup> ∞ 26.12.1784 **Liisa Tuokko** \* 1765 Sakkola Metsäpirtti † 1800-luku.

**Martti** \* 15.10.1785 Sakkola Korhola † 8.5.1838 Sakkola Haapsaari. Taulu 147.

**Matti** \* 6.3.1788 Sakkola Korhola.

**Heikki** \* 20.5.1789 *do* † 23.2.1857 Sakkola Martinkorhola. Taulu 152.

**Joonas** \* 20.11.1792 Sakkola Korhola.

**Maria** \* 20.3.1796 *do.* Taulu 153.

**Anna** \* 16.8.1799 *do.*

**Joonas** \* 28.4.1801 *do.*

**Saara** \* 10.4.1803 *do.*

**Pärtyyli** \* 1.8.1805 *do.*

Taulu 147

**Martti Haapsaari** \* 15.10.1785 Sakkola Korhola † 8.5.1838 Sakkola Haapsaari. stygn. Taulu 146.<sup>2</sup> ∞ 26.12.1813 **Maria Puikkonen** \* 24.12.1789 Sakkola Joentaka † 6.6.1827 *do.*

**Liisa** \* 17.11.1814 Sakkola Korhola.

**Helena** \* 7.4.1817 *do.* Taulu 148.

**Mikko** \* 25.9.1819 *do* † 1866 Sakkola Joentaka. Taulu 149.

**Katri** \* 15.1.1826 *do* † 9.6.1898 *do.* Taulu 150.

**Salomon** \* 26.5.1828 Sakkola Korhola. Taulu 151.

Taulu 148

**Helena Haapsaari** \* 7.4.1817 Sakkola Korhola. Taulu 147.<sup>3</sup> ∞ **Mikko Hopia** \* 2.12.1831 Pyhäjärvi Rodjalax.

**Martti Haapsaari** \* 7.11.1846 Sakkola Joentaka.

**Martti Haapsaari** \* 14.3.1850 *do.*

**Matti** \* 5.3.1860 *do.*

**Pekka** \* 17.7.1861 *do.*

Taulu 149

**Mikko Haapsaari** \* 25.9.1819 Sakkola Korhola † 1866 Sakkola Joentaka. Taulu 147. Vävy.<sup>4</sup> ∞ **Maria Haapsaari** \* 5.12.1825 *do* † 27.9.1886 *do.*

**Juho** \* 4.3.1851 *do* † 1.2.1925 Metsäpirtti Joentaka.

**Salomon** \* 3.12.1854 Sakkola Joentaka.

**Anna** \* 29.6.1859 *do.*

**Salomon** \* 20.3.1861 *do.*

Taulu 150

**Katri Haapsaari** \* 15.1.1826 Sakkola Joentaka † 9.6.1898 *do.* lavantauti. Taulu 147. Itsellisen tr, talon emäntä.<sup>5</sup> ∞ 8.8.1847 **Mikko Pusa** \* 18.8.1827 *do* † 24.1.1896 *do.*

**Paavo** \* 17.1.1861 *do* † 25.3.1938 Metsäpirtti Joentaka.

**Helena** \* 8.3.1866 Sakkola Joentaka † 11.7.1921 Metsäpirtti Martinkorhola.

Taulu 151

**Salomon Haapsaari** \* 26.5.1828 Sakkola Korhola. Taulu 147. Inhusing.<sup>6</sup> ∞ 2.1.1859 **Eeva Metso** \* 12.9.1836 Sakkola Riiska.

**Maria** \* 6.8.1859 Sakkola Joentaka.

**Maria** \* 28.9.1860 *do.*

**Martti** \* 23.9.1863 *do.*

**Mikko** \* 18.9.1881 Vuolle Putkela.

Taulu 152

**Heikki Haapsaari** \* 20.5.1789 Sakkola Korhola † 23.2.1857 Sakkola Martinkorhola. vattensot. Taulu 146.<sup>7</sup> ∞ 26.12.1819 **Ristiina Kurri** \* 31.3.1797 Sakkola Saaroinen † 23.2.1848 Sakkola Martinkorhola.

<sup>3</sup>RK 1855/36 (s. 2.3.1817)-64/33-synt (ä Maria Puikoin 28 v)

<sup>4</sup>RK 1844/33&28-64/30 (s. 8.6.1820)-synt (ä Maria Puikkonen 30 v)

<sup>5</sup>RK 1844/19-64/18-75/20-80/22 (s.10.10.1826)-synt-vih-kuol (71 v 7 kk 8 pv)

<sup>6</sup>RK 1855/36 (s. 6.8.1832)-65/32-75/34 (Vuolle)-synt (ä Maria Puikoin 21 v)

<sup>7</sup>RK 1797/55-1810/85-synt-vih-kuol (68 v)

<sup>1</sup>RK 1765/Korh2-83/43-97/55-1810/85-19/90-synt-vih-kuol (71 v, begr i Metsäp K.g.)

<sup>2</sup>RK 1783/43-97/55-1810/85-synt-vih (Maria Mattsdr Puikoin Joentaka)-kuol (53 v)

**Saara** \* 30.9.1820 Sakkola Korhola.  
**Liisa** \* 28.8.1822 *do.*  
**Matti** \* 1.6.1826 *do.*  
**Aapro** \* 5.6.1831 *do.*  
**Maria** \* 30.3.1836 *do.*

### Taulu 153

**Maria Haapsaari** \* 20.3.1796 Sakkola Korhola. Taulu 146.<sup>1</sup> ∞ 28.12.1817 **Juho Metso** \* 30.4.1797 Sakkola Metsäpirtti.

**Helena** \* 13.11.1814 Sakkola Metsäpirtti kk † 10.11.1864 *do.* Taulu 154.

### Taulu 154

**Helena Metso** \* 13.11.1814 Sakkola Metsäpirtti kk † 10.11.1864 *do.* stygn. Taulu 153.<sup>2</sup> ∞ 26.12.1834 **Heikki Tuokko** \* 29.8.1809 *do* † 10.6.1865 *do.*

**Maria** \* 20.2.1836 Sakkola Metsäpirtti.  
**Martti** \* 8.8.1839 *do.*  
**Ellisabeth** \* 11.6.1841 *do.*

**Paavo** \* 18.3.1845 Sakkola Metsäpirtti kk † 12.12.1890 Sakkola Vanhajaama.

**Juho** \* 9.7.1851 Sakkola Metsäpirtti.

**Martti** \* 15.6.1856 *do* † 15.1.1908 Metsäpirtti Korholanjama.

## Anna Valkonen

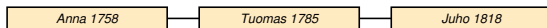

### Taulu 155

**Anna Valkonen** \* 8.9.1758 Sakkola Kiviniemi † 25.5.1824 *do.* h feb. Taulu 8.<sup>3</sup> ∞ 27.12.1780 **Esko Jortikka** \* 24.11.1751 *do* † 25.10.1821 *do.*

**Tuomas** \* 21.12.1785 *do* † 2.1.1860 Sakkola Kaarnajoki. Taulu 156.

### Taulu 156

**Tuomas Jortikka** \* 21.12.1785 Sakkola Kiviniemi † 2.1.1860 Sakkola Kaarnajoki. oangifnen. Taulu 155.<sup>4</sup> ∞ 27.12.1812 **Liisa Welling** \* 1.10.1792 Sakkola Kiviniemi † 31.10.1865 Sakkola Kaarnajoki.

**Juho** \* 1.4.1818 Sakkola Kiviniemi † 11.1.1862 Sakkola Kaarnajoki. Taulu 157.

### Taulu 157

**Juho Jortikka** \* 1.4.1818 Sakkola Kiviniemi † 11.1.1862 Sakkola Kaarnajoki. bräck. Taulu 156.<sup>5</sup> ∞ 4.8.1844 **Aune Käppi** \* 15.3.1827 Sakkola Kiviniemi.

**Aatami** \* 9.8.1853 Sakkola Kaarnajoki † 16.4.1919 *do.*

**Matti** \* 14.3.1856 Sakkola Kaarnejoki † 24.1.1942.

## Aune Valkonen

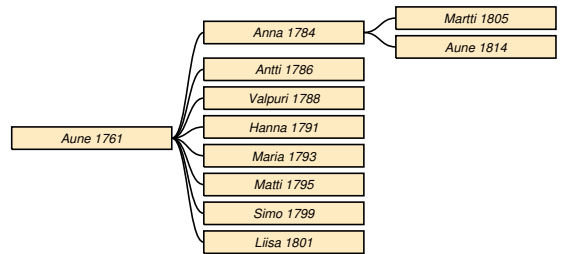

### Taulu 158

**Aune Valkonen** \* 28.8.1761 Sakkola Kiviniemi. Taulu 8.<sup>6</sup> ∞ 7.5.1783 **Simo Puranen** \* 29.7.1759 Sakkola Petäjärvi.

**Anna** \* 2.6.1784 Sakkola Kiviniemi † 19.5.1820 *do.* Taulu 159.

**Antti** \* 27.4.1786 *do* † 16.9.1817 Sakkola Kk.

**Valpuri** \* 26.9.1788 Sakkola Kiviniemi. Taulu 162.

**Hanna** \* 9.5.1791 *do.*

**Maria** \* 9.2.1793 *do* † 21.11.1807 *do.*

**Matti** \* 8.9.1795 *do* † 1810 *do.*

**Simo** \* 1799 *do.*

**Liisa** \* 4.7.1801 *do.*

### Taulu 159

**Anna Puranen** \* 2.6.1784 Sakkola Kiviniemi † 19.5.1820 *do.* Taulu 158. Inhysing.<sup>7</sup> ∞ 1800-luku **Philip Ohvo** \* 10.8.1784 *do* † 23.2.1851 Käkisalmi.

**Martti** \* 9.11.1805 Sakkola Kiviniemi † 7.3.1868 Rautu Haapakylä. Taulu 160.

**Aune Puranen** \* 3.9.1814 Sakkola Kiviniemi † 20.3.1879 *do.* Taulu 161.

### Taulu 160

**Martti Ohvo** \* 9.11.1805 Sakkola Kiviniemi †

<sup>1</sup>RK 1797/55-1810/85&94-31/93-synt-vih

<sup>2</sup>RK 1831/93-synt/Pauli-vih-kuol (50 v)

<sup>3</sup>synt-kuol (66 v)

<sup>4</sup>synt (ä Anna Walkoin)-kuol (74 v)

<sup>5</sup>RK 1854/96-synt (ä Lisa Welling 25 v)-kuol (43 v)

<sup>6</sup>RK 1783/113-97/126-ICI 16,926-synt-vih

<sup>7</sup>RK 1783/113-97/126-1810/168-19/197-HK 1818/3050-ICI 16,926-synt

7.3.1868 Rautu Haapakylä. älderdom. Taulu 159.  
Renki.<sup>1</sup> ∞ 27.12.1835 **Maria Kuparinen** \*  
28.6.1803 Rautu Hetala † 8.2.1845 *do.*

**Philip** \* 14.1.1843 *do* † 21.3.1843 Rautu Hietala.

### Taulu 161

**Aune Puranen** \* 3.9.1814 Sakkola Kiviniemi †  
20.3.1879 *do.* Taulu 159.<sup>2</sup> ∞ 23.8.1835 **Matti Tervonen** \*  
14.8.1806 Sakkola Petäjärvi † 11.4.1896 Sak-  
kola Kiviniemi.

**Eeva** \* 29.1.1852 *do.*

**Helena** \* 9.4.1849 *do* † 26.9.1849 *do.*

**Yrjö** \* 4.5.1836 *do* † 23.3.1894 *do.*

**Matti** \* 13.2.1839 *do* † 18.5.1873 *do.*

**Anna** \* 30.4.1842 *do* † 1.2.1883 Sakkola Taipale.

**Katriina 'Kaisa'** \* 5.9.1845 Sakkola Kiviniemi.

**Helena** \* 8.12.1855 *do* † 8.5.1858 *do.*

### Taulu 162

**Valpuri Puranen** \* 26.9.1788 Sakkola Kiviniemi.  
Taulu 158.<sup>3</sup> ∞ 26.12.1810 **Matti Haapsaari** \*  
16.2.1773 Sakkola Petäjärvi † 2.10.1817 *do.*

## Anna Valkonen

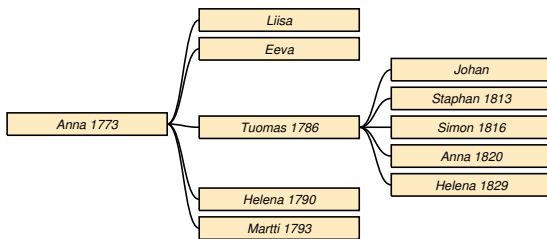

### Taulu 163

**Anna Valkonen** \* 1773 Sakkola Kiviniemi? † 1700-  
luku Sakkola Kiviniemi. Taulu 8.<sup>4</sup> ∞ 27.12.1780 **Es-  
kel Jordikka** \* 24.11.1751 *do* † 1700-luku *do.*

**Liisa Jortikka** \* 1700-luku *do.*

**Eeva Jortikka** \* 1780-luku *do.*

**Tuomas Jortikka** \* 21.4.1786 *do* † 10.10.1890 *do.*  
Taulu 164.

**Helena Jortikka** \* 1790 *do.*

**Martti Jortikka** \* 1793 *do.*

<sup>1</sup>HK 1818/3050 (Martti 'Mårten' 12 v)-synt-vih-kuol (63 v, kyrkfattig)

<sup>2</sup>RK 1810/168-30/104-54/128-64/101-75/87-LK 1856/141-  
synt-haastat

<sup>3</sup>RK 1797/126-1810/168&147-synt-vih

<sup>4</sup>RK 1783/113-1810/168-vih

### Taulu 164

**Tuomas Jortikka** \* 21.4.1786 Sakkola Kiviniemi †  
10.10.1890 *do.* Taulu 163.<sup>5</sup> ∞ 1800-luku **Liisa Wel-  
ling** \* 1793.

**Johan** \* 1810-luku *do.*

**Staphan** \* 20.12.1813 *do.*

**Simon** \* 8.1.1816 *do.*

**Anna** \* 8.1.1820 *do* † 16.6.1897 *do.* Taulu 165.

**Helena** \* 29.7.1829 *do.* Taulu 166.

### Taulu 165

**Anna Jortikka** \* 8.1.1820 Sakkola Kiviniemi †  
16.6.1897 *do.* Taulu 164.<sup>6</sup> ∞ 4.8.1844 **Matti Käppi**  
\* 14.3.1819 *do* † 17.12.1885 *do.*

**Tuomas** \* 6.6.1852 *do* † 10.10.1890 *do.*

**Mikko** \* 1.1.1856 *do.*

### Taulu 166

**Helena Jortikka** \* 29.7.1829 Sakkola Kiviniemi.  
Taulu 164.<sup>7</sup> ∞ **Aapraham Suokas** \* 23.6.1833 *do.*

**Maria** \* 2.5.1852 Sakkola Terentilä.

## Heikki Hatakka

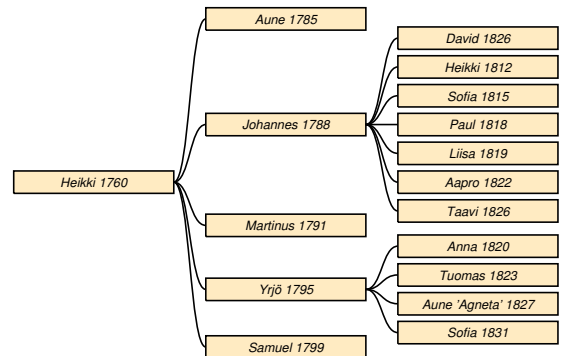

### Taulu 167

**Heikki Hatakka** \* 14.2.1760 Sakkola Korhola †  
2.9.1812 *do.* Taulu 9. Bonde.<sup>8</sup> ∞ 26.12.1783 **Sop-  
hia Hyytiä** \* 8.10.1762 Sakkola Jaama † 27.1.1804  
Sakkola Korhola.

**Aune** \* 11.5.1785 *do.*

**Johannes** \* 24.6.1788 *do* † 13.3.1868 Sakkola Ha-  
takkala. Taulu 168.

<sup>5</sup>RK 1810/168

<sup>6</sup>Käppi-suku/64

<sup>7</sup>synt

<sup>8</sup>RK 1783/45-97/57-1810/89-synt-vihityt-ASeppänen

**Martinus** \* 20.5.1791 Sakkola Korhola † 1813 *do*.  
**Yrjö** \* 19.4.1795 *do* † 6.2.1867 Sakkola Hatakkala.  
 Taulu 174.  
**Samuel** \* 10.8.1799 Sakkola Korhola.

### Taulu 168

**Johannes Hatakka** \* 24.6.1788 Sakkola Korhola † 13.3.1868 Sakkola Hatakkala. älderdom. Taulu 167.<sup>1</sup> ∞ 26.12.1810 **Varpu Hämäläinen** \* 8.3.1784 Sakkola Lapanainen † 3.11.1852 Sakkola Hatakkala.  
**David** \* 6.7.1826 Sakkola Korhola † 6.3.1869.  
**Heikki** \* 8.11.1812 *do*. Taulu 169.  
**Sofia** \* 30.8.1815 Sakkola Hatakanmäki † 27.3.1888 Sakkola Vanhajaama. Taulu 170.  
**Paul** \* 23.8.1818 Sakkola Korhola. Taulu 171.  
**Liisa** \* 3.6.1819 *do*.  
**Aapro** \* 1.1.1822 *do* † 15.8.1890 Sakkola Hatakkala. Taulu 172.  
**Taavi** \* 6.7.1826 Sakkola Korhola † 6.3.1869 Sakkola Hatakkala. Taulu 173.

### Taulu 169

**Heikki Hatakka** \* 8.11.1812 Sakkola Korhola. Taulu 168.<sup>2</sup> ∞ **Anna Sappinen** \* 28.3.1820 Rautu.  
**Valpuri** \* 12.6.1841 Sakkola Hatakkala.

### Taulu 170

**Sofia Hatakka** \* 30.8.1815 Sakkola Hatakanmäki † 27.3.1888 Sakkola Vanhajaama. Taulu 168.<sup>3</sup> ∞ 26.12.1842 **Frans Gustaf Luostarinen** \* 11.4.1821 Kurkijoki? † 18.6.1884 Sakkola Vanhajaama.  
**Heikki** \* 8.5.1851 *do* † 7.2.1852 *do*.  
**Juho** \* 3.10.1843 *do* † 9.3.1844 *do*.  
**Varpu** \* 2.1.1845 *do* † 1846 *do*.  
**Liisa** \* 27.7.1846 Sakkola Jaama.  
**Maria** \* 6.7.1849 Sakkola Vanhajaama † 24.2.1929 Metsäpirtti Saaronen.  
**Aune** \* 24.3.1854 Sakkola Jaama † 5.6.1911 Metsäpirtti Vanhajaama.  
**Helena** \* 21.8.1857 Sakkola Vanhajaama † 8.1.1858 *do*.  
**Juho** \* 4.7.1861 *do* † 5.7.1861 *do*.

### Taulu 171

**Paul Hatakka** \* 23.8.1818 Sakkola Korhola. Taulu

168.<sup>4</sup> ∞ 26.12.1838 **Paavo Haapsaari** \* 24.1.1809 Sakkola Korholanjaama † 1.7.1866 *do*.

**Juho Haapsaari** \* 28.8.1857 Sakkola Korholanjaama † 1.4.1916 Metsäpirtti Haapsaari.

### Taulu 172

**Aapro Hatakka** \* 1.1.1822 Sakkola Korhola † 15.8.1890 Sakkola Hatakkala. Taulu 168. Lampuotti.<sup>5</sup> ∞ 26.12.1847 **Helena Hynnä** \* 1.4.1825 Sakkola Koukunniemi.

**Juho** \* 1.10.1848 Sakkola Hatakkala † 3.1.1888 *do*.

**Varpu** \* 21.5.1851 *do*.

**Liisa** \* 11.4.1854 *do* † 20.2.1910 Metsäpirtti Hatakkala.

**Maria** \* 8.9.1857 Sakkola Hatakkala.

### Taulu 173

**Taavi Hatakka** \* 6.7.1826 Sakkola Korhola † 6.3.1869 Sakkola Hatakkala. Taulu 168.<sup>6</sup> ∞ 1800-luku **Aune Hämäläinen** \* 7.2.1836 Sakkola Martin-korhola † 1.8.1900 Sakkola Saaronen.

**Eva** \* 17.6.1856 Sakkola Hatakkala.

**Aleksanteri** \* 13.8.1858 *do* † 15.5.1928 Metsäpirtti Hatakkala.

**Anna** \* 7.4.1861 Sakkola Hatakkala.

**Helena** \* 12.9.1862 *do*.

**Johan** \* 8.12.1865 *do*.

**Helena** \* 5.6.1868 *do*.

### Taulu 174

**Yrjö Hatakka** \* 19.4.1795 Sakkola Korhola † 6.2.1867 Sakkola Hatakkala. Taulu 167. Talonpoika.<sup>7</sup> ∞ 1800-luku **Kaarina Loponen** \* 7.4.1798 Sakkola xx † 30.12.1867 Sakkola Hatakkala.

**Anna** \* 9.7.1820 *do* † 26.11.1890 Sakkola Arkuntanhua. Taulu 175.

**Tuomas** \* 3.4.1823 Sakkola Hatakkala † 27.6.1880 Pietari. Taulu 176.

**Aune 'Agneta'** \* 19.10.1827 Sakkola Hatakkala.

**Sofia** \* 18.9.1831 *do* † 19.12.1899 Sakkola Kosela. Taulu 177.

### Taulu 175

**Anna Hatakka** \* 9.7.1820 Sakkola Hatakkala † 26.11.1890 Sakkola Arkuntanhua. Taulu 174. Ta-

<sup>1</sup>RK 1797/57-1810/89-19/95-31/13-44/15-kuol (75 v)-Aarne Seppänen

<sup>2</sup>RK 1831/13-synt

<sup>3</sup>RK 1831/13&142-44/162-55/185-64/231-80/296-synt-vih

<sup>4</sup>synt-vih (Anna Davids Hapsari Hapsari lb dr)

<sup>5</sup>RK 1880/18-synt-vih

<sup>6</sup>RK 1844/15-64/14 (s. 3.8.1827)-synt

<sup>7</sup>RK 1797/57-1810/89-19/95-31/14-44/16-64/14-Aarne Seppänen

lollisen leski.<sup>1</sup> ∞ 22.6.1851 **Martti Hatakka** \* 23.1.1810 Sakkola Korhola † 31.1.1869 Sakkola Arkuntanhua. Taulu 122.

**Kaapre** \* 27.5.1859 *do* † 1.7.1910 Metsäpirtti Arkuntanhua.

**Heikki** \* 11.1.1862 Sakkola Arkuntanhua † 28.1.1911 Metsäpirtti Arkuntanhua.

### Taulu 176

**Tuomas Hatakka** \* 3.4.1823 Sakkola Hatakkala † 27.6.1880 Pietari. Taulu 174. Talonpoika (lampuoti).<sup>2</sup> ∞ 1800-luku **Sofia Pullinen** \* 14.9.1830 Sakkola? ∞ 1850-luku **Aune Nali** \* 16.9.1818 Sakkola xx.

**Juho** \* 1.7.1858 Sakkola Hatakkala.

**Anna** \* 27.6.1864 *do* † 17.11.1930 Metsäpirtti Vanhajaama.

**Saara** \* 7.8.1867 Sakkola Hatakkala.

**Aapro** \* 11.9.1870 *do*.

### Taulu 177

**Sofia Hatakka** \* 18.9.1831 Sakkola Hatakkala † 19.12.1899 Sakkola Kosela. Taulu 174.<sup>3</sup> ∞ 1800-luku **Antti Eeva** \* 17.6.1835 *do* † 29.10.1892 Toksova.

**Katri** \* 6.9.1859 Sakkola Kosela.

**Juho** \* 1865 *do* † 1869 *do*.

**Aapraham** \* 29.7.1873 *do*.

## Simo Hatakka

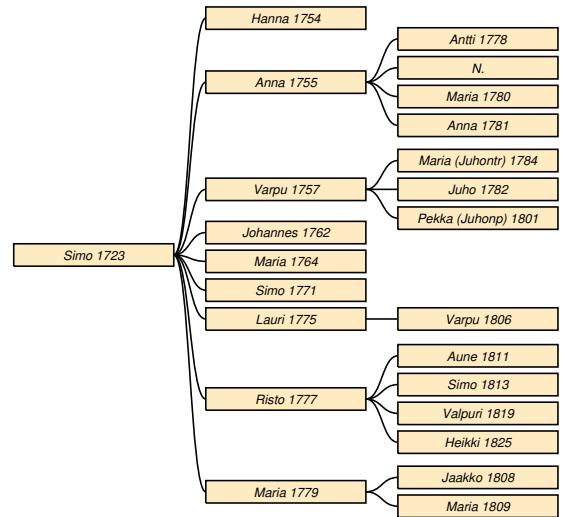

### Taulu 178

**Simo Hatakka** \* 1723 Sakkola Korhola † 10.1.1812 *do*. alter. Taulu 11. Talollinen.<sup>4</sup> ∞ 30.11.1753 **Kaarina Eeva** \* 1734 Sakkola Kosela † 21.9.1766 Sakkola Korhola. ∞ 11.3.1767 **Maria Sallinen** \* 6.3.1745 Sakkola Saaroinen † 9.2.1791 Sakkola Korhola.

**Hanna** \* 29.5.1754 *do*.

**Anna** \* 10.12.1755 *do* † 10.11.1781 Sakkola Saaroinen. Taulu 179.

**Varpu** \* 1757 Sakkola Korhola † 20.2.1832 Sakkola Petäjärvi. Taulu 182.

**Johannes** \* 18.5.1762 Sakkola Korhola.

**Maria** \* 10.11.1764 *do*.

**Simo** \* 1.3.1771 *do*.

**Lauri** \* 2.8.1775 *do* † 16.6.1834 Sakkola Hatakkala. Taulu 185.

**Risto** \* 17.9.1777 Sakkola Korhola † 28.4.1829 *do*. Taulu 187.

**Maria** \* 1.11.1779 *do* † 7.1.1814 Sakkola Kosela. Taulu 189.

### Taulu 179

**Anna Hatakka** \* 10.12.1755 Sakkola Korhola † 10.11.1781 Sakkola Saaroinen. barnsäng. Taulu 178.<sup>5</sup> ∞ 28.12.1774 **Tuomas Haapsaari** \* 29.8.1742 Sakkola Puikkolanmäki † 1.12.1817 Sakkola Saaroinen.

**Antti** \* 26.5.1778 *do* † 23.4.1787 Sakkola.

**N. N.**

**Maria** \* 28.2.1780 Sakkola Saaroinen † 19.8.1833

<sup>1</sup>RK 1831/14-44/16&3-72/3-80/5-90/6-isojako

<sup>2</sup>RK 1844/16-64/14-72/15-80/19

<sup>3</sup>RK 1844/16-80A/14-90/137-LK 1855/88

<sup>4</sup>RK 1748/Korhola 2-97/56-HK 1754/571-synt-kuol (89 v)

<sup>5</sup>RK 1748-Hatakat/1988-synt-kuol

Sakkola. Taulu 180.

**Anna** \* 25.11.1781 Sakkola Saaronen † 1.1.1850  
Sakkola Arkuntanhua. Taulu 181.

### Taulu 180

**Maria Haapsaari** \* 28.2.1780 Sakkola Saaronen  
† 19.8.1833 Sakkola. lavantauti. Taulu 179.<sup>1</sup> ∞  
26.12.1801 **Juho Lamppu** \* 14.2.1782 Sakkola  
Petäjärvi.

**Tuomas** \* 15.7.1803 *do.*

### Taulu 181

**Anna Haapsaari** \* 25.11.1781 Sakkola Saaronen  
† 1.1.1850 Sakkola Arkuntanhua. Taulu 179.<sup>2</sup> ∞  
1800-luku **Juho Hatakka** \* 1775 Sakkola Korhola †  
20.3.1825 Sakkola Arkuntanhua. Taulu 222.

**Tuomas** \* 1.6.1816 Sakkola Korhola † 23.6.1894  
Sakkola Arkuntanhua. Taulu 224.

**Katri** \* 1.9.1819 Sakkola Korhola.

### Taulu 182

**Varpu Hatakka** \* 1757 Sakkola Korhola † 20.2.1832  
Sakkola Petäjärvi. vattusot. Taulu 178.<sup>3</sup> ∞  
26.12.1776 **Juho Lamppu** \* 5.5.1755 *do* † 21.3.1809  
*do.*

**Maria** \* 7.3.1784 *do* † 18.4.1829 Sakkola Arkun-  
tanhua. Taulu 183.

**Juho** \* 19.1.1782 Sakkola Petäjärvi.

**Pekka** \* 5.4.1801 *do* † 15.8.1868 Sakkola Kunin-  
kaanristi. Taulu 184.

### Taulu 183

**Maria Lamppu** \* 7.3.1784 Sakkola Petäjärvi †  
18.4.1829 Sakkola Arkuntanhua. Taulu 182.<sup>4</sup> ∞  
25.3.1808 **Juho Hatakka** \* 23.6.1793 Sakkola Kor-  
hola † 6.2.1867 Sakkola Hatakkala. Taulu 205.

**Christina** \* 19.6.1820 Sakkola Arkuntanhua. Taulu  
206.

**Walborg** \* 22.12.1809 Sakkola Korhola.

**Heikki** \* 5.11.1812 Sakkola Arkuntanhua †  
17.7.1870 *do.* Taulu 207.

**Aatami** \* 4.6.1816 Sakkola Korhola.

**Kristina** \* 19.6.1820 *do* † 19.3.1867 Sakkola Van-  
hajaama. Taulu 208.

**Eeva** \* 5.3.1825 Sakkola Korhola † 14.12.1900  
Sakkola Saaronen. Taulu 209.

### Taulu 184

**Pekka Lamppu** \* 5.4.1801 Sakkola Petäjärvi †  
15.8.1868 Sakkola Kuninkaanristi. älderdom. Taulu  
182.<sup>5</sup> ∞ **Maria Varvas** \* 24.3.1802 *do* † 17.2.1866  
*do.*

**Tuomas** \* 5.1.1825 *do.*

**Simo** \* 25.11.1843 *do.*

### Taulu 185

**Lauri Hatakka** \* 2.8.1775 Sakkola Korhola †  
16.6.1834 Sakkola Hatakkala. hets feb. Taulu 178. In-  
husing.<sup>6</sup> ∞ 26.12.1798 **Liisa Miettinen** \* 1778 Rau-  
tu Palkeala † 19.4.1843 Sakkola Hatakkala.

**Varpu** \* 14.4.1806 Sakkola Korhola † 22.6.1866  
Sakkola Hatakkala. Taulu 186.

### Taulu 186

**Varpu Hatakka** \* 14.4.1806 Sakkola Korhola  
† 22.6.1866 Sakkola Hatakkala. nerffeber. Taulu  
185.<sup>7</sup> ∞ 28.12.1828 **Antti Piironen** \* 23.4.1804 †  
7.12.1857 *do.*

**Liisa** \* 10.9.1847 *do* † 20.9.1849 *do.*

**Liisa** \* 31.1.1845 *do.*

**Maria** \* 22.8.1842 *do.*

**Anna** \* 10.10.1839 *do* † 30.11.1840 *do.*

**Heikki** \* 15.1.1832 Sakkola Korhola.

**Katarina** \* 9.3.1830 *do.*

**Martti** \* 27.9.1837 Sakkola Hatakkala.

**Aatami** \* 7.12.1834 *do* † 28.7.1904 Metsäpirtti  
Martinkorhola.

### Taulu 187

**Risto Hatakka** \* 17.9.1777 Sakkola Korhola †  
28.4.1829 *do.* Taulu 178.<sup>8</sup> ∞ 26.12.1810 **Maria Ilo-**  
**nen** \* 4.4.1782 Sakkola Kaarnajoki † 21.6.1848 Sak-  
kola Korhola.

**Aune** \* 21.3.1811 *do.*

**Simo** \* 28.6.1813 *do* † 30.3.1853 Sakkola Hatakkala.  
Taulu 188.

**Valpuri** \* 3.9.1819 Sakkola Korhola.

**Heikki** \* 1.6.1825 *do.*

<sup>1</sup>RK 1797/37-synt-EilaHäkkinen (viih Juho Juhonp Lamppu  
26.12.1801 Petäjärvi)

<sup>2</sup>RK 1819/93-31/3 (s. 19.04.1780)-synt-kuol (70 v)

<sup>3</sup>RK 1764/Korhola sivu 2&LillaPetäjärvi-83/87-97/100-viih-  
kuol (77 v)

<sup>4</sup>RK 1819/95-synt (ä Valborg Hatacka)-viih (ei kuolleissa)

<sup>5</sup>RK 1844-122-synt (äiti Walb Sims Hatacka)-viih-kuol

<sup>6</sup>RK 1797/56-1810/86-19/91-31/16-synt (äiti: Maria Sallinen)-  
viih-kuol (63 v Bd.g.)

<sup>7</sup>RK 1831/17 (s. 16.11)-synt (äiti Liisa Mietoin)-viih-kuol (60 v)

<sup>8</sup>RK 1819/91-synt-viih

**Taulu 188**

**Simo Hatakka** \* 28.6.1813 Sakkola Korhola † 30.3.1853 Sakkola Hatakкала. Taulu 187.<sup>1</sup> ∞ 1800-luku **Maria Eeva** \* 10.5.1809 Sakkola Kosela † 1.8.1888 Sakkola Hatakкала. Taulu 256.

**Tahvo** \* 16.11.1837 *do* † 2.4.1892 *do*.

**Heikki** \* 30.9.1840 *do* † 18.5.1928 Metsäpirtti Hatakкала.

**Taulu 189**

**Maria Hatakka** \* 1.11.1779 Sakkola Korhola † 7.1.1814 Sakkola Kosela. barnsäng. Taulu 178.<sup>2</sup> ∞ 26.12.1803 **Antti Eeva** \* 1762 *do* † 24.10.1817 *do*. Taulu 229.

**Jaakko** \* 24.6.1808 *do* † 27.8.1865 *do*. Taulu 190.

**Maria** \* 29.11.1809 *do*.

**Taulu 190**

**Jaakko Eeva** \* 24.6.1808 Sakkola Kosela † 27.8.1865 *do*. Taulu 189. Taulu 229.<sup>3</sup> ∞ 26.12.1839 **Maria Ahtiainen** \* 25.2.1817 Sakkola Viisjoki † 23.4.1859 Sakkola Kosela. ∞ 23.9.1859 **Helena Vellinki** \* 7.8.1830 Sakkola Kiviniemi † 8.11.1879.

**Antti** \* 30.5.1860 Sakkola Kosela † 18.7.1860 *do*.

**Maria** \* 1.6.1860 *do* † 31.5.1920 Metsäpirtti Vanhajaama.

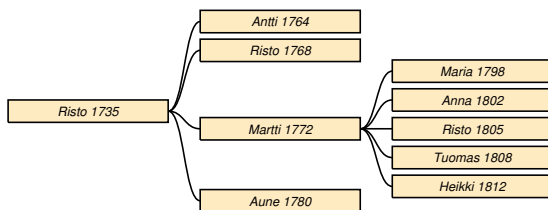
**Risto Hatakka****Taulu 191**

**Risto Hatakka** \* 10.2.1735 Sakkola Korhola † 8.12.1798 *do*. Taulu 11.<sup>4</sup> ∞ 1.1.1756 **Maria Lau-lajainen** \* 1733 Sakkola Taipale † 7.3.1782 Sakkola Korhola. ∞ 1785 **Eeva Pärssinen** \* 1743 † 28.2.1808 *do*.

**Antti** \* 21.11.1764 *do* † 24.4.1767 *do*.

**Risto** \* 17.1.1768 *do* † 15.6.1768 *do*.

**Martti** \* 1772 *do* † 25.4.1840 Sakkola Hatakкала. Taulu 192.

**Aune** \* 18.12.1780 Sakkola Korhola.

**Taulu 192**

**Martti Hatakka** \* 1772 Sakkola Korhola † 25.4.1840 Sakkola Hatakкала. hets feb.. Taulu 191.<sup>5</sup> ∞ 21.12.1796 **Eeva Jäppinen** \* 1778 Sakkola Taipale † 5.2.1819 Sakkola Korhola.

**Maria** \* 13.1.1798 *do*.

**Anna** \* 2.3.1802 *do*.

**Risto** \* 16.4.1805 *do* † 15.3.1875 Sakkola Saari-nen. Taulu 193.

**Tuomas** \* 11.3.1808 Sakkola Korhola.

**Heikki** \* 23.2.1812 *do*.

**Taulu 193**

**Risto Hatakka** \* 16.4.1805 Sakkola Korhola † 15.3.1875 Sakkola Saari-nen. Taulu 192.<sup>6</sup>

**Martti** \* 4.8.1832 Sakkola Hatakкала † 9.8.1894 Sakkola Saari-nen.

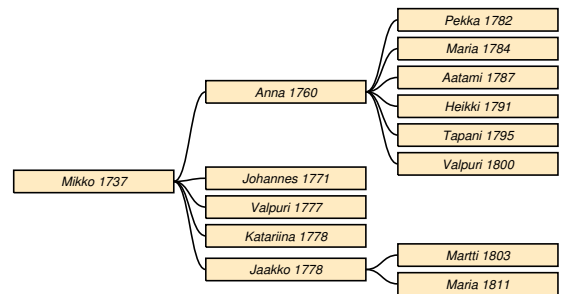
**Mikko Hatakka****Taulu 194**

**Mikko Hatakka** \* 23.3.1737 Sakkola Korhola † 9.5.1797 *do*. swulst. Taulu 11. Bonde.<sup>7</sup> ∞ 19.12.1759 **Katariina Immonen** \* 12.6.1740 Sakkola Jaama † 6.5.1809 Sakkola Korhola.

**Anna** \* 14.2.1760 *do* † 1.11.1803 Sakkola Jaama. Taulu 195.

**Johannes** \* 7.4.1771 Sakkola Korhola.

**Valpuri** \* 11.8.1777 *do*.

**Katariina** \* 15.7.1778 *do*.

**Jaakko** \* 15.7.1778 *do* † 12.9.1828 *do*. Taulu 201.

<sup>1</sup>RK 1844/14-synt (25.05.1813, äiti Mar Ilonen)

<sup>2</sup>synt-kuol (34 v)

<sup>3</sup>RK 1819/54-31/44-44/44-64/54-LK 1855/72-synt

<sup>4</sup>RK 1748-65-83/44-97/56-ICI-vih-EevaMalkamäki

<sup>5</sup>RK 1783/44-97/56-vih-kuol (68 v, enkl)

<sup>6</sup>RK 1864/161-synt

<sup>7</sup>RK 1783/44-97/56-synt (Rautu; isä Crister Hatakka)-vih-kuol (64 v 6 kk)



**Taulu 195**

**Anna Hatakka** \* 14.2.1760 Sakkola Korhola † 1.11.1803 Sakkola Jaama. Taulu 194.<sup>1</sup> ∞ 26.12.1777  
**Aatami Peltonen** \* 1752 *do* † 18.3.1814 *do*.

**Pekka** \* 13.2.1782 *do* † 17.11.1840 Sakkola Vanhajaama. Taulu 196.

**Maria** \* 9.6.1784 Sakkola Jama † 17.5.1851 Sakkola Saaroinen. Taulu 197.

**Aatami** \* 11.1.1787 Sakkola Jaama † 29.12.1831 Sakkola Saaroinen. Taulu 198.

**Heikki** \* 1.6.1791 Sakkola Jaama † 17.11.1857 *do*. Taulu 199.

**Tapani** \* 2.6.1795 *do* † 1.2.1841 Sakkola Saaroinen. Taulu 200.

**Valpuri** \* 27.6.1800 Sakkola Jaama † 30.10.1806 *do*.

**Taulu 196**

**Pekka Peltonen** \* 13.2.1782 Sakkola Jaama † 17.11.1840 Sakkola Vanhajaama. magkramp. Taulu 195. Bonde.<sup>2</sup> ∞ 26.12.1806 **Hanna Repo** \* 22.11.1786 Sakkola Saaroinen † 30.11.1851 Sakkola Vanhajaama.

**Taulu 197**

**Maria Peltonen** \* 9.6.1784 Sakkola Jama † 17.5.1851 Sakkola Saaroinen. vattusot. Taulu 195.<sup>3</sup> ∞ 26.12.1805 **Aatami Hyytiä** \* 1.4.1784 Sakkola Saarois † 3.1.1824 *do*. Taulu 83.

**Katariina** \* 7.4.1807 Sakkola Saaroinen † 27.6.1863 Sakkola Korhola. Taulu 84.

**Pekka** \* 10.5.1809 Sakkola Saaroinen † 30.5.1847 Laatokka. Taulu 85.

**Petteri** \* 24.10.1810 Sakkola Saaroinen † 30.5.1847 *do*.

**Matti** \* 4.3.1813 *do* † 30.7.1814 *do*.

**Matti** \* 13.3.1815 Sakkola Saarois † 23.8.1860 Sakkola Saaroinen. Taulu 86.

**Helena** \* 10.1.1817 *do* † 17.8.1821 *do*.

**Aune** \* 1818 *do* † 1.8.1825 *do*.

**Aatami** \* 14.5.1820 *do*.

**Taulu 198**

**Aatami Peltonen** \* 11.1.1787 Sakkola Jaama † 29.12.1831 Sakkola Saaroinen. håll o st. Taulu 195.

Bonde.<sup>4</sup> ∞ 26.7.1808 **Anna Hyytiä** \* 23.11.1782 Sakkola Saarois † 10.3.1820 Sakkola Saaroinen. ∞ 15.10.1820 **Aune Loponen** \* 5.3.1790 *do* † 8.8.1868 *do*.

**Aune** \* 6.3.1815 *do* † 31.10.1879 Sakkola Vanhajaama.

**Heikki** \* 18.3.1810 Sakkola Saaroinen † 9.3.1881 *do*.

**Pekka** \* 28.5.1813 *do* † 19.6.1846 *do*.

**Aune** \* 29.5.1816 Sakkola Saarois † 31.10.1879 Sakkola Vanhajaama.

**Jooseppi** \* 13.4.1821 Sakkola Saaroinen † 16.8.1868 *do*.

**Maria** \* 19.3.1824 *do* † 16.12.1831 *do*.

**Mooses** \* 21.1.1826 *do* † 19.12.1885 *do*.

**Anni** \* 9.3.1828 *do* † 17.3.1886 Sakkola Neusaari.

**Juho** \* 19.7.1830 Sakkola Saaroinen † 30.7.1916 Metsäpirtti Saaroinen.

**Taulu 199**

**Heikki Peltonen** \* 1.6.1791 Sakkola Jaama † 17.11.1857 *do*. Taulu 195.<sup>5</sup> ∞ 26.12.1815 **Liisa Pusa** \* 15.5.1791 Sakkola Joentaka † 6.1.1837 Sakkola Jaama. ∞ 9.7.1837 **Anna Turkkinen** \* 15.8.1799 Sakkola Haparainen † 29.9.1872 Sakkola Vanhajaama.

**Anna** \* 7.3.1828 Sakkola Joentaka.

**Anna** \* 20.1.1817 Sakkola Jaama † 3.6.1819 *do*.

**Aatami** \* 1.1.1820 *do* † 11.8.1861 *do*.

**Maria** \* 22.8.1822 *do*.

**Katariina** \* 9.6.1825 *do* † 7.3.1830 *do*.

**Hanna** \* 4.3.1828 Sakkola Joentaka † 28.5.1891 Sakkola Martinkorhola.

**Pekka** \* 1.5.1832 Sakkola Jaama † 8.4.1833 *do*.

**Katarina** \* 23.8.1836 *do* † 6.1.1892 Sakkola Joentaka.

**Pekka** \* 16.6.1838 Sakkola Jaama † 11.12.1899 Sakkola Viisjoki.

**Matti** \* 3.12.1839 Sakkola Vanhajaama † 18.9.1840 *do*.

**Hanna** \* 8.10.1841 *do*.

**Matti** \* 8.10.1841 *do* † 3.2.1842 *do*.

**Liisa** \* 9.5.1844 *do*.

**Eeva** \* 14.3.1846 Sakkola Jaama † 10.3.1912 Metsäpirtti Saaroinen.

**Paavo** \* 7.4.1849 Sakkola Vanhajaama † 12.12.1920 Metsäpirtti Viisjoki.

**Anna** \* 25.5.1851 Sakkola Vanhajaama.

<sup>1</sup>RK 1783/30-synt-kuol(ikä kuollessa 45 v)-vih (Mikko Hatakan tr Korholasta)

<sup>2</sup>RK 1810/56-19/60-31/137-kuol (58 v)

<sup>3</sup>RK 1797/35&37-1810/60-19/64-30/108-44/119-synt-vih-kuol-PirkkoPeltonen

<sup>4</sup>RK 1797/35-1810/59-19/63-30/110-vih-kuol (44 v)-PirkkoPeltonen

<sup>5</sup>RK 1797/35-1810/56-31/137-44/153-55/172-vih

## Taulu 200

**Tapani Peltonen** \* 2.6.1795 Sakkola Jaama † 1.2.1841 Sakkola Saaronen. Taulu 195. Bonde.<sup>1</sup> ∞ 8.9.1816 **Sohvi Nuora** \* 1784 Sakkola Riiska † 7.2.1836 Sakkola Saaronen. ∞ 7.8.1836 **Kaarina Ahtiainen** \* 30.12.1795 Sakkola Jama † 1860.

**Anna** \* 1.10.1816 Sakkola Saaronen.

**Aatami** \* 2.7.1819 *do* † 4.4.1869 Sakkola Hatakka-la.

**Maria** \* 1.5.1822 Sakkola Saaronen † 22.7.1889 Sakkola Sunikkala.

**Henrik** \* 6.1.1839 Sakkola Vanhajaama.

## Taulu 201

**Jaakko Hatakka** \* 15.7.1778 Sakkola Korhola † 12.9.1828 *do*. Taulu 194.<sup>2</sup> ∞ 3.8.1802 **Varpu Pyöttiö** \* 16.4.1777 Rautu Korlee.

**Martti** \* 9.8.1803 Sakkola Korhola † 1800-luku. Taulu 202.

**Maria** \* 14.5.1811 *do* † 22.5.1879 Sakkola Martin-korhola. Taulu 203.

## Taulu 202

**Martti Hatakka** \* 9.8.1803 Sakkola Korhola † 1800-luku. Taulu 201. Inh.<sup>3</sup> ∞ 1800-luku **Maria Paukku** \* 20.5.1796 *do* † 1800-luku Sakkola Hatakka-la.

**Juho** \* 1.7.1831 *do*.

## Taulu 203

**Maria Hatakka** \* 14.5.1811 Sakkola Korhola † 22.5.1879 Sakkola Martinkorhola. oangifven. Taulu 201. Itsellinen.<sup>4</sup>

**Matti Hatakka** \* 11.9.1841 Vuolle.

**Anni Hatakka** \* 23.9.1844 Sakkola Martinkorhola.

**Valpuri Hatakka** \* 2.6.1848 Vuolle † 2.1.1852 Sakkola Saaronen.

## Heikki Hatakka

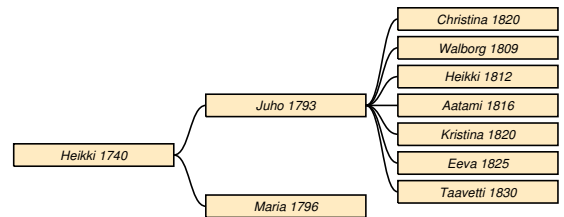

## Taulu 204

**Heikki Hatakka** \* 13.3.1740 Sakkola Korhola † 2.6.1796 *do*. Taulu 11. 17930623ha.<sup>5</sup> ∞ 27.12.1780

**Katariina Ukkonen** \* 1740 Sakkola Koukunniemi. ∞ 1791 **Varpu Tynkkynen** \* 30.5.1768 Rautu Pal-keala † 14.3.1801 Sakkola Korhola.

**Juho** \* 23.6.1793 *do* † 6.2.1867 Sakkola Hatakka-la. Taulu 205.

**Maria** \* 4.5.1796 Sakkola Korhola.

## Taulu 205

**Juho Hatakka** \* 23.6.1793 Sakkola Korhola † 6.2.1867 Sakkola Hatakka-la. andtäppä. Taulu 204. Bonde.<sup>6</sup> ∞ 25.3.1808 **Maria Lamppu** \* 7.3.1784 Sakkola Petäjärvi † 18.4.1829 Sakkola Arkuntan-hua. Taulu 183. ∞ 27.12.1829 **Anna Hämäläinen** \* 11.4.1801 Sakkola Korhola † 1.12.1862 Sakkola Ar-kuntanhua.

**Christina** \* 19.6.1820 *do*. Taulu 206.

**Walborg** \* 22.12.1809 Sakkola Korhola.

**Heikki** \* 5.11.1812 Sakkola Arkuntanhua † 17.7.1870 *do*. Taulu 207.

**Aatami** \* 4.6.1816 Sakkola Korhola.

**Kristina** \* 19.6.1820 *do* † 19.3.1867 Sakkola Van-hajaama. Taulu 208.

**Eeva** \* 5.3.1825 Sakkola Korhola † 14.12.1900 Sakkola Saaronen. Taulu 209.

**Taavetti** \* 5.7.1830 Sakkola Arkuntanhua † 2.7.1905 Metsäpirtti Arkuntanhua. Taulu 210.

## Taulu 206

**Christina Hatakka** \* 19.6.1820 Sakkola Arkuntan-hua. Taulu 205.<sup>7</sup> ∞ 25.10.1846 **Antti Korkka** \* 5.9.1819 Sakkola Sunikkala † 1856 Sakkola Vanha-jaama.

<sup>1</sup>RK 1810/56&59-31/112&118-synt-vih-kuol

<sup>2</sup>RK 1797/56-synt-vih

<sup>3</sup>RK 1819/92-30/16-44/15 /s. 13.7.1803)-synt

<sup>4</sup>RK 1844/133(Vuolteelta,3 lasta)-55/152-synt(äiti Walb Pyöttiö)-kuol(Inhqp, 68 8pv

<sup>5</sup>synt (Rautu)-kuol(59 v 6 kk)

<sup>6</sup>RK 1819/95-31/1- (bortförd för Lurendrägeri)-synt (Johan-nes,äiti Walborg Tynköin

<sup>7</sup>RK 1830/1-44/1&12 (vih)&163

**Taulu 207**

**Heikki Hatakka** \* 5.11.1812 Sakkola Arkuntanhua † 17.7.1870 *do.* Taulu 205.<sup>1</sup> ∞ 26.12.1836 **Hanna Torikka** \* 4.7.1815 Sakkola Joentaka † 1800-luku Sakkola Arkuntaka.

**Juhana** \* 13.12.1838 Sakkola Arkuntanhua † 30.11.1900 Metsäpirtti Arkuntanhua.

**Maria** \* 7.2.1840 Sakkola Arkuntanhua.

**Mikko** \* 3.8.1846 *do* † 9.4.1911 Metsäpirtti Arkuntanhua.

**Taulu 208**

**Kristina Hatakka** \* 19.6.1820 Sakkola Korhola † 19.3.1867 Sakkola Vanhajaama. Taulu 205.<sup>2</sup> ∞ 25.10.1846 **Juho Korkka** \* 27.12.1814 Sakkola Sunikkala † 28.3.1892 Sakkola Vanhajaama.

**Aune** \* 29.1.1854 *do* † 6.7.1858 *do.*

**Paavo** \* 8.1.1850 Sakkola Hatakala.

**Aune** \* 30.3.1847 *do.*

**Antti** \* 4.9.1857 Sakkola Vanhajaama † 2.11.1923 Metsäpirtti Tappari.

**Eeva** \* 13.7.1860 Sakkola Vanhajaama † 26.3.1939 Metsäpirtti Vanhajaama.

**Taulu 209**

**Eeva Hatakka** \* 5.3.1825 Sakkola Korhola † 14.12.1900 Sakkola Saaroinen. vanhuus. Taulu 205. Läksiäin.<sup>3</sup> ∞ 26.12.1845 **Yrjö Hämäläinen** \* 26.1.1815 Sakkola Malakis † 1869 *do.*

**Anni** \* 6.2.1853 *do* † 12.4.1921 Metsäpirtti Saaroinen.

**Alexander** \* 6.2.1853 Sakkola Malakis.

**Varpu** \* 6.4.1856 *do* † 10.5.1921 Metsäpirtti Sunikkala.

**Susanna** \* 5.6.1859 Sakkola Malakis † 3.4.1937 Metsäpirtti Saaroinen.

**Aune** \* 11.5.1862 Sakkola Malakis.

**Taulu 210**

**Taavetti Hatakka** \* 5.7.1830 Sakkola Arkuntanhua † 2.7.1905 Metsäpirtti Arkuntanhua. Taulu 205. Talollinen.<sup>4</sup> ∞ 13.11.1853 **Susanna Ahtiainen** \* 15.7.1830 Sakkola Jaama † 17.5.1868 Sakkola Arkuntanhua. Taulu 65. ∞ 22.11.1868 **Hanna Leppänen** \* 7.3.1843 Rautu kk † 13.4.1888 Sakkola Arkuntanhua.

<sup>1</sup>RK 1831/1-44/1-64/4 (s. 13.04.1812)-synt (5.11.1812)

<sup>2</sup>RK 1844/165 (s. 14.06.1820)-55/184-64/232-synt (ä Mar Lampu 30 v)

<sup>3</sup>RK 1844/12&77-54/93-75/109-90/380-synt-vih-kuol (75 v 9 kk)

<sup>4</sup>RK 1844/1-65/4-75/2-80/4-90/4-1900/6-synt-isojako

**Heikki** \* 11.1.1855 *do.*

**Martti** \* 18.8.1858 *do* † 13.4.1880 *do.*

**Anna** \* 24.4.1861 *do.*

**Jaakko** \* 2.3.1870 *do* † 9.11.1923 Metsäpirtti Arkuntanhua.

**Jooseppi** \* 21.7.1876 Sakkola Arkuntanhua † 13.10.1918 Metsäpirtti Arkuntanhua.

**Maria** \* 16.3.1881 Sakkola Arkuntanhua.

**Katri** \* 29.7.1883 *do.*

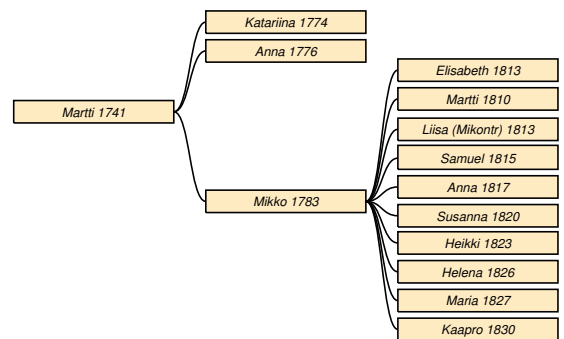
**Martti Hatakka****Taulu 211**

**Martti Hatakka** \* 1741 Sakkola Korhola † 2.5.1796. stygn. Taulu 11.<sup>5</sup> ∞ 16.12.1767 **Anna Nevalainen** \* 1746 Rautu Maanselkä † 26.4.1786 Sakkola Korhola.

**Katarina** \* 15.2.1774 *do.*

**Anna** \* 21.11.1776 *do.*

**Mikko** \* 20.2.1783 *do* † 10.3.1850 Sakkola Arkuntanhua. Taulu 212.

**Taulu 212**

**Mikko Hatakka** \* 20.2.1783 Sakkola Korhola † 10.3.1850 Sakkola Arkuntanhua. feber. Taulu 211. Bn.<sup>6</sup> ∞ 26.12.1807 **Aune Hatakka** \* 8.8.1788 Sakkola Korhola † 20.3.1855 Sakkola Arkuntanhua. Taulu 121.

**Elisabeth** \* 16.1.1813 Sakkola Korhola.

**Martti** \* 23.1.1810 *do* † 31.1.1869 Sakkola Arkuntanhua. Taulu 122.

**Liisa** \* 16.1.1813 Sakkola Korhola † 20.1.1883 Sakkola Jaama. Taulu 123.

**Samuel** \* 22.12.1815 Sakkola Korhola.

<sup>5</sup>RK 1765/Korhola 2-83/44-kuol (56 v, g:w. Martin Christerss. Hatakka )

<sup>6</sup>RK 1783/45-97/56-1819/93-31/2 (s. 20.5.1786)-44/3-synt-vih-kuol (64 v, g.)

**Anna** \* 11.6.1817 *do* † 1877 Sakkola Kosela. Taulu 124.  
**Susanna** \* 12.9.1820 Sakkola Korhola.  
**Heikki** \* 18.5.1823 *do* † 11.3.1897 Sakkola Arkuntanhua. Taulu 125.  
**Helena** \* 2.7.1826 Sakkola Korhola.  
**Maria** \* 11.6.1827 *do*.  
**Kaapro** \* 11.5.1830 Sakkola Hatakkala † 7.1.1892 Sakkola Terenttilä. Taulu 126.

**Anna** \* 17.2.1805 *do* † 24.9.1878 *do*. Taulu 216.  
**Juho** \* 12.3.1807 *do*.  
**Aune 'Agnetha'** \* 28.9.1809 *do*.  
**Tuomas 'Thomas'** \* 17.12.1811 *do*.  
**Johanna** \* 18.10.1813 *do*.  
**Aune** \* 18.10.1813 *do* † 30.8.1854 *do*. Taulu 217.  
**Tuomas** \* 30.11.1817 *do* † 1.12.1845 Sakkola Joentaka? Taulu 218.  
**Paavo** \* 30.11.1817 Sakkola Joentaka † 15.3.1875 *do*. Taulu 219.

## Lauri Hatakka

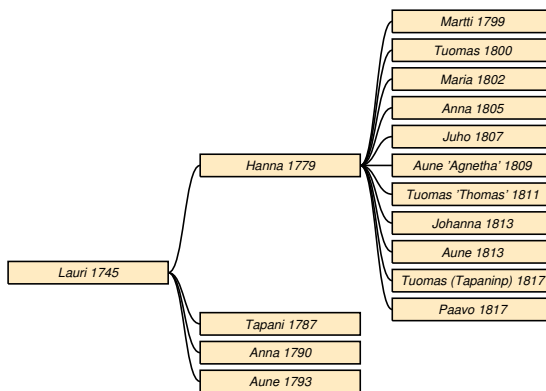

### Taulu 213

**Lauri Hatakka** \* 1745 Sakkola Korhola † 1.4.1820 *do*. svullen. Taulu 11. Bonde, värd.<sup>1</sup> ∞ 29.12.1773  
**Anna Metso** \* 1748 Sakkola Metsäpirtti † 8.3.1808 Sakkola Korhola.

**Hanna** \* 19.11.1779 *do* † 4.7.1844 Sakkola Joentaka. Taulu 214.  
**Tapani** \* 20.8.1787 Sakkola Korhola † 5.1.1842 Sakkola Arkuntanhua.  
**Anna** \* 7.4.1790 Sakkola Korhola † 19.10.1843 Sakkola Arkuntanhua.  
**Aune** \* 28.4.1793 Sakkola Korhola † 2.10.1858 Sakkola Arkuntanhua. Taulu 220.

### Taulu 214

**Hanna Hatakka** \* 19.11.1779 Sakkola Korhola † 4.7.1844 Sakkola Joentaka. Taulu 213.<sup>2</sup> ∞ 10.1.1798  
**Tahvo Torikka** \* 1773 *do* † 24.5.1837 *do*.

**Martti** \* 20.1.1799 Sakkola Korhola † 21.1.1849 Sakkola Joentaka. Taulu 215.  
**Tuomas** \* 21.12.1800 *do*.  
**Maria** \* 28.11.1802 *do*.

### Taulu 215

**Martti Torikka** \* 20.1.1799 Sakkola Korhola † 21.1.1849 Sakkola Joentaka. magkr.. Taulu 214.<sup>3</sup> ∞ 23.2.1817 **Anna Haapsaari** \* 11.4.1795 Sakkola Saaronen.

**Juho** \* 11.5.1834 Sakkola Joentaka † 21.3.1911 Metsäpirtti Joentaka.

### Taulu 216

**Anna Torikka** \* 17.2.1805 Sakkola Joentaka † 24.9.1878 *do*. nerffeber. Taulu 214.<sup>4</sup> ∞ 26.12.1824  
**Paavo Puikkonen** \* 16.3.1806 *do* † 21.1.1873 *do*.

**Aune** \* 11.12.1825 *do* † 16.11.1881 *do*.  
**Hanna** \* 24.12.1826 *do*.  
**Maria** \* 16.6.1829 *do*.  
**Tahvo** \* 9.8.1831 *do*.  
**Eeva** \* 22.7.1834 *do*.  
**Helena** \* 10.5.1836 *do*.

### Taulu 217

**Aune Torikka** \* 18.10.1813 Sakkola Joentaka † 30.8.1854 *do*. Taulu 214.<sup>5</sup> ∞ 26.12.1837 **Heikki Haapsaari** \* 1.10.1813 *do* † 2.12.1839 *do*. ∞ 26.12.1843 **Simo Metso** \* 16.11.1815 Sakkola Metsäpirtti kk † 27.10.1845 Sakkola Metsäpirtti. ∞ 27.12.1846 **Heikki Immonen** \* 23.4.1816 Sakkola Joentaka.

**Helena Haapsaari** \* 28.10.1838 *do* † 13.10.1840 *do*.  
**Heikki Haapsaari** \* 21.5.1840 *do* † 14.3.1841 *do*.  
**Yrjö Metso** \* 2.9.1844 Sakkola Metsäpirtti kk † 19.9.1845 Sakkola Metsäpirtti.  
**Anna Immonen** \* 19.8.1847 Sakkola Joentaka † 31.5.1914 Metsäpirtti Korholanjaama.  
**Aatami Immonen** \* 1.7.1850 Sakkola Joentaka.

<sup>1</sup>RK 1748-65-HK 1754-vih-kuol (75 v, Begrav i Metsäpirtti)

<sup>2</sup>RK 1797/43-ALVäisänen

<sup>3</sup>synt-vih-kuol (50 v)-ALVäisänen(Mikkeli)/1981

<sup>4</sup>synt-vih-kuol (73 v)-ALVäisänen(Mikkeli)/1981

<sup>5</sup>RK 1830/30-44/28&91-Haapsaaren suku

## Taulu 218

**Tuomas Torikka** \* 30.11.1817 Sakkola Joentaka † 1.12.1845 Sakkola Joentaka? Taulu 214. Mäg.<sup>1</sup> ∞ 26.12.1836 **Aune Korkka** \* 6.6.1818 Sakkola Sunikkala † 1.1.1887 *do.*

**Saara** \* 28.5.1837 Sakkola Joentaka?

**Helena** \* 3.10.1839 *do* † 8.8.1840 *do.*

**Mikko** \* 14.9.1841 Sakkola Joentaka † 25.3.1896 Sakkola Kosela.

**Simo** \* 30.9.1844 Sakkola Joentaka † 23.9.1845 *do.*

**Martti** \* 7.8.1846 *do* † 29.8.1877 Sakkola Saaronen.

## Taulu 219

**Paavo Torikka** \* 30.11.1817 Sakkola Joentaka † 15.3.1875 *do.* Taulu 214. Lampuoti.<sup>2</sup> ∞ 26.12.1841 **Maria Rastas** \* 22.2.1822 Rautu Korle † 7.1.1892 Sakkola Joentaka.

**Tapani** \* 21.4.1843 *do* † 28.7.1907 Metsäpirtti Joentaka.

**Hanna** \* 16.2.1845 Sakkola Joentaka.

**Vappu** \* 24.3.1846 *do* † 25.5.1879 Sakkola Kounniemi.

**Matti** \* 11.4.1849 Sakkola Joentaka.

**Anna** \* 11.4.1849 *do.*

**Martti** \* 18.4.1851 *do* † 13.6.1914 Metsäpirtti Joentaka.

**Helena** \* 30.12.1853 Sakkola Joentaka † 15.8.1910 Metsäpirtti Joentaka.

**Simo** \* 9.11.1856 Sakkola Joentaka † 23.3.1926 Metsäpirtti Joentaka.

**Juho** \* 8.4.1859 Sakkola Joentaka.

**Matti** \* 17.10.1860 *do.*

**Tuomas** \* 17.10.1860 *do.*

**Liisa** \* 20.10.1863 *do* † 11.11.1938 Metsäpirtti kk.

## Taulu 220

**Aune Hatakka** \* 28.4.1793 Sakkola Korhola † 2.10.1858 Sakkola Arkuntanhua. feber. Taulu 213.<sup>3</sup> ∞ **Aatami Kirves** \* 8.4.1790 † 16.3.1863 *do.*

## Juho Hatakka

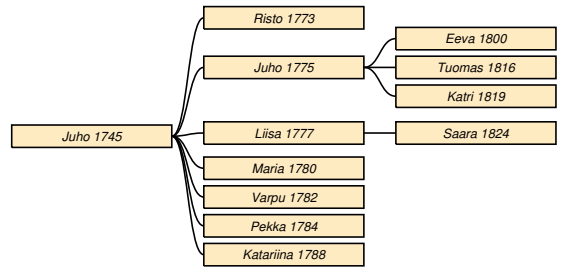

## Taulu 221

**Juho Hatakka** \* 1745 Sakkola Korhola † 24.2.1808 *do.* Taulu 11.<sup>4</sup> ∞ 12.12.1770 **Anna Turkinen** \* 1747 Sakkola Haparainen † 27.5.1786 Sakkola Korhola. ∞ 1787 **Eeva Polakainen** \* 1700.

**Risto** \* 25.2.1773 *do.*

**Juho** \* 1775 *do* † 20.3.1825 Sakkola Arkuntanhua. Taulu 222.

**Liisa** \* 1777 Sakkola Korhola † 13.1.1863 Rautu Kuninkaanselkä. Taulu 225.

**Maria** \* 26.6.1780 Sakkola Korhola.

**Varpu** \* 17.3.1782 *do.*

**Pekka** \* 13.4.1784 *do.*

**Katarina** \* 11.1.1788 *do.*

## Taulu 222

**Juho Hatakka** \* 1775 Sakkola Korhola † 20.3.1825 Sakkola Arkuntanhua. Taulu 221. Bonde.<sup>5</sup> ∞ 1800-luku **Anna Haapsaari** \* 25.11.1781 Sakkola Saaronen † 1.1.1850 Sakkola Arkuntanhua. Taulu 181.

**Eeva** \* 10.9.1800 *do* † 15.6.1833 *do.* Taulu 223.

**Tuomas** \* 1.6.1816 Sakkola Korhola † 23.6.1894 Sakkola Arkuntanhua. Taulu 224.

**Katri** \* 1.9.1819 Sakkola Korhola.

## Taulu 223

**Eeva Hatakka** \* 10.9.1800 Sakkola Arkuntanhua † 15.6.1833 *do.* Taulu 222.<sup>6</sup> ∞ 26.12.1827 **Simo Vas-kelainen** \* 8.8.1799 Sakkola Sunikkala † 30.5.1862 Sakkola Saaronen.

**Antti** \* 19.11.1828 Sakkola Korhola.

## Taulu 224

**Tuomas Hatakka** \* 1.6.1816 Sakkola Korhola † 23.6.1894 Sakkola Arkuntanhua. Taulu 222. Talolli-

<sup>1</sup>RK 1830/119&19-MAlistalo

<sup>2</sup>RK 1864/23 (s. 3.4.1817)-75/25-synt-A-LVäisänen(Mikkeli)/1981

<sup>3</sup>RK 1831/3-synt-kuol (58 v!)

<sup>4</sup>RK 1748/Korhola2-97/56-synt-kuol

<sup>5</sup>RK 1819/93 (k 1827 Arkuntanhua!)-kuol (50 v Korhola!)

<sup>6</sup>RK 1819/93-31/3-vih (asuu Karholassa vihittäessä)

nen.<sup>1</sup> ∞ 26.12.1838 **Anna Haapsaari** \* 6.10.1818 Sakkola Haapasaari † 4.3.1889 Sakkola Arkuntanhua. Taulu 97.

**Aune** \* 10.4.1841 *do* † 25.1.1913 Metsäpirtti Korholanjaama.

**Maria** \* 14.7.1843 Sakkola Arkuntanhua.

**Susanna** \* 1.1.1846 *do*.

**Juho** \* 20.10.1852 *do* † 2.4.1918 Metsäpirtti Arkuntanhua.

**Katri** \* 10.9.1855 Sakkola Arkuntanhua † 8.6.1889 *do*.

### Taulu 225

**Liisa Hatakka** \* 1777 Sakkola Korhola † 13.1.1863 Rautu Kuninkaanselkä. ålderdom. Taulu 221.<sup>2</sup> ∞ 21.5.1811 **Mikko Hyyrinen** \* 22.9.1776 Rautu Sirkiänsaari † 7.1.1853 *do*.

**Saara** \* 16.2.1824 *do*. Taulu 226.

### Taulu 226

**Saara Hyyrinen** \* 16.2.1824 Rautu Sirkiänsaari. Taulu 225.<sup>3</sup> ∞ **Antti Paakkinen** \* 16.11.1814 Rautu Potkela.

**Helena** \* 12.10.1852 *do*.

## Maria Eeva

### Taulu 227

**Maria Eeva** \* 1730-luku Sakkola Kosela. Taulu 12.<sup>4</sup> ∞ 28.12.1754 **Jaakko Korkka** \* 1730-luku Wuolle.

<sup>1</sup>RK 1830/3-44/2-65/3-75/1-80/1-90/1-synt-isojako-Haapsaarten suku/AKoivusalo

<sup>2</sup>RK 1797/59-kuol (86 v, roff., enka)

<sup>3</sup>synt(ä Elisabet Johs Hatakka 46 v)

<sup>4</sup>RK 1748-HK 1745/TapioEeva

## Lauri Eeva

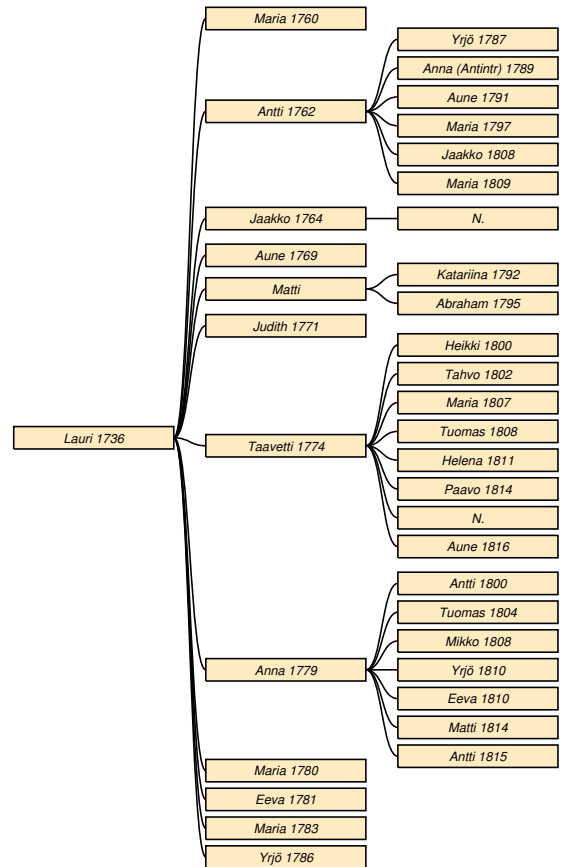

### Taulu 228

**Lauri Eeva** \* 1736 Sakkola Kosela † 30.1.1785 *do*. Taulu 12.<sup>5</sup> ∞ 1700-luku **Anna Tuokko** \* 1730-luku Sakkola? † 1700-luku Sakkola Kosela. ∞ 1700-luku **Maria Miina** \* 1710-luku Sakkola xx † 1787 Sakkola Kosela.

**Maria** \* 1760 *do*.

**Antti** \* 1762 *do* † 24.10.1817 *do*. Taulu 229.

**Jaakko** \* 17.7.1764 *do*. Taulu 233.

**Aune** \* 22.5.1769 *do* † 23.2.1848 *do*.

**Matti** \* 1760-luku *do* † 30.4.1809 *do*. Taulu 234.

**Judith** \* 26.9.1771 *do* † 3.4.1850 Toksova. Taulu 235.

**Taavetti** \* 26.2.1774 Sakkola Kosela † 15.10.1842 *do*. Taulu 236.

**Anna** \* 1779 *do* † 1.2.1840 Sakkola Saaroinen. Taulu 241.

**Maria** \* 6.6.1780 Sakkola Kosela.

**Eeva** \* 1781 *do* † 23.10.1840 Sakkola Volossula.

**Maria** \* 18.3.1783 Sakkola Kosela.

<sup>5</sup>RK 1748-65-83/27-kuol-Eevakirja/447

**Yrjö** \* 1786 *do*.

### Taulu 229

**Antti Eeva** \* 1762 Sakkola Kosela † 24.10.1817 *do*.  
Taulu 228.<sup>1</sup> ∞ 28.12.1785 **Maria Nalli** \* 1765 Sakkola Labanais † 25.2.1795 Sakkola Kosela. ∞ 1800-luku **Liisa Hämäläinen** \* 17.7.1764 Sakkola xx † 4.2.1802 Sakkola Kosela. ∞ 26.12.1803 **Maria Hattakka** \* 1.11.1779 Sakkola Korhola † 7.1.1814 Sakkola Kosela. Taulu 189.

**Yrjö** \* 16.3.1787 *do* † 1850 Pietari St Maria. Taulu 230.

**Anna** \* 15.7.1789 Sakkola Kosela † 16.12.1842 *do*. Taulu 231.

**Aune** \* 12.12.1791 *do* † 1800-luku Sakkola Vilakkala. Taulu 232.

**Maria** \* 3.2.1797 Sakkola Kosela.

**Jaakko** \* 24.6.1808 *do* † 27.8.1865 *do*. Taulu 190.

**Maria** \* 29.11.1809 *do*.

### Taulu 230

**Yrjö Eeva** \* 16.3.1787 Sakkola Kosela † 1850 Pietari St Maria. Taulu 229.<sup>2</sup> ∞ 26.12.1810 **Anna Peltonen** \* 6.3.1792 Sakkola Jaama † 16.9.1864 Sakkola Kosela.

**Maria** \* 4.4.1813 *do* † 3.12.1833 *do*.

**Tahvo** \* 17.7.1814 *do* † 26.3.1815 *do*.

**Elisabet** \* 8.11.1816 *do* † 11.2.1889 Sakkola xx.

**Aune** \* 8.11.1818 Sakkola Kosela † 27.3.1821 *do*.

**Juho** \* 9.4.1821 *do*.

**Juho** \* 26.3.1822 *do* † 11.9.1888 Lappeenranta.

**Aune** \* 13.3.1824 Sakkola Kosela.

**Aune** \* 15.5.1825 *do* † 16.2.1897 *do*.

**Anna** \* 26.10.1826 *do*.

**Helena** \* 6.12.1829 *do* † 31.12.1833 *do*.

**Varpu** \* 10.9.1833 *do*.

### Taulu 231

**Anna Eeva** \* 15.7.1789 Sakkola Kosela † 16.12.1842 *do*. Taulu 229. 17890615ek.<sup>3</sup> ∞ 27.12.1808 **Antti Eeva** \* 26.4.1785 *do* † 20.3.1833 *do*. Taulu 266.

**Martti** \* 20.1.1811 *do* † 1840-luku *do*. Taulu 267.

**Maria** \* 8.2.1815 *do* † 22.2.1816 *do*.

**Aune** \* 4.11.1817 *do* † 14.1.1855 *do*. Taulu 268.

**Maria** \* 23.3.1820 *do* † 31.1.1830 *do*.

**Valpuri** \* 3.4.1822 *do* † 25.10.1822 *do*.

**Philip** \* 13.10.1823 *do*.

**Anna** \* 1.1.1825 Sakkola Kosela † 1800-luku Venäjä. Taulu 269.

### Taulu 232

**Aune Eeva** \* 12.12.1791 Sakkola Kosela † 1800-luku Sakkola Vilakkala. Taulu 229.<sup>4</sup> ∞ 1800-luku **Aatami Koppanen** \* 3.7.1780 *do*.

**Peter** \* 1807 *do*.

### Taulu 233

**Jaakko Eeva** \* 17.7.1764 Sakkola Kosela. Taulu 228.<sup>5</sup> ∞ 3.2.1790 **Maria Mondoin** \* 1700-luku Sakkola Lohijoki.

**N. N.**

### Taulu 234

**Matti Eeva** \* 1760-luku Sakkola Kosela † 30.4.1809 *do*. Taulu 228.<sup>6</sup> ∞ 21.1.1789 **Anna Tuokko** \* 1770 *do* † 18.8.1815 Sakkola Korhola.

**Katariina** \* 5.11.1792 Sakkola Kosela.

**Abraham** \* 8.6.1795 *do*.

### Taulu 235

**Judith Eeva** \* 26.9.1771 Sakkola Kosela † 3.4.1850 Toksova. Taulu 228.<sup>7</sup> ∞ 1792 **Mooses Näränen** \* 14.8.1757 Rautu Maanselkä.

### Taulu 236

**Taavetti Eeva** \* 26.2.1774 Sakkola Kosela † 15.10.1842 *do*. Taulu 228.<sup>8</sup> ∞ 6.12.1797 **Valpuri Loponen** \* 19.1.1778 Sakkola? † 10.11.1848 Sakkola Kosela.

**Heikki** \* 12.6.1800 *do* † 21.1.1863 *do*. Taulu 237.

**Tahvo** \* 26.12.1802 *do* † 21.10.1807 *do*.

**Maria** \* 23.5.1807 *do* † 13.7.1807 *do*.

**Tuomas** \* 31.1.1808 *do* † 17.5.1889 *do*. Taulu 238.

**Helena** \* 7.6.1811 *do* † 18.9.1848 *do*.

**Paavo** \* 4.2.1814 *do* † 14.9.1867 *do*. Taulu 239.

**N. N.**

**Aune** \* 4.3.1816 *do* † 4.2.1844 Sakkola Metsäpirtti. Taulu 240.

<sup>4</sup>RK 1810/50-19/24-synt

<sup>5</sup>RK 1765-vih-Eevakirja/447

<sup>6</sup>RK 1765-83/27-97/32

<sup>7</sup>Eevakirja/447 (vih 26.12.1792 Mooses Juhonp Näränen Rautu Orjansaari)-kuol

<sup>8</sup>RK 1819/54-44/45-64/55-synt-Eevakirja/474

<sup>1</sup>RK 1765-83/27-97/32-1810/50-44/44-vih-Eevakirja/447

<sup>2</sup>RK 1810/50 (s 30.01.1781)-19/54-31/44-44/44-synt-vih-kuol-Eevakirja(449)

<sup>3</sup>RK 1819/54-31/45-synt-Eevakirja/454

**Taulu 237**

**Heikki Eeva** \* 12.6.1800 Sakkola Kosela † 21.1.1863 *do.* lungсот. Taulu 236.<sup>1</sup> ∞ 1800-luku **Helena Koppanen** \* 6.4.1800 Sakkola Vilakkala † 9.11.1858 Sakkola Kosela.

**Pähl** \* 7.12.1822 *do* † 1847 Laatokka.

**Valpuri** \* 22.2.1825 Sakkola Kosela.

**Anna** \* 15.6.1834 *do.*

**Eeva** \* 7.7.1834 *do.*

**Liisa** \* 24.9.1837 *do* † 18.1.1906 Metsäpirtti Jaama.

**Taulu 238**

**Tuomas Eeva** \* 31.1.1808 Sakkola Kosela † 17.5.1889 *do.* Taulu 236. Talonpoika.<sup>2</sup> ∞ 26.12.1838 **Helena Kiiski** \* 8.3.1816 † 1840-luku *do.* ∞ 1850-luku **Maria Peltonen** \* 5.4.1835 Sakkola Jaama † 28.10.1919 Metsäpirtti Kosela.

**Aune** \* 26.12.1839 Sakkola Kosela † 20.1.1891 Sakkola Vanhajaama.

**Maria** \* 6.1.1842 Sakkola Kosela.

**David** \* 8.9.1843 *do.*

**Maria** \* 26.10.1846 *do* † 5.7.1920 Metsäpirtti Kosela.

**Aapro** \* 20.10.1851 Sakkola Kosela † 20.7.1932 Metsäpirtti Kosela.

**Johan** \* 28.6.1855 Sakkola Kosela † 1856 *do.*

**Anders** \* 4.4.1859 *do* † 13.4.1875 *do.*

**Eeva** \* 16.12.1864 *do* † 2.7.1865 *do.*

**Taulu 239**

**Paavo Eeva** \* 4.2.1814 Sakkola Kosela † 14.9.1867 *do.* Taulu 236.<sup>3</sup> ∞ 26.12.1849 **Katriina Haapsaari** \* 10.2.1832 Sakkola Joentakka † 28.12.1917 Metsäpirtti Kosela.

**Valpuri** \* 26.1.1852 Sakkola Kosela † 1857 *do.*

**Taulu 240**

**Aune Eeva** \* 4.3.1816 Sakkola Kosela † 4.2.1844 Sakkola Metsäpirtti. Taulu 236.<sup>4</sup> ∞ 1800-luku **Mikko Sutelainen** \* 25.9.1809 Sakkola Metsäpirtti kk † 9.2.1878 *do.* Taulu 144.

**Liisa** \* 15.1.1839 Sakkola Metsäpirtti † 30.5.1840 *do.*

**Matti** \* 16.10.1840 Sakkola Metsäpirtti kk.

**Pauli** \* 26.10.1842 Sakkola Metsäpirtti † 10.5.1843 *do.*

**Aune** \* 31.1.1844 *do* † 3.6.1844 *do.*

**Taulu 241**

**Anna Eeva** \* 1779 Sakkola Kosela † 1.2.1840 Sakkola Saaronen. älderд. Taulu 228.<sup>5</sup> ∞ 8.1.1800 **Mikko Urpanen** \* 12.5.1771 *do* † 4.8.1807 *do.* ∞ 2.10.1810 **Aatami Hyytiä** \* 3.1.1779 Sakkola Saarois † 16.5.1843 Sakkola Saaronen.

**Antti Urpanen** \* 17.11.1800 *do.*

**Tuomas Urpanen** \* 29.2.1804 *do.* Taulu 242.

**Mikko Urpanen** \* 27.3.1808 *do.*

**Yrjö Hyytiä** \* 28.4.1810 *do* † 23.6.1813 *do.*

**Eeva Hyytiä** \* 28.4.1810 *do* † 23.6.1813 *do.*

**Matti Hyytiä** \* 2.3.1814 Sakkola Saarois † 30.7.1814 Sakkola Saaronen.

**Antti Hyytiä** \* 29.8.1815 Sakkola Saarois † 25.7.1822 Sakkola Saaronen.

**Taulu 242**

**Tuomas Urpanen** \* 29.2.1804 Sakkola Saaronen. Taulu 241.<sup>6</sup> ∞ 27.12.1829 **Maria Paakinen** \* 1806 † 19.6.1860 *do.*

**Valpuri** \* 7.5.1830 *do.*

**Aatami** \* 8.1.1832 *do.*

**Antti** \* 3.4.1839 *do.*

**Helena** \* 22.8.1842 *do* † 11.5.1863 *do.*

**Eeva** \* 14.3.1845 *do.*

**Anna Eeva****Taulu 243**

**Anna Eeva** \* 1740-luku Sakkola Kosela. Taulu 12.<sup>7</sup> ∞ 1.1.1756 **Paul Paussu** \* 1700-luku Rautu.

<sup>1</sup>RK 1819/54-44/45-synt-kuol

<sup>2</sup>RK 1819/54-44/45-64/55-80/64-Eevakirja/479

<sup>3</sup>RK 1844/45-64/55-synt

<sup>4</sup>RK 1831/44&84-44/87-Eevakirja/511

<sup>5</sup>RK 1797/32-1810/61-19/65-30/111-synt-vih-kuol (58 v)

<sup>6</sup>synt-vih

<sup>7</sup>vih-Yrjö Länsirinne



## Yrjö Eeva

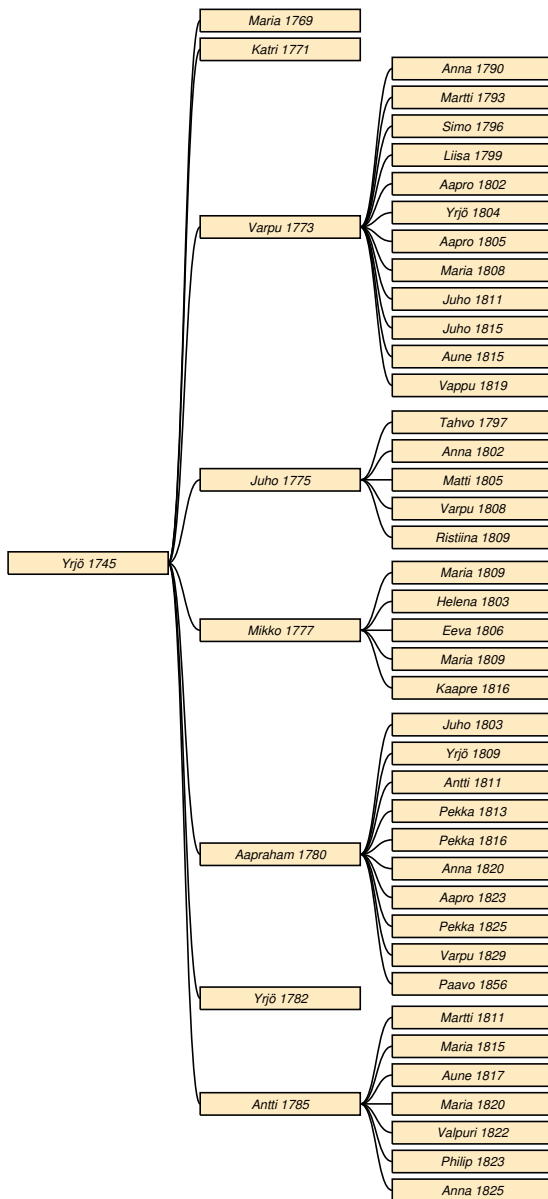

### Taulu 244

**Yrjö Eeva** \* 1745 Sakkola Kosela † 7.1.1785 *do.*  
Taulu 12. Talonpoika.<sup>1</sup> ∞ 1.1.1768 **Anna Puranen**  
\* 16.3.1746 Sakkola Petäjärvi † 30.11.1825 Sakkola  
Kosela.

**Maria** \* 1769 *do* † 24.4.1772 *do.*

**Katri** \* 1771 *do* † 20.4.1787 *do.*

**Varpu** \* 2.1.1773 *do* † 26.3.1819 Sakkola Joentaka.  
Taulu 245.

<sup>1</sup>RK 1748-65-1819/54-kuol

**Juho** \* 10.5.1775 Sakkola Kosela † 24.7.1829 *do.*  
Taulu 248.

**Mikko** \* 17.9.1777 *do* † 6.2.1818 *do.* Taulu 254.

**Aapraham** \* 26.3.1780 *do* † 24.2.1854 Sakkola Vi-  
lakkala. Taulu 258.

**Yrjö** \* 20.4.1782 Sakkola Kosela † 14.3.1787 *do.*

**Antti** \* 26.4.1785 *do* † 20.3.1833 *do.* Taulu 266.

### Taulu 245

**Varpu Eeva** \* 2.1.1773 Sakkola Kosela † 26.3.1819  
Sakkola Joentaka. Taulu 244.<sup>2</sup> ∞ 26.12.1789 **Aatami**  
**Haapsaari** \* 1752 *do* † 18.4.1821 Sakkola Haapsaari.

**Anna** \* 31.12.1790 Sakkola Joentaka † 21.1.1794  
*do.*

**Martti** \* 15.10.1793 *do* † 27.5.1858 *do.* Taulu 246.

**Simo** \* 15.10.1796 Sakkola Hapsar † 4.2.1874 Sak-  
kola Saaroinen. Taulu 247.

**Liisa** \* 10.2.1799 Sakkola Joentaka † 3.6.1831.

**Aapro** \* 8.2.1802 *do.*

**Yrjö** \* 1804 *do.*

**Aapro** \* 8.2.1805 *do* † 21.2.1807 *do.*

**Maria** \* 22.3.1808 *do* † 2.3.1842 Sakkola xx.

**Juho** \* 2.6.1811 Sakkola Joentaka † 22.9.1812 *do.*

**Juho** \* 6.6.1815 *do.*

**Aune** \* 6.6.1815 *do* † 12.6.1819 *do.*

**Vappu** \* 26.3.1819 *do* † 12.6.1819 *do.*

### Taulu 246

**Martti Haapsaari** \* 15.10.1793 Sakkola Joentaka †  
27.5.1858 *do.* Taulu 245. Renki.<sup>3</sup> ∞ 1800 **Sohvi**  
**Nuora** \* 14.9.1799 Sakkola Riiska † 1.4.1854 Sak-  
kola Joentaka.

**Katariina Haapsaari** \* 10.2.1832 *do.*

**Aatami Haapsaari** \* 19.2.1821 *do.*

**Heikki Haapsaari** \* 12.10.1823 Sakkola Hapsar.

**David Haapsaari** \* 13.3.1824 Sakkola Joentaka.

**Helena Haapsaari** \* 10.6.1827 *do.*

**Antti Haapsaari** \* 10.6.1829 *do.*

**Katriina Haapsaari** \* 10.2.1832 *do* † 28.12.1917  
Metsäpirtti Kosela.

**Aune Haapsaari** \* 26.5.1835 Sakkola Joentaka.

### Taulu 247

**Simo Haapsaari** \* 15.10.1796 Sakkola Hapsar †  
4.2.1874 Sakkola Saaroinen. Taulu 245. Torppari-  
landbonde.<sup>4</sup> ∞ 26.12.1825 **Saara Hyytiä** \* 7.8.1794  
Sakkola Saarois † 16.2.1863 Sakkola Saaroinen.

<sup>2</sup>RK 1819/76-vih-Yrjö Länsirinne-Eevakirja(514)

<sup>3</sup>RK 1831/31-44/29-synt-Eevakirja/514

<sup>4</sup>RK 1819/76-1830/6&31&111-1844/123&124-Haapsaaren  
suku-Eevakirja(516)

**Valpuri** \* 12.11.1827 Sakkola Joentaka † 24.11.1852 Sakkola Saaronen.  
**Tahvo** \* 12.1.1829 Sakkola Joentaka † 18.7.1897 Sakkola Vanhajaama.  
**Mooses** \* 7.10.1832 Sakkola Joentaka † 1830-luku *do.*  
**Regina** \* 3.4.1834 *do* † 2.5.1835 *do.*  
**Regina** \* 27.1.1837 *do* † 22.2.1871 Sakkola Saaronen.

### Taulu 248

**Juho Eeva** \* 10.5.1775 Sakkola Kosela † 24.7.1829 *do.* Taulu 244.<sup>1</sup> ∞ 26.12.1793 **Hanna Torikka** \* 19.2.1774 Sakkola Joentaka † 2.5.1850 Sakkola Kosela.

**Tahvo** \* 19.8.1797 *do* † 26.6.1857 *do.* Taulu 249.  
**Anna** \* 4.7.1802 *do* † 26.4.1875 Sakkola Saaronen. Taulu 250.  
**Matti** \* 15.9.1805 Sakkola Kosela † 15.7.1852 *do.* Taulu 251.  
**Varpu** \* 30.6.1808 *do* † 12.3.1881 Sakkola Vanhajaama. Taulu 252.  
**Ristiina** \* 4.1.1809 Sakkola Kosela † 31.7.1853 Sakkola Saaronen. Taulu 253.

### Taulu 249

**Tahvo Eeva** \* 19.8.1797 Sakkola Kosela † 26.6.1857 *do.* andtäppä. Taulu 248.<sup>2</sup> ∞ 26.12.1823 **Maria Peltonen** \* 19.2.1801 Sakkola Jaama † 7.9.1878 Sakkola Kosela.

**Anna** \* 8.3.1825 *do.*  
**Henrik** \* 9.4.1828 *do.*  
**Valpuri** \* 5.12.1834 *do.*  
**Juho** \* 3.12.1838 *do* † 25.7.1879 Sakkola Kosela (hukkui).  
**Anna** \* 20.9.1842 Sakkola Kosela † 23.4.1924 Metsäpirtti Koukunniemi.

### Taulu 250

**Anna Eeva** \* 4.7.1802 Sakkola Kosela † 26.4.1875 Sakkola Saaronen. Taulu 248.<sup>3</sup> ∞ 26.12.1823 **Juho Hyytiä** \* 6.12.1797 *do* † 11.11.1845 *do.*  
**Agnetta** \* 25.11.1824 *do* † 2.10.1877 Sakkola Viisjoki.  
**Taavetti** \* 29.5.1826 Sakkola Saaronen † 8.5.1902 Metsäpirtti Saaronen.  
**Varpu** \* 19.1.1829 Sakkola Saaronen † 22.5.1907

Metsäpirtti kk.  
**Maria** \* 10.3.1831 Sakkola Saaronen † 25.10.1901 Sakkola Raaju.  
**Jaakko** \* 4.5.1833 Sakkola Saaronen † 15.5.1881 *do.*  
**Matti** \* 22.3.1836 *do* † 12.11.1919 Metsäpirtti Saaronen.  
**Aapro** \* 23.6.1838 Sakkola Saaronen † 23.3.1900 *do.*  
**Juho** \* 30.10.1840 *do* † 10.11.1915 Metsäpirtti Saaronen.  
**Kristiina** \* 1.5.1843 Sakkola Saaronen † 14.8.1875 *do.*

### Taulu 251

**Matti Eeva** \* 15.9.1805 Sakkola Kosela † 15.7.1852 *do.* Taulu 248.<sup>4</sup> ∞ 26.12.1830 **Anna Peltonen** \* 25.4.1810 Sakkola Jaama † 10.1.1885 Sakkola Kosela.

**Paavo** \* 13.1.1834 *do* † 8.2.1900 *do.*  
**Aapro** \* 5.3.1836 *do* † 18.4.1913 Metsäpirtti Kosela.  
**Maria** \* 7.10.1838 Sakkola Kosela † 31.5.1882 Sakkola Lapanainen.  
**Helena** \* 3.6.1841 Sakkola Kosela † 28.12.1865 Sakkola Joentaka.  
**Pekka** \* 28.6.1845 Sakkola Kosela † 15.1.1908 Metsäpirtti Kosela.

### Taulu 252

**Varpu Eeva** \* 30.6.1808 Sakkola Kosela † 12.3.1881 Sakkola Vanhajaama. lavantauti. Taulu 248.<sup>5</sup> ∞ 26.12.1827 **Aatami Peltonen** \* 28.7.1799 Sakkola Jaama † 25.6.1875 *do.*

**Juho** \* 14.12.1828 *do* † 1.4.1910 Metsäpirtti Vanhajaama.  
**Simon** \* 8.7.1831 Sakkola Vanhajaama † 19.10.1884 Sakkola Jaama.  
**Anna** \* 12.8.1832 *do.*  
**Helena** \* 19.1.1834 Sakkola Vanhajaama † 30.7.1893 *do.*  
**Tahvo** \* 6.10.1836 *do* † 17.3.1900 *do.*  
**Aapro** \* 26.1.1839 *do.*  
**Anna** \* 12.6.1841 Sakkola Jaama † 11.12.1903 Metsäpirtti Vanhajaama.

<sup>1</sup>RK 1785/27-97/31-1810/50-19/54-44/46-kuol-YLänsirinne

<sup>2</sup>RK 1819/54-44/46-64/56-vih-kuol (60 v)-Eevakirja/519

<sup>3</sup>RK 1819/54-30/111-44/123-55/140-64/167-Eevakirja

<sup>4</sup>RK 1819/54-31/45-44/46-64/56-vih-LK 1855/75-Eevakirja(530)

<sup>5</sup>RK 1819/54-31/139-74/225-80/282-kuol (56 v 7 kk 11 pv)-Eevakirja(550)

**Taulu 253**

**Ristiina Eeva** \* 4.1.1809 Sakkola Kosela † 31.7.1853 Sakkola Saaronen. kolera. Taulu 248.<sup>1</sup> ∞ 26.12.1830 **Tahvo Hämäläinen** \* 14.7.1806 do † 29.7.1853 do.

**Hanna** \* 15.1.1832 do † 19.3.1906 Metsäpirtti Kosela.

**Vilppu** \* 14.4.1833 Sakkola Saaronen † 3.4.1912 Metsäpirtti Vanhajaama.

**Salomon** \* 29.1.1836 Sakkola Saaronen † 14.11.1913 Metsäpirtti Saaronen.

**Antti** \* 14.1.1838 Sakkola Saaronen † 25.12.1914 Metsäpirtti Vanhajaama.

**Tahvo** \* 6.3.1839 Sakkola Saaronen † 12.4.1893 do.

**Susanna** \* 7.1.1841 do † 1.10.1906 Metsäpirtti Saaronen.

**Katriina** \* 20.1.1845 Sakkola Saaronen † 20.10.1907 Metsäpirtti Saaronen.

**Taulu 254**

**Mikko Eeva** \* 17.9.1777 Sakkola Kosela † 6.2.1818 do. Taulu 244.<sup>2</sup> ∞ 1800-luku **Kaarina Kerminen** \* 25.11.1779 Sakkola Lohijoki † 24.2.1814 Sakkola Kosela. ∞ 23.10.1814 **Anna Susi** \* 1785 Sakkola.

**Maria** \* 10.5.1809 Sakkola Kosela.

**Helena** \* 24.4.1803 do † 5.3.1818 do.

**Eeva** \* 22.11.1806 do. Taulu 255.

**Maria** \* 10.5.1809 do † 1.8.1888 Sakkola Hatakka. Taulu 256.

**Kaapre** \* 10.10.1816 Sakkola Kosela † 20.9.1854 do. Taulu 257.

**Taulu 255**

**Eeva Eeva** \* 22.11.1806 Sakkola Kosela. Taulu 254.<sup>3</sup> ∞ 27.12.1829 **Abram Turkinen** \* 1800-luku.

**Taulu 256**

**Maria Eeva** \* 10.5.1809 Sakkola Kosela † 1.8.1888 Sakkola Hatakka. Taulu 254.<sup>4</sup> ∞ 1800-luku **Simo Hatakka** \* 28.6.1813 Sakkola Korhola † 30.3.1853 Sakkola Hatakka. Taulu 188.

**Tahvo** \* 16.11.1837 do † 2.4.1892 do.

**Heikki** \* 30.9.1840 do † 18.5.1928 Metsäpirtti Hatakka.

**Taulu 257**

**Kaapre Eeva** \* 10.10.1816 Sakkola Kosela † 20.9.1854 do. Taulu 254. Itsellinen.<sup>5</sup> ∞ 26.12.1836 **Anna Peltonen** \* 7.6.1817 do.

**Tapani 'Staffan'** \* 25.11.1838 do.

**Mikko** \* 25.5.1840 do.

**Aleksanteri** \* 24.8.1842 do † 20.8.1844 do.

**Maria** \* 18.12.1844 do.

**Katariina** \* 28.4.1847 do.

**Valpuri** \* 6.1.1850 do.

**Saara** \* 7.10.1852 do.

**Taulu 258**

**Aapraham Eeva** \* 26.3.1780 Sakkola Kosela † 24.2.1854 Sakkola Vilakkala. Taulu 244.<sup>6</sup> ∞ 26.12.1801 **Maria Meskanen** \* 19.11.1785 do † 6.8.1863 do.

**Juho** \* 23.3.1803 do † 27.11.1867 do. Taulu 259.

**Yrjö** \* 2.2.1809 do † 17.12.1892 do. Taulu 260.

**Antti** \* 2.3.1811 do † 11.4.1882 do. Taulu 261.

**Pekka** \* 27.11.1813 do † 1.4.1816 do.

**Pekka** \* 27.5.1816 do † 19.1.1823 do.

**Anna** \* 14.3.1820 do † 26.3.1870 Sakkola xx. Taulu 262.

**Aapro** \* 5.5.1823 Sakkola Vilakkala. Taulu 263.

**Pekka** \* 29.9.1825 do † 28.2.1885 Sakkola Kaarnajoki. Taulu 264.

**Varpu** \* 17.6.1829 Sakkola Vilakkala † 28.1.1855 do.

**Paavo** \* 10.5.1856 do † 25.8.1851 do. Taulu 265.

**Taulu 259**

**Juho Eeva** \* 23.3.1803 Sakkola Vilakkala † 27.11.1867 do. Taulu 258.<sup>7</sup> ∞ 26.12.1827 **Helena**

**Tuokko** \* 11.9.1809 Sakkola Riiska † 29.11.1850 Sakkola Vilakkala. ∞ 6.5.1855 **Katariina Naskali** \* 9.9.1818 Sakkola xx † 25.6.1875 Sakkola Vilakkala.

**Yrjö** \* 28.7.1828 do † 28.7.1828 do.

**Yrjö** \* 8.7.1829 do † 4.1.1893 do.

**Aapro** \* 10.4.1833 do † 14.4.1835 do.

**Tahvo** \* 29.3.1835 do † 13.7.1918 do.

**Simo** \* 4.7.1837 do † Sortavaala?

**Aapro** \* 16.8.1841 Sakkola Vilakkala † 28.2.1887 Sakkola Vilakkala?

**Aune** \* 20.5.1843 Sakkola Vilakkala † 2.12.1917 Sakkola Vilakkala?

**Antti** \* 18.7.1845 Sakkola Vilakkala † 18.7.1845

<sup>1</sup>RK 1831/113-synt-vih-LK 1855/271-kuol (43 v)

<sup>2</sup>RK 1783/27-97/31-1810/50-19/54

<sup>3</sup>RK 1810/50&6-synt/tytär

<sup>4</sup>RK 1810/50-64/13(synt 16.11.1809)-72/14-82/16 (puol Simo Hatakka kuol)-synt

<sup>5</sup>RK 1810/50-31/44-44/50-64/62-LK 1855/86-synt-Eevakirja/555

<sup>6</sup>RK 1783/27-97/31-YLänsirinne-Eevakirja(556)

<sup>7</sup>Yrjö Länsirinne

*do.*

**Juho** \* 18.7.1845 *do* † 16.12.1846 *do.*

**tyttö** \* 17.5.1847 *do* † 17.5.1847 *do.*

**Varpu** \* 30.5.1848 *do* † 1860 *do.*

**tyttö** \* 29.11.1850 *do* † 29.11.1850 *do.*

**Varpu** \* 12.1.1855 *do* † 30.9.1944.

**Liisa** \* 6.8.1858 *do* † 3.3.1859 *do.*

**tyttö 1** \* 5.1.1861 *do* † 5.1.1861 *do.*

**tyttö 2** \* 5.1.1861 *do* † 5.1.1861 *do.*

**Kaapro** \* 14.3.1862 *do* † 1.9.1863 *do.*

### Taulu 260

**Yrjö Eeva** \* 2.2.1809 Sakkola Vilakkala † 17.12.1892 *do.* Taulu 258.<sup>1</sup> ∞ 26.12.1842 **Anna Naskali** \* 14.12.1821 Sakkola Heidermala † 5.7.1906 *do.*

**Maria** \* 25.7.1844 Sakkola Vilakkala † 26.8.1844 *do.*

**Juho** \* 10.4.1846 *do* † 1846 *do.*

**Antti** \* 17.4.1848 *do* † 24.8.1848 *do.*

**Antti** \* 3.9.1849 *do* † 8.3.1852 *do.*

**Juho** \* 26.4.1853 *do* † 12.7.1855 *do.*

**Liisa** \* 2.4.1857 *do* † 15.6.1859 *do.*

**Matti** \* 17.5.1860 *do.*

**Antti** \* 6.3.1864 *do* † 31.3.1864 *do.*

### Taulu 261

**Antti Eeva** \* 2.3.1811 Sakkola Vilakkala † 11.4.1882 *do.* Taulu 258.<sup>2</sup> ∞ 17.11.1844 **Anna Hatakka** \* 15.11.1809 Sakkola xx † 18.3.1881 Sakkola Vilakkala.

**Aapro** \* 6.9.1845 *do.*

**Juho** \* 9.5.1848 *do* † 22.7.1849 *do.*

**Juho** \* 19.8.1850 *do* † 12.2.1865 *do.*

**Pekka** \* 12.12.1853 *do* † 5.5.1937 *do.*

**Mikko** \* 1864 *do* † 22.3.1865 *do.*

### Taulu 262

**Anna Eeva** \* 14.3.1820 Sakkola Vilakkala † 26.3.1870 Sakkola xx. Taulu 258.<sup>3</sup> ∞ 28.4.1841 **Martti Meskanen** \* 11.2.1811 *do* † 19.1.1883 *do.*

**Maria** \* 14.2.1843 Sakkola Vilakkala † 11.12.1922 Sakkola?

**Helena** \* xx.12.1843 Sakkola Vilakkala † 6.12.1844 Sakkola xx.

**Varpu** \* 31.1.1846 Sakkola Vilakkala † 24.12.1847 Sakkola xx.

**Varpu** \* 30.9.1848 Sakkola Vilakkala † 1840-luku

Sakkola xx.

**Aatami** \* xx.4.1850 Sakkola Vilakkala † 14.8.1850 Sakkola xx.

**Aune** \* 22.6.1850 Sakkola Vilakkala † 29.12.1852 Sakkola xx.

**Eeva** \* 30.12.1855 Sakkola Vilakkala † 17.4.1856 Sakkola xx.

**Katri** \* 7.12.1858 *do* † 14.3.1859 *do.*

### Taulu 263

**Aapro Eeva** \* 5.5.1823 Sakkola Vilakkala. Taulu 258. Itsellinen.<sup>4</sup> ∞ 9.10.1861 **Maria Metso** \* 10.2.1835 Sakkola Kaarnajoki † 26.11.1909 Sakkola?

**Anna** \* 15.6.1853 Sakkola Vilakkala † 21.12.1908 Sakkola?

**Maria** \* 9.9.1855 Sakkola Vilakkala † 17.4.1924 Sakkola?

**Simo** \* 10.3.1857 Sakkola Vilakkala † 14.6.1859 *do.*

**Juho** \* 17.3.1859 *do* † 22.3.1923 Sakkola?

**Simo** \* 7.2.1862 Sakkola Vilakkala † 27.1.1864 *do.*

**Jaakko** \* 16.5.1864 Sakkola Valkjärvi † 21.2.1957 Huittinen.

**Varpu** \* 13.5.1866 Sakkola Vilakkala.

**Helena** \* 29.9.1870 *do.*

### Taulu 264

**Pekka Eeva** \* 29.9.1825 Sakkola Vilakkala † 28.2.1885 Sakkola Kaarnajoki. Taulu 258. Talonpoika.<sup>5</sup> ∞ 23.10.1859 **Maria Meskanen** \* 27.1.1829 Sakkola Vilakkala.

**Anna** \* 15.9.1860 Sakkola Vilakkala? † 4.4.1917 Sakkola xx?

**Susanna** \* 6.7.1863 Sakkola Vilakkala † 14.9.1927 Sakkola xx?

**Katri** \* 8.3.1867 Sakkola Vilakkala † 26.11.1947.

### Taulu 265

**Paavo Eeva** \* 10.5.1856 Sakkola Vilakkala † 25.8.1851 *do.* Taulu 258.<sup>6</sup> ∞ 26.12.1833 **Anna Meskanen** \* 11.3.1813 *do* † 8.12.1857 *do.*

**Simo** \* 17.4.1835 *do* † 8.12.1835 *do.*

**Maria** \* 4.11.1836 *do.*

**Helena** \* 30.6.1841 *do* † 10.9.1888 Sakkola Petäjärvi.

**Antti** \* 27.10.1844 Sakkola Vilakkala † 24.9.1845 *do.*

<sup>1</sup>Yrjö Länsirinne

<sup>2</sup>Yrjö Länsirinne

<sup>3</sup>Yrjö Länsirinne

<sup>4</sup>RK 1880/71-LK 1875/71-Yrjö Länsirinne

<sup>5</sup>RK 1880/68-LK 1875/68-Yrjö Länsirinne

<sup>6</sup>Yrjö Länsirinne

**Simo** \* 3.12.1846 *do* † 28.10.1849 *do*.  
**Varpu** \* 12.3.1850 *do* † 20.5.1880 Sakkola Noisniemi.

### Taulu 266

**Antti Eeva** \* 26.4.1785 Sakkola Kosela † 20.3.1833 *do*. Taulu 244. Talollinen.<sup>1</sup> ∞ 27.12.1808 **Anna Eeva** \* 15.7.1789 *do* † 16.12.1842 *do*. Taulu 231.

**Martti** \* 20.1.1811 *do* † 1840-luku *do*. Taulu 267.  
**Maria** \* 8.2.1815 *do* † 22.2.1816 *do*.  
**Aune** \* 4.11.1817 *do* † 14.1.1855 *do*. Taulu 268.  
**Maria** \* 23.3.1820 *do* † 31.1.1830 *do*.  
**Valpuri** \* 3.4.1822 *do* † 25.10.1822 *do*.  
**Philip** \* 13.10.1823 *do*.  
**Anna** \* 1.1.1825 Sakkola Kosela † 1800-luku Venäjä. Taulu 269.

### Taulu 267

**Martti Eeva** \* 20.1.1811 Sakkola Kosela † 1840-luku *do*. Taulu 266. Talonp.<sup>2</sup> ∞ 26.12.1830 **Catharina Haloin** \* 4.7.1812 Sakkola Riiska † 21.10.1865 Sakkola Kosela.

**Antti** \* 17.6.1835 *do* † 29.10.1892 Toksova.

### Taulu 268

**Aune Eeva** \* 4.11.1817 Sakkola Kosela † 14.1.1855 *do*. Taulu 266.<sup>3</sup> ∞ 26.12.1835 **Antti Koppinen** \* 3.6.1812 Sakkola Vilakkala † 10.9.1865 Sakkola Kosela.

**Varpu** \* 25.6.1837 *do* † 27.1.1906 Metsäpirtti Viisjoki.  
**Mikko** \* 26.7.1840 Sakkola Kosela † 18.11.1925 Metsäpirtti Kosela.  
**Heikki** \* 16.2.1845 Sakkola Kosela † 4.1.1924 Metsäpirtti Kosela.  
**Aapro 'Abram'** \* 18.4.1847 Sakkola Kosela.  
**Anna** \* 16.7.1854 *do*.

### Taulu 269

**Anna Eeva** \* 1.1.1825 Sakkola Kosela † 1800-luku Venäjä. Taulu 266.<sup>4</sup> ∞ 26.12.1848 **Sipri 'Sipro' Haapsaari** \* 6.9.1828 Sakkola Haapsaari † 21.12.1892 Venäjä.

**Vappu** \* 20.6.1850 Sakkola Kosela? † 1850 Sakkola.  
**Vappu** \* 6.11.1851 *do* † 21.12.1866 *do*.

**Maria** \* 10.8.1853 *do* † 24.3.1866 *do*.  
**Juho** \* 19.4.1857 *do*.  
**Aune** \* 28.9.1859 *do* † 9.6.1867 *do*.  
**Anna** \* 21.4.1862 *do* † 2.7.1866 *do*.  
**Susanna** \* 18.4.1865 *do*.  
**Heikki** \* 26.7.1868 Sakkola Haapsaari.

## Valpuri Eeva

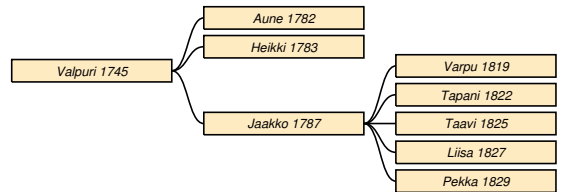

### Taulu 270

**Valpuri Eeva** \* 1745 Sakkola Kosela † 25.3.1797 Sakkola Joentaka. hetsig feber. Taulu 12.<sup>5</sup> ∞ 1.1.1774 **Pärttyli Puikkonen** \* 1748 *do* † 1789 *do*.

**Aune** \* 17.4.1782 *do* † 15.5.1782 *do*.  
**Heikki** \* 1.10.1783 *do* † 10.8.1789 *do*.  
**Jaakko** \* 13.1.1787 *do* † 2.1.1853 *do*. Taulu 271.

### Taulu 271

**Jaakko Puikkonen** \* 13.1.1787 Sakkola Joentaka † 2.1.1853 *do*. wattusot. Taulu 270.<sup>6</sup> ∞ 5.12.1819 **Valpuri Tatti** \* 13.2.1787 † 13.1.1847 *do*.

**Varpu** \* 1.5.1819 *do*.  
**Tapani** \* 1.1.1822 *do*.  
**Taavi** \* 15.6.1825 *do*.  
**Liisa** \* 13.5.1827 *do*.  
**Pekka** \* 23.5.1829 *do*. Taulu 272.

### Taulu 272

**Pekka Puikkonen** \* 23.5.1829 Sakkola Joentaka. Taulu 271.<sup>7</sup> ∞ 1800 **Aune Haapsaari** \* 26.5.1835 *do*. ∞ 1800 **Helena Heikkonen** \* 12.12.1838 Sakkola.

**Katariina** \* 19.2.1858 Sakkola Joentaka.  
**Maria** \* 14.7.1860 Sakkola Joentaka? † 9.3.1936 Metsäpirtti Joentaka.  
**Katri** \* 13.2.1864 Sakkola Joentaka.  
**Jaakko** \* 22.11.1866 *do*.  
**Helena** \* 9.5.1877 *do*.

<sup>1</sup>RK 1783/27-97/31-1810/50-19/54-31/45-44/46-synt

<sup>2</sup>RK 1844/46-LK 1855/75-vih

<sup>3</sup>RK 1831/45-44/46-LK 1855/76-vih (Taipale)

<sup>4</sup>RK 1844/45&50-64/62-90/19-synt-Haapsaaren suku

<sup>5</sup>RK 1765-83/37-HK 1754/570-kuol (52 v, ea, g.w.)-Yrjö Länsirinne

<sup>6</sup>synt-vih-kuol (65 v)-Eeva-kirja(26)

<sup>7</sup>RK 1875/26-synt (äiti: Wallborg Tatti 40 v)

# Hakemisto

## Ahtiainen

Aatami 1823-1900, 14, 16  
Aatami 1876-1933, 11  
Anna 1813-1814, 10  
Anna 1829-1908, 9  
Anna 1859-, 17  
Antti 1791-1865, 14  
Antti 1845-1884, 10  
Antti 1878-1964, 11  
Aune 1815-1862, 17  
Aune 1824-1879, 10, 11  
Aune 1828-1900, 16  
Eeva 1774-1861, 9  
Eeva 1818-1865, 10, 11  
Eeva 1832-, 9  
Eeva 1856-1930, 11, 23  
Eeva 1881-, 11  
Heikki 1822-1863, 9  
Heikki 1826-1908, 10, 11, 23  
Heikki 1856-1930, 11  
Heikki 1864-, 17  
Heikki 1867-, 11  
Helena 1821-1896, 10, 11  
Helena 1862-1863, 11, 23  
Helena 1873-19, 11  
Jaakko 1860-1908, 11  
Johan 1876-1894, 17  
Kaarina 1795-1860, 34  
Katriina 1871-1913, 11  
Liisa 1777-1850, 25  
Liisa 1840-1899, 10  
Liisa 1852-1920, 17  
Liisa 1873-1952, 17  
Lisa 1848-1849, 17  
Maria 1810-1841, 10  
Maria 1817-1859, 32  
Martti 1783-1857, 9, 10  
Martti 1826-, 10  
Martti 1843-1910, 10  
Martti 1860-1862, 11, 23  
Martti 1862-1933, 11  
Matti 1836-1917, 10, 11  
Matti 1850-185, 17  
Matti 1859-1914, 17  
Mikko 1853-1931, 17  
Paavo 1816-, 10  
Paavo 1826-1880, 17  
Paavo 1870-1918, 17  
Pekka 1780-1785, 9  
Salomon 1863-1923, 17  
Samuel 1864-, 11, 23  
Simo 1794-1835, 9  
Simon 1863-1863, 17

Susanna 1830-1868, 10, 11, 35  
Susanna 1865-1923, 11, 23  
Taavetti 1865-, 11  
Taavetti 1869-1941, 11  
Taavi 1749-1809, 9  
Taavi 1815-1859, 10  
Taavi 1819-1820, 14  
Taavi 1864-1864, 11, 23  
Tahvo 1821-1894, 14  
Tuomas 1851-1901, 10  
Tuomas 1862-1863, 17  
Tuomas 1867-1868, 17  
Valpuri 1794-1848, 22  
Varpu 1827-, 9  
Yrjö 1854-1855, 11, 23

## Ahtianen

Helena 1849-1851, 10  
Kaarina 1847-1848, 10  
Susanna 1854-1855, 11

## Eeva

Aapraham 1780-1854, 41, 43  
Aapraham 1873-, 30  
Aapro 1823-, 43, 44  
Aapro 1833-1835, 43  
Aapro 1836-1913, 42  
Aapro 1841-1887, 43  
Aapro 1845-, 44  
Aapro 1851-1932, 40  
Abraham 1795-, 39  
Aleksanteri 1842-1844, 43  
Anders 1859-1875, 40  
Anna 1789-1842, 39, 45  
Anna 174-, 2, 40  
Anna 1779-1840, 38, 40  
Anna 1802-1875, 42  
Anna 1820-1870, 43, 44  
Anna 1821-1887, 15  
Anna 1825-, 42  
Anna 1825-18, 39, 45  
Anna 1826-, 39  
Anna 1834-, 40  
Anna 1842-1924, 42  
Anna 1853-1908, 44  
Anna 1860-1917, 44  
Antti 1762-1817, 32, 38, 39  
Antti 1785-1833, 39, 41, 45  
Antti 1811-1882, 43, 44  
Antti 1835-1892, 30, 45  
Antti 1844-1845, 44  
Antti 1845-1845, 43  
Antti 1848-1848, 44  
Antti 1849-1852, 44

Antti 1860-1860, 32  
Antti 1864-1864, 44  
Aune 1733-1741, 2  
Aune 1769-1848, 38  
Aune 1791-18, 39  
Aune 1799-1868, 9  
Aune 1816-1844, 25, 39, 40  
Aune 1817-1855, 39, 45  
Aune 1818-1821, 39  
Aune 1824-, 39  
Aune 1825-1897, 39  
Aune 1839-1891, 40  
Aune 1843-1917, 43  
Aune 1845-1848, 23  
David 1843-, 40  
Eeva 1737-1802, 2  
Eeva 1781-1840, 38  
Eeva 1806-, 43  
Eeva 1834-, 40  
Eeva 1864-1865, 40  
Elias 1854-, 22  
Elisabet 1816-1889, 39  
Gabriel 1851-, 22  
Heikki 1800-1863, 39, 40  
Heikki 1845-1925, 22  
Helena 1803-1818, 43  
Helena 1811-1848, 39  
Helena 1829-1833, 39  
Helena 1841-1865, 42  
Helena 1841-1888, 44  
Helena 1854-19, 23  
Helena 1870-, 44  
Henrik 1828-, 42  
Jaakko 1764-, 38, 39  
Jaakko 1808-1865, 32, 39  
Jaakko 1812-1858, 22  
Jaakko 1864-1957, 44  
Johan 1855-1856, 40  
Johanna 1739-1740, 2  
Judith 1771-1850, 38, 39  
Juho 1775-1829, 41, 42  
Juho 1803-1867, 43  
Juho 1821-, 39  
Juho 1822-1888, 39  
Juho 1838-1879, 42  
Juho 1845-1846, 44  
Juho 1846-1846, 44  
Juho 1848-1849, 44  
Juho 1850-1865, 44  
Juho 1853-1855, 44  
Juho 1859-1923, 44  
Juho 1865-1869, 30  
Kaapre 1816-1854, 43  
Kaapro 1862-1863, 44  
Kaarina 1734-1766, 30

- Katariina 1792-, 39  
 Katariina 1847-, 43  
 Katri 1771-1787, 41  
 Katri 1859-, 30  
 Katri 1867-1947, 44  
 Lauri 1736-1785, 2, 38  
 Liisa 1837-1906, 40  
 Liisa 1842-, 22  
 Liisa 1857-1859, 44  
 Liisa 1858-1859, 44  
 Maria 173x-, 2, 38  
 Maria 1760-, 38  
 Maria 1769-1772, 41  
 Maria 1780-, 38  
 Maria 1783-, 38  
 Maria 1797-, 39  
 Maria 1807-1807, 39  
 Maria 1809-, 32, 39, 43  
 Maria 1809-1888, 32, 43  
 Maria 1813-1833, 39  
 Maria 1815-1816, 39, 45  
 Maria 1817-1893, 23  
 Maria 1820-1830, 39, 45  
 Maria 1836-, 44  
 Maria 1838-1882, 18, 42  
 Maria 1842-, 40  
 Maria 1844-, 43  
 Maria 1844-1844, 44  
 Maria 1846-1920, 40  
 Maria 1855-1924, 44  
 Maria 1860-1920, 32  
 Martti 1811-184, 39, 45  
 Martti 1839-1879, 22  
 Matti 17-, 2  
 Matti 1713-1784, 2  
 Matti 1744-1769, 2  
 Matti 176-1809, 38, 39  
 Matti 1805-1852, 42  
 Matti 1860-, 44  
 Mikko 1777-1818, 41, 43  
 Mikko 1840-, 43  
 Mikko 1864-1865, 44  
 Pähl 1822-1847, 40  
 Paavo 1814-1867, 39, 40  
 Paavo 1834-1900, 42  
 Paavo 1856-1851, 43, 44  
 Pekka 1813-1816, 43  
 Pekka 1816-1823, 43  
 Pekka 1825-1885, 43, 44  
 Pekka 1845-1908, 42  
 Pekka 1853-1937, 44  
 Philip 1823-, 39, 45  
 Ristiina 1809-1853, 42, 43  
 Risto 1735-1735, 2  
 Saara 1852-, 43  
 Simo 1835-1835, 44  
 Simo 1837-1x, 43  
 Simo 1846-1849, 44  
 Simo 1857-1859, 44  
 Simo 1862-1864, 44  
 Simon 1801-1872, 7  
 Sophia 1811-1874, 20  
 Susanna 1863-1927, 44  
 Taavetti 1774-1842, 38, 39  
 Tahvo 1797-1857, 42  
 Tahvo 1802-1807, 39  
 Tahvo 1814-1815, 39  
 Tahvo 1835-1918, 43  
 Tapani 'Staffan' 1838-, 43  
 Tuomas 1808-1889, 39, 40  
 Tuomas 1814-1856, 10, 23  
 tyttö 1 1861-1861, 44  
 tyttö 1847-1847, 44  
 tyttö 1850-1850, 44  
 tyttö 2 1861-1861, 44  
 Valpuri 1745-1797, 2, 45  
 Valpuri 1822-1822, 39, 45  
 Valpuri 1825-, 40  
 Valpuri 1834-, 42  
 Valpuri 1850-, 43  
 Valpuri 1852-1857, 40  
 Varpu 1773-1819, 41  
 Varpu 1808-1881, 42  
 Varpu 1829-1855, 43  
 Varpu 1833-, 39  
 Varpu 1848-1860, 44  
 Varpu 1850-1880, 45  
 Varpu 1855-1944, 44  
 Varpu 1866-, 44  
 Yrjö 1745-1785, 2, 41  
 Yrjö 1782-1787, 41  
 Yrjö 1786-, 39  
 Yrjö 1787-1850, 39  
 Yrjö 1809-1892, 43, 44  
 Yrjö 1828-1828, 43  
 Yrjö 1829-1893, 43  
 Yrjö 1848-1931, 22
- Hämäläinen
- Aapro 1835-1903, 8  
 Aatami 1814-1872, 5  
 Aleksanteri 1853-1919, 8  
 Alexander 1853-, 35  
 Anna 1801-1862, 34  
 Anna 1824-1903, 3, 22  
 Anna 1847-, 8  
 Anni 1853-1921, 35  
 Antti 1838-1914, 43  
 Aune 1817-1852, 3  
 Aune 1836-1900, 29  
 Aune 1840-1915, 8  
 Aune 1862-, 35  
 Eeva 1822-, 22  
 Hanna 1832-1906, 43  
 Heikki 1818-1874, 5  
 Juho 1790-1849, 3
- Katriina 1845-1907, 43  
 Kustaa 1808-1865, 8  
 Liisa 1764-1802, 39  
 Liisa 1819-, 3  
 Loviisa Agneta 1834-1897, 8  
 Manu 1837-1903, 8  
 Martti 1816-, 3  
 Martti 1822-, 3  
 Martti 1825-1885, 5  
 Paul 1786-1869, 5  
 Ristiina 1792-1863, 5  
 Saara 1827-, 3  
 Salomon 1836-1913, 43  
 Simo 1830-, 3  
 Simo 1844-1923, 8  
 Susanna 1817-1880, 5  
 Susanna 1832-, 3  
 Susanna 1841-1906, 43  
 Susanna 1842-1887, 8  
 Susanna 1859-1937, 35  
 Taavi 1827-1897, 5  
 Tahvo 1806-1853, 43  
 Tahvo 1839-1893, 43  
 Varpu 1784-1852, 29  
 Varpu 1856-1921, 35  
 Vilppu 1819-1882, 5  
 Vilppu 1833-1912, 43  
 Yrjö 1815-1869, 35
- Hännikäinen
- Varpu 1848-1914, 24
- Haapsaari
- Aapro 1802-, 41  
 Aapro 1805-1807, 41  
 Aapro 1831-, 27  
 Aapro 1835-1836, 17  
 Aapro 1850-1857, 17  
 Aatami 1752-1821, 41  
 Aatami 1821-, 41  
 Anna 1781-1850, 31, 37  
 Anna 1790-1794, 41  
 Anna 1795-, 36  
 Anna 1799-, 26  
 Anna 1818-1889, 17, 38  
 Anna 1839-1839, 17  
 Anna 1850-1850, 17  
 Anna 1859-, 26  
 Anna 1860-1918, 17  
 Anna 1862-1866, 45  
 Antti 1778-1787, 30  
 Antti 1829-, 41  
 Aune 1815-1819, 41  
 Aune 1826-1890, 17, 18  
 Aune 1835-, 41, 45  
 Aune 1859-1867, 45  
 Aune 1870-1870, 17  
 David 1824-, 41  
 Eeva 1840-1893, 9

- Esko 1851-1931, 17  
 Heikki 1789-1857, 26  
 Heikki 1813-1839, 36  
 Heikki 1823-, 41  
 Heikki 1840-1841, 36  
 Heikki 1868-, 45  
 Helena 1817-, 26  
 Helena 1827-, 41  
 Helena 1838-1840, 36  
 Helena 1866-1866, 17  
 Jaakko 1791-1794, 24  
 Johannes 1783-, 24  
 Joonas 1792-, 26  
 Joonas 1801-, 26  
 Juho 1712-1776, 2  
 Juho 1811-1812, 41  
 Juho 1815-, 41  
 Juho 1851-1925, 26  
 Juho 1857-1, 45  
 Juho 1857-1916, 29  
 Katariina 1832-, 41  
 Katri 1826-1898, 26  
 Katriina 1832-1917, 40, 41  
 Katriina 1842-1916, 9  
 Liisa 1799-1831, 41  
 Liisa 1814-, 26  
 Liisa 1822-, 27  
 Magdalena 1726-1786, 1  
 Maria 1780-1833, 31  
 Maria 1788-, 24  
 Maria 1796-, 26, 27  
 Maria 1808-1842, 41  
 Maria 1825-1886, 26  
 Maria 1836-, 27  
 Maria 1853-1866, 45  
 Maria 1856-1865, 17  
 Maria 1859-, 26  
 Maria 1860-, 26  
 Martti 1785-1838, 26  
 Martti 1793-1858, 41  
 Martti 1846-, 26  
 Martti 1850-, 26  
 Martti 1863-, 26  
 Matti 1773-1817, 28  
 Matti 1788-, 26  
 Matti 1794-, 24  
 Matti 1826-, 27  
 Matti 1828-1838, 17  
 Matti 1842-1866, 17  
 Mikko 1749-1749, 2  
 Mikko 1756-1820, 2, 26  
 Mikko 1819-1866, 26  
 Mikko 1881-, 26  
 Mooses 1832-183, 42  
 Pärtyyli 1805-, 26  
 Paavo 1809-1866, 29  
 Regina 1834-1835, 42  
 Regina 1837-1871, 42  
 Saara 1803-, 26  
 Saara 1820-, 27  
 Salomon 1824-182, 17  
 Salomon 1828-, 26  
 Salomon 1854-, 26  
 Salomon 1861-, 26  
 Samuel 1738-1741, 2  
 Simo 1742-, 2, 24  
 Simo 1796-1874, 41  
 Sipri 'Sipro' 1828-1892, 45  
 Susanna 1832-1909, 17, 18  
 Susanna 1865-, 45  
 Taavetti 1847-1849, 17  
 Taavi 1821-1891, 17  
 Tahvo 1829-1897, 42  
 Tuomas 1742-1817, 30  
 Tuomas 1814-1869, 17  
 Tuomas 1854-1856, 17  
 Valpuri 1827-1852, 42  
 Vappu 1819-1819, 41  
 Vappu 1850-1850, 45  
 Vappu 1851-1866, 45  
 Varpu 1753-1812, 2, 24  
 Yrjö 1806-1860, 9  
 Yrjö 1745-1814, 2, 24  
 Yrjö 1793-1848, 17  
 Yrjö 1804-, 41  
 Yrjö 1844-1846, 17  
 Haloin  
 Catharina 1812-1865, 45  
 Hatakka  
 Aapro 1822-1890, 29  
 Aapro 1853-, 8  
 Aapro 1863-, 8  
 Aapro 1870-, 30  
 Aatami 1747-1749, 2  
 Aatami 1816-, 31, 34  
 Abr 1816-, 7  
 Albert 1855-, 8  
 Aleksanteri 1858-, 8  
 Aleksanteri 1858-1928, 29  
 Alexander 1808-1857, 5  
 Anna 1809-1881, 44  
 Anna 1714-1786, 1, 2  
 Anna 1738-1773, 1, 3  
 Anna 1750-1835, 1, 14  
 Anna 1755-1781, 30  
 Anna 1760-1803, 32, 33  
 Anna 1776-, 35  
 Anna 1790-1843, 36  
 Anna 1802-, 32  
 Anna 1803-1864, 4  
 Anna 1806-1835, 5, 6  
 Anna 1817-1877, 21, 22, 36  
 Anna 1820-1890, 22, 29, 30  
 Anna 1830-, 7  
 Anna 1840-1877, 8  
 Anna 1861-, 11, 29, 35  
 Anna 1864-1930, 30  
 Anna 1866-, 22  
 Anna 1882-, 24  
 Anna Maria 1892-1892, 24  
 Anni 1844-, 34  
 Antti 1735-1743, 1  
 Antti 1764-1767, 32  
 August Wilho 1832-1890, 7  
 Aune 'Agneta' 1827-, 29  
 Aune 1718-1784, 1  
 Aune 1755-1825, 1, 19  
 Aune 1780-, 32  
 Aune 1785-, 29  
 Aune 1788-1855, 21, 35  
 Aune 1793-1858, 36, 37  
 Aune 1803-1869, 5  
 Aune 1811-, 31  
 Aune 1828-1884, 11, 23  
 Aune 1834-1891, 7  
 Aune 1839-, 8  
 Aune 1841-1913, 17, 38  
 Aune 1846-, 22  
 Aune 1851-, 22  
 Aune 1880-, 24  
 Christina 1820-, 31, 34  
 David 1826-1869, 29  
 Eeva 1800-1833, 37  
 Eeva 1825-1900, 31, 34, 35  
 Elisabeth 1813-, 35  
 Emilia 1850-, 8  
 Eva 1856-, 29  
 Gabriel 1866-, 23  
 Hanna 1754-, 1, 30  
 Hanna 1779-1844, 36  
 Hanna 1795-1857, 5  
 Heikki 1620-, 1  
 Heikki 1740-1796, 2, 34  
 Heikki 1760-1812, 2, 28  
 Heikki 1767-1818, 4  
 Heikki 1804-1857, 7  
 Heikki 1812-, 29, 32  
 Heikki 1812-1870, 31, 34, 35  
 Heikki 1822-1895, 5  
 Heikki 1823-1897, 22, 36  
 Heikki 1825-, 31  
 Heikki 1840-1928, 32, 43  
 Heikki 1855-, 11, 35  
 Heikki 1862-1911, 22, 30  
 Helena 1806-1876, 7, 8  
 Helena 1826-, 22, 23, 36  
 Helena 1836-, 8  
 Helena 1841-1891, 8  
 Helena 1862-, 29  
 Helena 1868-, 29  
 Henrik 1864-, 23  
 Jaakko 1870-1923, 35  
 Jaakko 1778-1828, 32, 34



- Jaakko 1784-1794, 4  
 Jalmari 1888-1930, 24  
 Johan 1865-, 29  
 Johan 1868-1869, 24  
 Johannes 1753-1754, 1  
 Johannes 1762-, 30  
 Johannes 1771-, 32  
 Johannes 1788-1868, 29  
 Jooseppi 1876-1918, 35  
 Juhana 1838-1900, 35  
 Juho 1745-1808, 2, 37  
 Juho 1752-1754, 1  
 Juho 1775-1825, 31, 37  
 Juho 1793-1867, 31, 34  
 Juho 1831-, 34  
 Juho 1848-1888, 29  
 Juho 1852-1918, 17, 38  
 Juho 1858-, 30  
 Kaapre 1819-1879, 7, 8  
 Kaapre 1859-1910, 22, 30  
 Kaapro 1830-1892, 22, 36  
 Kaarina 1710-1775, 2  
 Katariina 1746-1804, 1, 4  
 Katariina 1774-, 35  
 Katariina 1778-, 32  
 Katariina 1788-, 37  
 Katariina 1848-, 8  
 Katarina 1851-1898, 7  
 Katri 1819-, 31, 37  
 Katri 1855-1889, 17, 38  
 Katri 1883-, 35  
 Kristina 1820-1867, 31, 34,  
 35  
 Lauri 1745-1820, 2, 36  
 Lauri 1775-1834, 30, 31  
 Liisa 1813-1883, 10, 21, 22,  
 35  
 Liisa 1757-1782, 1, 13  
 Liisa 1777-1863, 37, 38  
 Liisa 1818-, 22  
 Liisa 1818-1868, 22, 23  
 Liisa 1819-, 29  
 Liisa 1854-1910, 29  
 Liisa 1859-1934, 22  
 Liisa 1868-1917, 23  
 Lisa 1817-1871, 5, 6  
 Manu 1835-1895, 5  
 Manu 1850-1899, 8  
 Maria 1757-1786, 1, 9  
 Maria 1764-, 30  
 Maria 1764-1767, 2  
 Maria 1770-1836, 4, 6  
 Maria 1779-1814, 30, 32, 39  
 Maria 1780-, 37  
 Maria 1792-1840, 5  
 Maria 1796-, 34  
 Maria 1798-, 32  
 Maria 1809-1880, 7, 8  
 Maria 1811-1879, 34  
 Maria 1821-, 22  
 Maria 1827-, 22, 36  
 Maria 1838-1840, 7  
 Maria 1840-, 35  
 Maria 1842-1845, 7  
 Maria 1843-, 17, 38  
 Maria 1856-, 7  
 Maria 1857-, 29  
 Maria 1860-, 8  
 Maria 1881-, 35  
 Martinus 1791-1813, 29  
 Martti 1640-, 1  
 Martti 1741-1796, 2, 35  
 Martti 1743-1796, 1, 4  
 Martti 1772-1840, 32  
 Martti 1780-, 4  
 Martti 1787-1807, 4  
 Martti 1791-1855, 21, 22  
 Martti 1798-1862, 5  
 Martti 1803-18, 34  
 Martti 1810-1869, 21, 22,  
 30, 35  
 Martti 1813-1887, 7, 8  
 Martti 1832-1894, 32  
 Martti 1839-1869, 23  
 Martti 1858-1880, 11, 35  
 Martti 1861-1910, 23  
 Martti 1862-, 23  
 Martti 1863-, 22  
 Martti 1885-, 24  
 Matti 1841-, 34  
 Matti 1825-1911, 5  
 Mikko 1640-, 1  
 Mikko 1719-, 1  
 Mikko 1737-1797, 2, 32  
 Mikko 1771-, 2  
 Mikko 1783-1850, 21, 35  
 Mikko 1846-1911, 35  
 Mikko 1847-1911, 22  
 Mikko 1859-, 22  
 Mikko 1861-, 22  
 Mikko 1872-, 24  
 Pärtyyli 1640-, 1  
 Paul 1818-, 29  
 Pekka 1784-, 37  
 Risto 1680-, 1, 2  
 Risto 1710-1760, 2  
 Risto 1735-1798, 2, 32  
 Risto 1768-1768, 32  
 Risto 1773-, 37  
 Risto 1777-1829, 30, 31  
 Risto 1805-1875, 32  
 Saara 1798-1858, 3, 7  
 Saara 1811-1886, 5, 6  
 Saara 1844-19, 8  
 Saara 1867-, 30  
 Samuel 1662-1754, 1  
 Samuel 1723-1766, 1, 2  
 Samuel 1767-1814, 2, 21  
 Samuel 1799-, 29  
 Samuel 1815-, 21, 35  
 Samuel 1825-, 22  
 Samuli 1846-1914, 23  
 Simo 1652-1744, 1  
 Simo 1715-1786, 1  
 Simo 1723-1812, 2, 30  
 Simo 1771-, 30  
 Simo 1772-1833, 4, 7  
 Simo 1813-1853, 31, 32, 43  
 Simo 1830-1869, 23  
 Simo 1848-1877, 7  
 Simo 1853-, 22  
 Simo 1865-1894, 23  
 Simon 1811-1841, 7, 8  
 Simon 1828-1895, 5  
 Sofia 1815-1888, 29  
 Sofia 1831-1899, 29, 30  
 Susanna 17-, 1, 3  
 Susanna 1805-, 5, 6  
 Susanna 1820-, 21, 36  
 Susanna 1841-1917, 23  
 Susanna 1845-1918, 8  
 Susanna 1846-, 17, 38  
 Susanna 1855-, 22  
 Taavetti 1830-1905, 11, 34,  
 35  
 Taavi 1826-1869, 29  
 Tahvo 1837-1892, 32, 43  
 Tahvo 1849-, 22  
 Tapani 1753-1754, 2  
 Tapani 1787-1842, 36  
 Tuomas 1808-, 32  
 Tuomas 1816-1894, 17, 31,  
 37  
 Tuomas 1823-1880, 29, 30  
 Valpuri 1789-1853, 19  
 Valpuri 1777-, 32  
 Valpuri 1819-, 31  
 Valpuri 1841-, 29  
 Valpuri 1846-, 7  
 Valpuri 1848-1852, 34  
 Valpuri 1849-, 23, 24  
 Varpu 1721-1798, 1, 2  
 Varpu 1740-1, 1, 4  
 Varpu 1757-1832, 30, 31  
 Varpu 1782-, 37  
 Varpu 1800-1870, 5  
 Varpu 1806-1866, 31  
 Varpu 1851-, 29  
 Walborg 1809-, 31, 34  
 Wallborg 1782-, 4  
 Yrjö 1680-1700, 1  
 Yrjö 1720-1790, 1  
 Yrjö 1795-1867, 29  
 Yrjö 1802-1856, 21, 23

- Heikkonen  
Helena 1838-, 45
- Hiltunen  
Juho 1849-, 24  
Maria 1879-, 24  
Pekka 1872-, 24
- Hinkkanen  
Kristiina 1825-1886, 21  
Simon 1804-1864, 16
- Honkanen  
Aune 1829-1892, 18
- Hopia  
Matti 1860-, 26  
Mikko 1831-, 26  
Pekka 1861-, 26
- Huska  
Riittta 16-1743, 2
- Hynnä  
Helena 1825-, 29
- Hyyrinen  
Mikko 1776-1853, 38  
Saara 1824-, 38
- Hyytiä  
Aapro 1831-1865, 5  
Aapro 1838-1900, 42  
Aatami 1779-1843, 40  
Aatami 1784-1824, 14, 15, 33  
Aatami 1798-1855, 5  
Aatami 1818-1843, 5  
Aatami 1820-, 15, 33  
Aatami 1856-1857, 15  
Absalon 1803-1820, 14  
Absalon 1744-1816, 14  
Absalon 1781-1794, 14  
Agneta 1824-1877, 42  
Agneta 1853-1879, 15  
Agnetha 1833-183, 6  
Agnetha 1838-1842, 15  
Aleksanteri 1831-1885, 6  
Aleksanteri 1840-1843, 15  
Aleksanteri 1843-1865, 5  
Anna 1782-1820, 33  
Anna 1806-1836, 14  
Anna 1822-1822, 5  
Anna 1850-1913, 16  
Antti 1822-1823, 16  
Antti 1815-1822, 40  
Aune 1769-1801, 3  
Aune 1799-1825, 14  
Aune 1818-1825, 15, 33  
Aune 1819-1882, 16  
Aune 1842-, 23  
Eeva 1810-1813, 40  
Gabriel 1779-1782, 14  
Hanna 1822-1822, 16  
Hanna 1830-1849, 16  
Hanna 1847-1847, 16
- Heikki 1828-1865, 5  
Helena 1800-1864, 14, 18  
Helena 1817-1821, 15, 33  
Helena 1826-1881, 16  
Helena 1833-1913, 5  
Helena 1847-1919, 15  
Helena 1853-1879, 16  
Jaakko 1804-1874, 6  
Jaakko 1833-1881, 42  
Jaakko 1845-184x, 15  
Judith 1817-1867, 16  
Juho 1797-1845, 42  
Juho 1840-1915, 42  
Juho 1844-1911, 15  
Juho 1847-1921, 5  
Juho 1850-1916, 15  
Juho 1855-1890, 16  
Kaapre 1818-1847, 14  
Kaarina 1787-, 14  
Katariina 1777-1778, 14  
Katariina 1789-1857, 14, 15  
Katariina 1807-1863, 15, 33  
Katariina 1833-183, 15  
Katariina 1835-1873, 15  
Katri 1840-1889, 16  
Kristiina 1843-1875, 42  
Liisa 1795-1860, 16  
Liisa 1812-1887, 14  
Liisa 1847-1848, 14  
Liisa 1848-1900, 16  
Maria 1793-1865, 14, 17  
Maria 1820-1890, 14, 15  
Maria 1831-1901, 42  
Maria 1838-1865, 15  
Maria 1838-1890, 5  
Maria 1843-1907, 14  
Maria 1849-1918, 19  
Maria 1863-1894, 16  
Maria 1867-1868, 18  
Martti 1824-1824, 5  
Martti 1826-1850, 5  
Martti 1842-1879, 16  
Matti 1790-1834, 14, 16  
Matti 1813-1814, 15, 33  
Matti 1814-1814, 40  
Matti 1815-1860, 15, 33  
Matti 1836-1857, 16  
Matti 1836-1919, 42  
Matti 1855-1879, 18  
Matti 1858-1863, 16  
Mikko 1806-1886, 16  
Paavo 1826-1898, 18  
Pekka 1809-1847, 15, 33  
Pekko 1838-1896, 16  
Petteri 1810-1847, 15, 33  
Saara 1794-1863, 41  
Salomon 1823-1881, 16  
Salomon 1845-1847, 16
- Salomon 1848-1919, 15  
Salomon 1849-1852, 16  
Salomon 1859-1927, 18  
Sara 1809-1813, 14  
Simo 1843-1901, 15  
Sophia 1762-1804, 28  
Stephan 1816-1816, 14  
Susanna 1840-1901, 5  
Taavetti 1774-1835, 14  
Taavetti 1826-1902, 42  
Tapani 1841-1843, 15  
Valborg 1859-18, 15  
Varpu 1829-1907, 42  
Varpu 1834-1908, 16, 17  
Walborg 1802-1822, 14  
Yrjö 1810-1813, 40
- Ikonen  
Aune 1799-1853, 5  
Eva 1812-1892, 7  
Susanna 1806-1875, 7
- Ilonen  
Maria 1782-1848, 31
- Immonen  
Aatami 1850-, 36  
Anna 1847-1914, 36  
Heikki 1816-, 36  
Katariina 1740-1809, 32
- Jäppinen  
Eeva 1778-1819, 32
- Jordikka  
Eskel 1751-17, 28
- Jortikka  
Aatami 1853-1919, 27  
Anna 1820-1897, 28  
Eeva 178-, 28  
Esko 1751-1821, 27  
Helena 1790-, 28  
Helena 1829-, 28  
Johan 181-, 28  
Juho 1818-1862, 27  
Liisa 17-, 28  
Martti 1793-, 28  
Matti 1856-1942, 27  
Simon 1816-, 28  
Staphan 1813-, 28  
Tuomas 1785-1860, 27  
Tuomas 1786-1890, 28
- Käppi  
Aune 1827-, 27  
Matti 1819-1885, 28  
Mikko 1856-, 28  
Tuomas 1852-1890, 28
- Kallonen  
Liisa 1772-1834, 3
- Karjalainen

- Heikki 1861-1937, 11  
 Helena 1854-, 11  
 Johan 1840-, 11  
 Johan 1850-, 11  
 Liisa 1859-, 11  
 Lisa 1849-, 11  
 poika 1842-, 11  
 poika 1844-, 11  
 Tuomas 1811-1882, 11  
 tyttö 1843-, 11
- Kautiainen**  
 Alexander 1828-, 16  
 Aune 1822-1839, 16  
 Hetti 1825-, 16  
 Mikko 1780-1855, 15
- Kemppi**  
 Paavo 1821-1877, 6
- Kerminen**  
 Kaarina 1779-1814, 43
- Kiiski**  
 Helena 1816-184, 40
- Kinnunen**  
 Eeva 1825-1854, 22
- Kirves**  
 Aatami 1790-1863, 37
- Kitunen**  
 Maria 1795-1868, 20
- Kiuru**  
 Absalon 1814-, 16  
 Anna 1812-, 16  
 Anna 1815-, 16  
 Johan 1817-, 16  
 Juho 1786-1817, 15  
 Katri 1812-1881, 9  
 Stephan 1810-, 16
- Kopokki**  
 Kaarina 1764-, 24
- Koppanen**  
 Aapro 'Abram' 1847-, 45  
 Aatami 1780-, 39  
 Anna 1854-, 45  
 Antti 1812-1865, 45  
 Heikki 1845-1924, 45  
 Helena 1800-1858, 40  
 Mikko 1840-1925, 45  
 Peter 1807-, 39  
 Varpu 1837-1906, 45
- Korkka**  
 Aapro 1832-1908, 3, 7  
 Adam 1801-1803, 3  
 Anna 1790-1865, 12  
 Anna 1799-1800, 3  
 Antti 1819-1856, 34  
 Antti 1857-1923, 35  
 Aune 1758-1780, 3  
 Aune 1818-1887, 3, 7, 37  
 Aune 1829-1901, 4  
 Aune 1847-, 35
- Aune 1854-1858, 35  
 Eeva 1860-1939, 35  
 Helena 1826-1833, 4  
 Helena 1840-1843, 3, 7  
 Jaakko 173x-, 38  
 Juho 1814-1892, 35  
 Maria 1759-, 3  
 Maria 1789-1853, 3  
 Maria 1822-1856, 3, 7  
 Martti 1792-1865, 3, 7  
 Matti 1724-1786, 3  
 Matti 1796-1864, 3, 4  
 Mikko 1835-1885, 3, 7  
 Paavo 1850-, 35  
 Simo 1764-1823, 3  
 Simo 1826-182, 3, 7  
 Simo 1837-1840, 3, 7  
 Simon 1794-1795, 3  
 Susanna 1831-1861, 3, 7  
 Valpuri 1768-, 3, 4  
 Vilhelmiina 1832-1833, 4  
 Walborg 1825-1868, 4
- Kuokkanen**  
 Maria 1715-1768, 1
- Kuoppa**  
 Alexander 1837-1877, 5  
 Anders 1858-1866, 20  
 Anna 1780-1780, 19  
 Anna 1805-1812, 19  
 Anna 1833-, 5  
 Anna 1835-, 5  
 Anna 1859-1938, 21  
 Antti 1781-1852, 19  
 Antti 1831-1880, 20  
 Antti 1868-1943, 20  
 August 1854-1858, 20  
 August 1861-1927, 20  
 Aune 1816-1888, 20  
 Aune 1819-1849, 21  
 Aune 1826-1828, 20  
 Aune 1866-1949, 21  
 Eeva 1864-1866, 21  
 Eva 1814-1840, 20, 21  
 Hanna 1847-1847, 21  
 Heikki 1818-1850, 20, 21  
 Heikki 1831-1880, 5  
 Helena 1824-1825, 20  
 Judith 1813-1821, 20  
 Juho 1839-1889, 21  
 Katarina 1835-1878, 20  
 Katri 1862-1940, 20  
 Liisa 1852-1938, 20  
 Maria 1810-1813, 20  
 Maria 1818-1902, 20, 25  
 Maria 1841-, 21  
 Maria 1856-1857, 21  
 Maria 1862-1868, 21  
 Maria 1871-1939, 20
- Martti 1807-1869, 19, 20  
 Martti 1873-1875, 20  
 Matti 1749-1815, 19  
 Matti 1791-1829, 19, 20  
 Matti 1825-1889, 20  
 Mikko 1789-, 19  
 Saara 1821-1823, 20  
 Simo 1752-1814, 3  
 Taavi 1829-1898, 20, 21  
 Tapani 1792-1853, 5  
 Valborg 1797-1798, 19  
 Valpuri 1844-1867, 21  
 Varpu 1851-1884, 20  
 Vilhelm 1820-1894, 20
- Kuparinen**  
 Maria 1803-1845, 28
- Kurikka**  
 Aapro 1825-1897, 18  
 Aleksanteri 1870-, 19  
 Emanuel 1860-, 19  
 Helena 1855-, 18  
 Johannes 1853-, 18  
 Liisa 1858-, 19  
 Maria 1850-, 18  
 Matti 1863-, 19  
 Simo 1866-, 19
- Kurri**  
 Ristiina 1797-1848, 26
- Läärä**  
 Yrjö 17-, 3
- Lamppu**  
 Juho 1755-1809, 31  
 Juho 1782-, 31  
 Maria 1784-1829, 31, 34  
 Pekka 1801-1868, 31  
 Simo 1843-, 31  
 Tuomas 1803-, 31  
 Tuomas 1825-, 31
- Laukkanen**  
 Maria 1776-1846, 14
- Laulajainen**  
 Aapro 1809-1872, 6  
 Aapro 1837-1900, 6  
 Aleksander 1833-1910, 5  
 Anna 1825-, 5  
 Anna 1826-1840, 5  
 Anna 1834-1889, 13  
 Anna 1843-1916, 6  
 Helena 1833-1865, 5  
 Juho 1827-1880, 5  
 Kaarina 1810-1880, 7  
 Katrina 1847-1919, 6  
 Maria 1733-1782, 32  
 Maria 1836-1897, 6  
 Martti 1830-1913, 5  
 Salomon 1823-1892, 5  
 Simo 1791-1869, 5

- Simo 1841-1920, 6  
Susanna 1838-1855, 6
- Lemetti  
Aapraham 1872-1875, 19  
Helena 1874-1874, 19
- Lemmetti  
Aapraham 1843-, 18  
Aapro 1791-1859, 18  
Aapro 1854-1920, 18  
Aapro 1879-, 19  
Aleksanteri 1876-, 19  
Anna 1813-1889, 25  
Anna 1824-, 18  
Anna 1868-, 18  
Aune 1825-, 13  
Aune 1844-1923, 18  
Eeva 1833-1907, 18, 19  
Elisabeth 1842-1845, 18  
Heikki 1864-, 18  
Helena 1862-1906, 18  
Henrik 1843-1863, 18  
Johan 1822-, 18  
Judith 1828-1894, 18  
Katri 1831-1901, 18  
Katri 1849-, 18  
Katri 1852-1917, 25  
Katri 1877-, 19  
Maria 1847-1919, 18  
Maria 1871-, 18  
Matti 1857-1930, 18  
Saara 1745-1808, 4  
Simo 1839-1895, 18, 19  
Tahvo 1858-1939, 18
- Lemmetty  
Anna 1836-1895, 18, 19  
Jaakko 1819-1879, 18  
Juho 1820-1890, 18  
Katri 1826-1894, 17  
Matti 1825-1892, 18
- Leppänen  
Hanna 1843-1888, 35
- Loponen  
Anna 1859-1936, 23  
Aune 1790-1868, 33  
Aune 1863-1910, 23  
Jooseppi 1827-1896, 23  
Kaarina 1798-1867, 29  
Valpuri 1778-1848, 39
- Luostarinen  
Aune 1854-1911, 29  
Frans Gustaf 1821-1884, 29  
Heikki 1851-1852, 29  
Helena 1857-1858, 29  
Juho 1843-1844, 29  
Juho 1861-1861, 29  
Liisa 1846-, 29  
Maria 1849-1929, 29  
Varpu 1845-1846, 29
- Määttännen  
Katri 1797-, 12
- Meskanen  
Aatami 1850-1850, 44  
Anna 1784-, 25  
Anna 1813-1857, 44  
Aune 1850-1852, 44  
Eeva 1855-1856, 44  
Helena 1843-1844, 44  
Katri 1858-1859, 44  
Maria 1785-1863, 43  
Maria 1796-1821, 9  
Maria 1829-, 44  
Maria 1843-1922, 44  
Martti 1811-1883, 44  
Varpu 1846-1847, 44  
Varpu 1848-184, 44
- Metso  
Anna 1748-1808, 36  
Eeva 1836-, 26  
Helena 1814-1864, 27  
Juho 1797-, 27  
Maria 1835-1909, 44  
Simo 1815-1845, 36  
Yrjö 1844-1845, 36
- Miettinen  
Liisa 1778-1843, 31
- Miina  
Maria 171-1787, 38
- Mondoin  
Maria 17-, 39
- Myöhänen  
Anna 1821-1874, 12  
Antti 1744-1830, 4  
Helena 1820-1863, 18
- N.  
Anna 1684-17, 1
- Näränen  
Mooses 1757-, 39
- Nali  
Aune 1818-, 30
- Nalli  
Aatami 1836-, 12  
Anna 1834-, 12  
Aune 1784-, 12  
Aune 1799-, 12  
Aune 1858-1858, 13  
Johannes 1794-, 12  
Johannes 1853-1857, 13  
Juho 1700-, 1  
Kaarina 1778-1851, 12  
Katri 1848-1849, 13  
Manu 1862-, 13  
Maria 1765-1795, 39  
Martti 1789-, 12  
Matti 1821-1869, 12  
Matti 1738-1802, 1, 12
- Matti 1787-, 12  
Matti 1793-, 12  
Paavo 1829-, 12  
Pekka 1795-, 12  
Pekka 1866-, 13  
Tapani 1841-, 12  
Valpuri 1846-, 13  
Varpu 1788-, 12  
Wilhelm 1827-, 12
- Naskali  
Anna 1821-1906, 44  
Katariina 1818-1875, 43  
Katri 1867-1935, 18  
Tahvo 1823-1897, 18
- Nevalainen  
Anna 1746-1786, 35
- Nuora  
Sohvi 1784-1836, 34  
Sohvi 1799-1854, 41
- Ohvo  
Martti 1805-1868, 27, 28  
Philip 1784-1851, 27  
Philip 1843-1843, 28
- Orava  
Maria 1831-1904, 20
- Pärssinen  
Eeva 1743-1808, 32
- Paakeli  
Anni 1832-1911, 23
- Paakinen  
Maria 1806-1860, 40
- Paakkinen  
Antti 1814-, 38  
Helena 1852-, 38
- Paaso  
Anna 1745-1785, 12
- Paavilainen  
Anna 1748-1814, 12  
Anna 1812-1883, 7
- Paksu  
Saara 1814-1892, 12
- Paukku  
Aatami 1848-1849, 15  
Anna 1713-1791, 2  
Anna 1848-1873, 14  
Aune 1818-1858, 10  
Aune 1841-1843, 15  
Fredrik 1855-1857, 14  
Helena 1837-1857, 15  
Juho 1847-1847, 14  
Maria 1796-18, 34  
Maria 1830-, 15  
Maria 1830-1909, 15  
Susanna 1826-1893, 15  
Taavi 1798-1869, 15  
Vilho 1828-1882, 15

- Walborg 1832-, 15  
Yrjö 1802-1864, 14
- Paussu**  
Liisa 1836-1920, 20  
Paul 17-, 40
- Peltonen**  
Aapro 1837-1911, 8  
Aapro 1839-, 42  
Aapro 1841-1918, 9  
Aatami 1752-1814, 33  
Aatami 1787-1831, 33  
Aatami 1799-1875, 42  
Aatami 1819-1869, 34  
Aatami 1820-1861, 33  
Abram 1838-1860, 9  
Adam 1850-1857, 10  
Albert 1834-1886, 7  
Alexander 1833-1835, 9  
Alexander 1844-, 9  
Anna 1817-, 43  
Anna 1768-1809, 4  
Anna 1792-1864, 39  
Anna 1794-1871, 6  
Anna 1810-1885, 42  
Anna 1814-1816, 9  
Anna 1816-, 34  
Anna 1817-1819, 33  
Anna 1828-, 33  
Anna 1832-, 42  
Anna 1835-1836, 9  
Anna 1839-1887, 10  
Anna 1841-1903, 42  
Anna 1851-, 33  
Anna Maria 1844-1912, 10, 22  
Anni 1828-1886, 33  
Antti 1811-1887, 15, 21  
Antti 1841-, 20  
Antti 1846-, 20  
Antti 1848-1883, 15  
Aune 1778-1844, 7  
Aune 1797-1833, 9  
Aune 1815-1879, 33  
Aune 1816-1879, 10, 33  
Aune 1833-1833, 10, 22  
Aune 1847-1920, 9  
Eeva 1832-1868, 9  
Eeva 1840-1911, 9  
Eeva 1843-, 10  
Eeva 1846-1912, 33  
Eeva 1852-, 10  
Eeva 1852-1888, 10, 22  
Emmanuel 1834-1863, 8  
Hanna 1815-1860, 14  
Hanna 1828-1891, 33  
Hanna 1841-, 33  
Heikki 1791-1857, 33  
Heikki 1799-1855, 6, 7  
Heikki 1810-1881, 33  
Heikki 1838-1875, 10, 22  
Heikki 1861-1922, 10  
Helena 1834-1893, 42  
Helena 1843-1844, 15  
Helena 1844-1874, 7  
Helena 1849-1893, 8  
Helena 1861-, 15  
Henrik 1839-, 34  
Henrik 1854-1857, 10  
Joosef 1857-1894, 10  
Jooseppi 1821-1868, 33  
Juho 1811-1890, 9, 10  
Juho 1828-1910, 42  
Juho 1830-1916, 33  
Juho 1840-1909, 7  
Juho 1844-1914, 7  
Juho 1849-1879, 10, 22  
Juho 1856-, 10  
Kaapre 1841-1888, 10, 22  
Katarina 1825-1830, 33  
Katarina 1834-1878, 9  
Katarina 1836-1892, 33  
Katarina 1852-, 20  
Katri 1806-1869, 6, 7  
Katri 1837-1904, 21  
Liisa 1799-1852, 12  
Liisa 1844-, 33  
Liisa 1844-1905, 15  
Loviisa 1842-1895, 8  
Maria 1784-1851, 15, 33  
Maria 1801-1878, 42  
Maria 1803-1872, 9  
Maria 1822-, 33  
Maria 1822-1889, 34  
Maria 1824-1831, 33  
Maria 1830-1830, 9  
Maria 1834-1836, 10, 22  
Maria 1835-1919, 21, 40  
Maria 1842-1915, 9  
Maria 1846-1848, 10  
Maria 1848-1920, 10  
Martti 1810-1893, 6, 7  
Martti 1837-1837, 10, 22  
Martti 1849-1928, 20  
Matti 1771-1840, 6  
Matti 1797-1859, 14  
Matti 1806-1859, 9  
Matti 1808-1873, 8  
Matti 1837-, 10, 22  
Matti 1839-1840, 33  
Matti 1841-1842, 33  
Matti 1847-1880, 10, 22  
Matti 1848-1916, 7  
Matti 1855-19, 20  
Mikko 1800-1859, 9  
Mikko 1851-1907, 15  
Mooses 1826-1885, 33  
Nuutti 1764-1842, 9  
Nuutti 1841-1895, 10  
Paavo 1810-1896, 20  
Paavo 1849-1920, 33  
Pekka 1782-1840, 33  
Pekka 1813-1846, 33  
Pekka 1832-1833, 33  
Pekka 1838-1899, 33  
Pekko 1843-1887, 20  
Saara 1796-1870, 6  
Saara 1855-, 15  
Salomon 1830-1835, 9  
Salomon 1849-1862, 10  
Salomon 1855-1918, 10, 22  
Sanherip Naphtali 1827-1836, 7  
Sara Christina 1837-, 7  
Simo 1827-1900, 9  
Simon 1831-1884, 42  
Simon 1865-, 15  
Susanna 1840-, 7  
Susanna 1840-1886, 8  
Taavi 1808-1877, 9, 10, 22  
Tahvo 1806-1884, 6, 7  
Tahvo 1836-1900, 42  
Tapani 1795-1841, 33, 34  
Valpuri 1800-1806, 33  
Valpuri 1828-1866, 9  
Varpu 1853-1921, 10
- Pietinen**  
Alexander 1833-, 6  
Lisa 183-, 6  
Matti 1808-, 6
- Piironen**  
Aatami 1834-1904, 23, 31  
Aatami 1877-1917, 23  
Abram 1874-1898, 23  
Anna 1839-1840, 31  
Anni 1885-, 23  
Antti 1804-1857, 31  
Antti 1889-, 23  
Aune 1883-, 23  
Heikki 1832-, 31  
Heikki 1864-1936, 23  
Katarina 1830-, 31  
Liisa 1845-, 31  
Liisa 1847-1849, 31  
Maria 1842-, 31  
Maria 1880-1892, 23  
Martti 1837-, 31  
Varpu 1867-1896, 23  
Yrjö 1871-, 23
- Polakainen**  
Eeva 1700-, 37
- Puikkonen**  
Aune 1782-1782, 45  
Aune 1825-1881, 36  
Eeva 1834-, 36

- Hanna 1826-, 36  
 Heikki 1783-1789, 45  
 Helena 1836-, 36  
 Helena 1877-, 45  
 Jaakko 1787-1853, 45  
 Jaakko 1866-, 45  
 Katariina 1858-, 45  
 Katri 1864-, 45  
 Liisa 1827-, 45  
 Maria 1860-1936, 45  
 Maria 1789-1827, 26  
 Maria 1829-, 36  
 Pärttyli 1748-1789, 45  
 Paavo 1806-1873, 36  
 Pekka 1829-, 45  
 Taavi 1825-, 45  
 Tahvo 1831-, 36  
 Tapani 1822-, 45  
 Varpu 1819-, 45
- Pullinen**  
 Sofia 1830-, 30
- Puolakainen**  
 Johanna 1758-1796, 24
- Puranen**  
 Anna 1746-1825, 41  
 Anna 1784-1820, 27  
 Antti 1786-1817, 27  
 Aune 1814-1879, 27, 28  
 Hanna 1791-, 27  
 Liisa 1801-, 27  
 Maria 1793-1807, 27  
 Matti 1795-1810, 27  
 Simo 1759-18xx, 27  
 Simo 1799-, 27  
 Valpuri 1788-, 27, 28
- Pusa**  
 Eeva 1815-1873, 15  
 Helena 1806-1837, 23  
 Helena 1866-1921, 26  
 Liisa 1791-1837, 33  
 Mikko 1827-1896, 26  
 Paavo 1861-1938, 26
- Pyöttiö**  
 Varpu 1777-, 34
- Raaska**  
 Katri 1750-1810, 24
- Rastas**  
 Maria 1822-1892, 37
- Repo**  
 Anna 1840-1840, 16  
 Anna 1847-1847, 16  
 Anna 1849-1849, 11  
 Anna 1850-, 11  
 Antti 1857-1857, 11  
 Antti 1858-1918, 16  
 Hanna 1786-1851, 33  
 Hanna 1844-1874, 16
- Helena 1850-19, 16  
 Jaakko 1813-1885, 16  
 Jaakko 1855-, 11  
 Katarina 1853-1853, 16  
 Liisa 1838-1869, 16, 24  
 Maria 1852-1941, 11  
 Maria 1855-1859, 16  
 Martti 1819-1863, 11  
 Salomon 1841-1890, 16  
 Valpuri 1848-1849, 16
- Ruuna**  
 Matti 1860-, 11  
 Yrjö 1809-1880, 11
- Sallinen**  
 Maria 1745-1791, 30
- Sappinen**  
 Anna 1820-, 29  
 Aune 1833-1833, 9  
 Eeva 1819-1820, 9  
 Eeva 1823-1894, 9  
 Jaakko 1828-1905, 9  
 Juho 1826-1900, 9  
 Matti 1798-1857, 9  
 Matti 1830-1833, 9  
 Niilo 1821-1892, 9  
 Riitta 1818-1818, 9
- Sihvo**  
 Aune 1692-1765, 1
- Sikiö**  
 Liisa 1768-1835, 21
- Suokas**  
 Aapraham 1833-, 28  
 Maria 1852-, 28
- Susi**  
 Aapro 1855-1919, 19  
 Agnetha 1845-, 25  
 Aleksanteri 1854-, 6  
 Anna 1785-, 43  
 Heikki 1841-1842, 6  
 Heikki 1846-, 6  
 Helena 1871-, 19  
 Helena 1873-1915, 19  
 Juho 1861-1921, 19  
 Kaapre 1809-1893, 6  
 Liisa 1851-1904, 25  
 Maria 1875-1938, 19  
 Matti 1843-, 25  
 Matti 1864-, 19  
 Ristiina 1850-, 6  
 Saara 1841-, 25  
 Simo 1843-1907, 6  
 Simo 1848-1905, 25  
 Simo 1857-, 19  
 Simo 1869-, 19  
 Tahvo 1819-1888, 25  
 tyttö 1868-1868, 19  
 Valpuri 1839-, 6
- Vilppu 1832-1908, 19  
 Vilppu 1866-1931, 19
- Sutelainen**  
 Antti 1847-1898, 20, 25  
 Aune 1813-1813, 25  
 Aune 1792-, 24  
 Aune 1844-1844, 25, 40  
 Aune 1857-1933, 20, 25  
 Eeva 1795-, 24  
 Johan 1852-1862, 20, 25  
 Johannes 1784-1788, 24  
 Juho 1755-1802, 24  
 Juho 1816-, 25  
 Katarina 1849-, 20, 25  
 Liisa 1839-1840, 25, 40  
 Maria 186x-, 20, 25  
 Matti 1840-, 25, 40  
 Matti 1788-1857, 24, 25  
 Mikko 1809-1878, 20, 25, 40  
 Pauli 1842-1843, 25, 40  
 Varpu 1813-1854, 25  
 Varpu 1845-, 20, 25
- Tatti**  
 Martti 1803-1846, 14  
 Valpuri 1787-1847, 45
- Tenkanen**  
 Abraham 1798-1885, 6  
 Aleksanteri 1827-1894, 6  
 Anna Liisa 1831-1881, 6  
 Emilia Sophia 1834-, 6  
 Helena 1821-, 6  
 Helena 1821-1859, 6  
 Katariina 1825-, 6  
 Loviisa 1824-1860, 6, 8  
 Maria 1821-1906, 6, 8  
 N. 1823-1823, 6  
 Saara 1836-1849, 6  
 Susanna 1830-19, 6
- Tervonen**  
 Anna 1842-1883, 28  
 Eeva 1852-, 28  
 Helena 1849-1849, 28  
 Helena 1855-1858, 28  
 Katriina 'Kaisa' 1845-, 28  
 Matti 1806-1896, 28  
 Matti 1839-1873, 28  
 Yrjö 1836-1894, 28
- Torikka**  
 Anna 1805-1878, 36  
 Anna 1849-, 37  
 Aune 'Agnetha' 1809-, 36  
 Aune 1813-1854, 36  
 Hanna 1774-1850, 42  
 Hanna 1815-18, 35  
 Hanna 1845-, 37  
 Helena 1839-1840, 37

- Helena 1853-1910, 37  
 Johanna 1813-, 36  
 Juho 1807-, 36  
 Juho 1834-1911, 36  
 Juho 1859-, 37  
 Liisa 1863-1938, 37  
 Maria 1802-, 36  
 Martti 1799-1849, 36  
 Martti 1846-1877, 37  
 Martti 1851-1914, 37  
 Matti 1849-, 37  
 Matti 1860-, 37  
 Mikko 1841-1896, 37  
 Paaavo 1817-1875, 36, 37  
 Saara 1837-, 37  
 Simo 1844-1845, 37  
 Simo 1856-1926, 37  
 Tahvo 1773-1837, 36  
 Tapani 1843-1907, 37  
 Tuomas 1817-1845, 36, 37  
 Tuomas 'Thomas' 1811-, 36  
 Tuomas 1800-, 36  
 Tuomas 1860-, 37  
 Vappu 1846-1879, 37
- Tuokko**  
 Aapro 1862-1931, 19  
 Anna 173-17, 38  
 Anna 1770-1815, 4, 39  
 Anna 1775-, 24  
 Antti 1813-1856, 25  
 Antti 1835-1920, 19  
 Antti 1856-1931, 12  
 Aune 1842-, 25  
 Aune 1843-1922, 12  
 Elias 1772-1835, 24, 25  
 Elisa 1875-1948, 19  
 Ellisabeth 1841-, 27  
 Heikki 1809-1865, 27  
 Heikki 1861-1934, 12  
 Helena 1809-1850, 23
- Helena 1845-, 25  
 Helena 1860-, 19  
 Henrik 1867-1868, 19  
 Johan 1869-1871, 19  
 Johan 1873-1875, 19  
 Johannes 1777-, 24  
 Juho 1811-1845, 25  
 Juho 1847-1872, 12  
 Juho 1851-, 27  
 Juho 1877-1944, 19  
 Liisa 1765-18, 26  
 Liisa 1843-, 12  
 Liisa 1851-1888, 12  
 Maria 1816-1845, 8  
 Maria 1836-, 25, 27  
 Maria 1864-1913, 19  
 Martti 1839-, 27  
 Martti 1856-1908, 27  
 Matti 1758-1823, 13  
 Matti 1810-1891, 12  
 Matti 1851-1914, 12  
 Michel 1857-, 19  
 Mikko 1780-, 24  
 Mikko 1780-1818, 24  
 Mikko 1839-1895, 25  
 Paaavo 1776-1817, 12  
 Paaavo 1838-1891, 12  
 Paaavo 1845-1890, 27  
 Saara 1854-, 12  
 Simo 1743-1783, 24  
 Simo 1848-1897, 12  
 Tuomas 1817-1904, 12
- Turkinen**  
 Abram 18-, 43
- Turkkinen**  
 Anna 1799-1872, 33  
 Anna 1747-1786, 37
- Turuin**  
 Mikko 17-, 4
- Tynkkynen**  
 Varpu 1768-1801, 34
- Ukkonen**  
 Antti 1807-1844, 14  
 Katariina 1740-, 34
- Urpanen**  
 Aatami 1832-, 40  
 Antti 1800-, 40  
 Antti 1839-, 40  
 Eeva 1845-, 40  
 Helena 1842-1863, 40  
 Mikko 1771-1807, 40  
 Mikko 1808-, 40  
 Riitta 1788-1839, 10  
 Tuomas 1804-, 40  
 Valpuri 1830-, 40
- Valkonen**  
 Anna 1758-1824, 2, 27  
 Anna 1773-17, 2, 28  
 Antti 1714-1790, 2  
 Aune 1761-18xx, 2, 27  
 Elisabeth 1752-1758, 2  
 Hanna 1764-1782, 2  
 Katariina 1750-1751, 2  
 Maria 1755-1763, 2  
 Olli 17-, 2  
 Yrjö 1754-1754, 2
- Varvas**  
 Maria 1802-1866, 31
- Vaskelainen**  
 Antti 1828-, 37  
 Simo 1799-1862, 37
- Vellinki**  
 Helena 1830-1879, 32
- Virkki**  
 Elisabeth 1840-1911, 11
- Welling**  
 Liisa 1792-1865, 27  
 Liisa 1793-, 28